

METRICA



METRICA

MADE TO MEASURE

GESAMTKATALOG

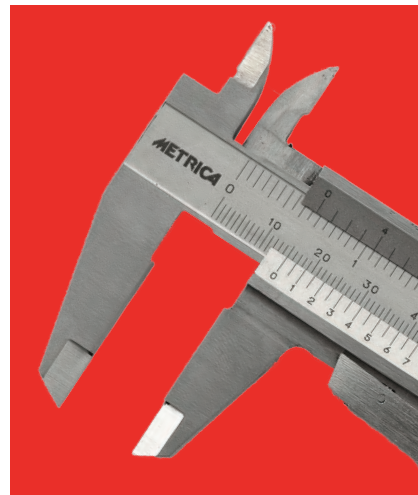



DE 72

GESAMTKATALOG



METRICA
MADE TO MEASURE





/ me.s.en /: Bestimmen Sie den Wert einer physikalischen Größe mit einem Messgerät und in Bezug auf eine Maßeinheit.

Unsere Geschichte

1949

Unmittelbar nach dem Krieg, in Danta, einer 1400 m hohen Kleinstadt im Herzen der Dolomiten, begann Metrica seine Tätigkeit. Nur wenige Arbeiter versammelten sich um den Gründer Ing. Sergio Doriguzzi Bozzo und beginnen mit der Produktion von Messgeräten und Messschiebern.

1964

Dank Sergios Sohn, Ing. Mario Doriguzzi, noch heute Geschäftsführer von Metrica, beginnt man sich mit der internationalen Entwicklung zu beschäftigen. Aus diesem Grund wurde der kommerzielle Hauptsitz von Mailand gegründet, welche heute ein Schwerpunkt der wiedergeborenen italienischen Industriestruktur ist. Mittlerweile bestätigt Metrica schrittweise seine Präsenz im ganzen Land.

1990

Die Produktinnovation unterscheidet Metrica weiterhin von der Konkurrenz. Das Unternehmen entwickelt und stellt die erste Technologie für Pendel-Lasergeräte vor, die Pioniere der aktuellen selbstnivellierten Laser, Werkzeuge, die Mess-, Anreiß- und Kontrollvorgänge im Bauwesen wesentlich vereinfachen.

2002

Die Veränderung geht weiter. Die dritte Generation der Familie Doriguzzi Bozzo, vertreten durch Margherita Doriguzzi Bozzo, Enkelin des Gründers, tritt in das Unternehmen ein und beginnt, Strategien zu definieren, um sich den Herausforderungen des globalen Marktes zu stellen und im aufkommenden digitalen Kontext zu konkurrieren.

2018

2018 ist ebenfalls von Innovation und technologischer Entwicklung geprägt. Die neuen Metrica FLASH-Entfernungsmesser werden lanciert, als Ergebnis des langen Forschungsprozesses, welcher in den 90er Jahren anging und auf einen stark diversifizierten Markt abzielt. Die Bedürfnisse des Fachpublikums vermischen sich nunmehr mit den Bedürfnissen neuer Zielgruppen.

1955

Metrica begann sich dank des wirtschaftlichen Aufschwungs im Zusammenhang mit der Erholung der industriellen Produktion und dem Wiederaufbau rasch zu entwickeln. Die neue Produktionsstätte in Arzignano ist geboren und die Produktpalette wird erweitert: Wasserwaagen, Winkel, Dickenmessgeräte, Mikrometer, Bohrungsmessgeräte und Messuhren erscheinen im Metrica-Katalog.

1975

Die wirtschaftliche Entwicklung des Unternehmens geht weiter. Die Produktpalette wird schrittweise erweitert, um den kontinuierlichen Anforderungen des Marktes gerecht zu werden, welcher Metrica jetzt als Bezugspunkt betrachtet. Der neue Hauptsitz der Via Pergolesi in Mailand ist geboren.

1995

Mit dem Wachstum und der Notwendigkeit zu expandieren, endet die Präsenz von Metrica innerhalb des Mailänder Stadtgefüges. Im Raum San Donato wird ein neuer Bereich identifiziert und der neue Hauptsitz von Metrica, bis heute Hauptsitz des Unternehmens ist, wird geboren.

2015

Um den Anforderungen der Marktnähe gerecht zu werden, installiert Metrica in seinem neuen Hauptsitz in San Donato Milanese ein automatisiertes Lager, in dem mehr als 3.000 Paletten befördert werden können und die Pünktlichkeit und Schnelligkeit der Auftragsabwicklung gewährleistet ist.

2021 MADE TO CUSTOM

Die meisten Produkte von Metrica können kundenspezifisch angepasst werden, auf Wunsch mit Kundenlogo. Für weitere Informationen nicht zögern, uns unter export@metrica.it zu kontaktieren oder die METRICA-Homepage zu besuchen, im Bereich "Erstellen Sie Ihr Produkt".

Das Messen ist in Metricas DNA geschrieben.

Seit über 70 Jahren produzieren wir Messgeräte für jede "Dimension" in den Bereichen Maschinenbau, Bauwesen und Werkzeugbau.

Im Laufe unserer Evolution haben wir die Erforschung der Messgenauigkeit zu einem grundlegenden Wert gemacht. Tatsächlich gibt es zahlreiche Patente, welche von den technischen Mitarbeitern von Metrica entwickelt wurden.

Der Telefix (Teleskopmeter bis zu 10 Meter) und der Quadranfix (Winkelmessgerät) sowie viele Neuerungen, die bei Bandmaßen mit festem Magneten, Gliedermaßstäben oder Wasserwaagen eingeführt wurden, sind nur einige der Technologien, die Metrica zu einem Referenzpunkt im Bereich Messung und Kontrolle gemacht.

Das Hauptziel unserer Forschung ist seit 70 Jahren der Kundendienst: wir entwickeln ständig neue Werkzeuge, weil wir die Arbeit einfacher, schneller und präziser machen wollen.

Heute ist Metrica weltweit in über 30 Ländern durch ein kapillares Netzwerk von Vertretern und Händlern vertreten, mit einer Produktpalette, welche alle Messanforderungen erfüllt.

Metrica. Made. To measure.



Unsere Werte



Genauigkeit



Innovation



Qualität

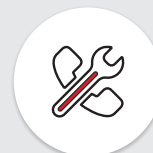

Service



Made to measure
(= Personalisierung)

Bruttopreise exklusiv. gesetz. MwSt. - Änderungen und Fehler vorbehalten.
Die abgebildeten Produkte werden nur zur Informationszwecken dargestellt.
Metrica ist berechtigt, Änderungen ohne vorherige Benachrichtigung vorzunehmen.
Druckjahr: 2021



LASER-NIVELLIER-GERÄTE	Seite 6
LASERZUBEHÖR	Seite 30
STATIVE	Seite 42
GEODÄSIE	Seite 45
LASER-DISTANZMESSGERÄTE	Seite 48
WÄRMEBILDKAMERAS	Seite 67
HÄRTEPRÜFER, SKLEROMETER	Seite 77
SPEZIAL-MESSGERÄTE	Seite 78
MESSRÄDER	Seite 82
RISS-MESSGERÄTE	Seite 84
WINKELMESSER	Seite 85
TELESKOP-MASSSTÄBE	Seite 88
NIVELLIERLATTEN	Seite 91











PROFESSIONELLE ROLLBANDMASSE	Seite 92
RAHMENBANDMASSE	Seite 112
GLIEDER- UND SCHNEIDERMASSSTÄBE	Seite 125
FINGERSAFE	Seite 141
GRADMESSE	Seite 142
WINKEL	Seite 143
WASSERWAAGEN	Seite 147
RICHTLATTEN	Seite 164
MESSER	Seite 165
MASSSTÄBE UND WINKEL FÜR GLASER	Seite 175
SCHEREN UND BLECHSCHEREN	Seite 177
FADENZÄHLER - LUPEN	Seite 180
KREIDEN, PASTELLE UND BLEISTIFTE	Seite 181
SPRÜHMARKER UND MARKIERER	Seite 187
LOTE	Seite 192
SEILE UND FARBSTOFFE	Seite 193
SCHLAGSCHNURGERÄTE	Seite 194
BAUZUBEHÖR	Seite 196



MESSSCHIEBER	Seite 197
BÜGELMESSSCHRAUBEN	Seite 218
MESSUHREN	Seite 226
INNENFEINMESSGERÄTE	Seite 229
DICKENMESSGERÄTE	Seite 231
MASSSTÄBE-SKALENBÄNDER-DURCHMESSERMASSTÄBE	Seite 234
PRÄZISIONSWINKEL	Seite 243
PROFILLEHREN	Seite 245
ZIRKEL	Seite 246
REISSNADELN	Seite 248
HÖHENREISSER	Seite 249
PRÄZISIONSWASSERWAAGEN	Seite 250
PRÜFPLATTEN	Seite 251
PRISMEN - HAARLINEALE	Seite 252
MAGNETISCHE HALTER	Seite 253
HALTER	Seite 254
BUCHSTABEN	Seite 255
ZÄHLER	Seite 256

			VERWENDUNG IN = innen OUT = außen	IP SCHUTZART	LASER-FARBE ● = rot ● = grün	FIXES KREUZ	SELBST-NIVELLIERTE PUNKTE	SELBST-NIVELLIERTES KREUZ	LOT	WINKEL	360° LINIE	WIEDERAUFLADBARE BATTERIEN
BRavo LASER BOX		Art. 61300 Seite 8	IN	IP 43	●	●		●				
BRavo LASER BOX2		Art. 60804 Seite 9	IN/OUT	IP 54	●	●		●				
BRavo LASER 180		Art. 60805 Seite 10	IN/OUT	IP 54	●	●		●				
BRavo LASER CR5D 2.0 GREEN		Art. 61360 Art. 61365 Seite 11	IN/OUT	IP 54	● ●	●	5	●	●			
BRavo LASER BOX 3 BOX 3 GREEN		Art. 61420 Art. 61430 Seite 12	IN		● ●			●			●	LI-ION
BRavo LASER FLASH GREEN 360°		Art. 61435 Seite 13	IN/OUT	IP 54	●	●		●			●	LI-ION
BRavo LASER 360°+1V GREEN		Art. 61370 Art. 61375 Seite 14	IN/OUT	IP 54	● ●	●	2	●	●		●	
BRavo LASER 360°+2V GREEN		Art. 60814BR Art. 61380 Seite 15	IN/OUT	IP 54	● ●	●	1	●	●	1	●	
METRICA 3D GREEN		Art. 61400M Art. 61410M Seite 16	IN/OUT	IP 54	● ●	●		●	●	4	●	LI-ION
METRICA 3D JUNIOR GREEN		Art. 61405M Art. 61415M Seite 17	IN/OUT	IP 54	● ●	●		●	●	4	●	LI-ION
BRavo LASER XXL		Art. 60807 Seite 18	IN/OUT	IP 54	●	●		●	●	4	●	

			VERWENDUNG IN = innen OUT = außen	IP SCHUTZART	LASER-FARBE ● = rot ● = grün	LOT	360° LINIE	HORIZONTALE ROTATION	VERTIKALE ROTATION	NEIGUNGSBEREICH ±10%	TILT	SCANNER	WIEDERAUFLADBARE BATTERIEN
BRAVO LASER ROTATIVO H		Art. 60719BM Seite 19	IN/OUT	IP 54	●		●	●			●		NI-MH
BRAVO LASER ROTATIVO H		Art. 60719 Seite 20	IN/OUT	IP 64	●		●	●			●	●	NI-MH
BRAVO LASER ROTATIVO HV		Art. 61355 Seite 21	IN/OUT	IP 66	●	●	●	●	●		●	●	NI-MH
BRAVO LASER ROTATIVO SL-RED		Art. 60821 Seite 22	IN/OUT	IP 54	●	●	●	●	●		●	●	NI-MH
BRAVO LASER ROTATIVO SL-GREEN		Art. 60822 Seite 23	IN/OUT	IP 54	●	●	●	●	●		●	●	NI-MH
BRAVO LASER ROTATIVO HV4		Art. 61350 Seite 24	IN/OUT	IP 64	●	●	●	●	●		●	●	NI-MH
BRAVO LASER ROTATIVO HV4		Art. 61352 Seite 25	IN/OUT	IP 64	●	●	●	●	●		●	●	NI-MH
KIT		Art. 61349 Art. 61351 Art. 61353 Art. 61354 Seite 26-27	IN/OUT	IP 64	●	●	●	●	●		●	●	NI-MH
BRAVO LASER ROTATIVO INCLIGRAD 2		Art. 61345 Seite 28	IN/OUT	IP 54	●	●	●	●	●	●	●	●	NI-MH

**BRAVO
LASER
BOX**

LASERBOX

Art.			€
61300	8001066613007	1	86,20



- Automatisches Lasernivelliergerät: **projiziert eine vertikale und eine horizontale rote Ebene für den Innenbereich**
- Automatisches Blinken, wenn das Gerät außerhalb des Nivellierbereichs ist



IN TASCHÉ



Art. 60713
IM LIEFERUMFANG



KLEMMHALTER
Art. 60816
IM LIEFERUMFANG



TECHNISCHE EIGENSCHAFTEN

Reichweite (je nach Umgebungshelligkeit)	10 m
Nivelliergenauigkeit	± 2 mm / 5 m
Selbstnivellierbereich	± 4°
Selbstnivellierungs-Alarm	Blinklicht
Laser-Typ	635 nm
Laserstärke	Klasse II
Speisung	2 X 1.5V AA Alkalien
Abmessungen (mm)	82 x 57 x 90
Gewicht (ohne Batterien)	0,36 kg
Schutzart	IP 43
Stativgewinde	1/4"

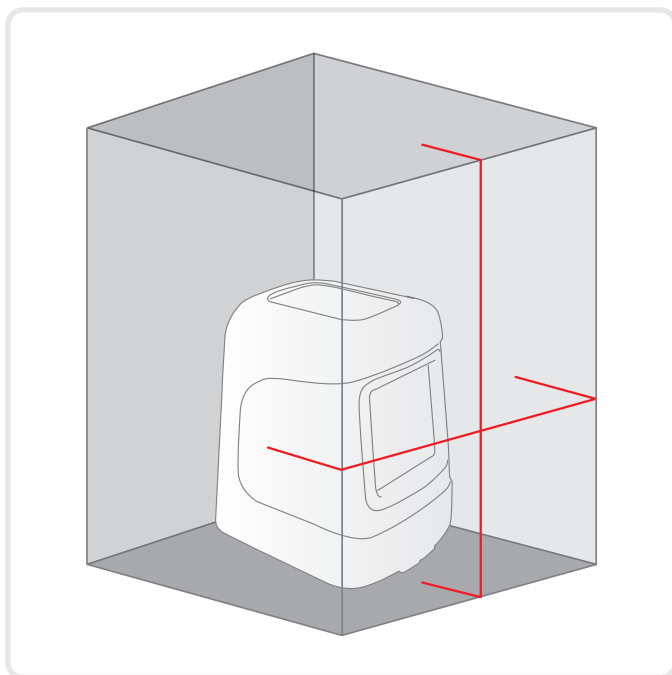

**BRAVO
LASER
BOX2**

LASERBOX 2

Art.			€
60804	8001066608041	1	178,70



- Selbstnivellierendes Lasergerät: projiziert ein vertikale und eine horizontale rote Linie (Kreuz), **sowohl selbstnivellierend als auch fix**
- Für den Innen- und Außenbereich (mit Empfänger nicht inbegriffen)
- Automatisches Abschalten wenn das Gerät bei Überschreiten des Selbstnivellierungsbereichs
- Automatisches Blockier-System zum Vermeiden von Vibrationen während des Transports
- Kompakte Form, Gummierung gegen Stöße und mit hohem Grip



IN TASCHE



IM LIEFERUMFANG

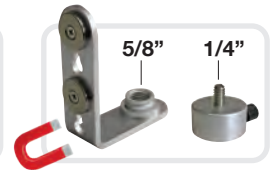

Art. 60714M
IM LIEFERUMFANG

TECHNISCHE EIGENSCHAFTEN

Reichweite (je nach Umgebungshelligkeit)	10 ÷ 15 m
Messbereich mit Empfänger	50 m
Nivelliergenauigkeit	± 1 mm / 3 m
Selbstnivellierbereich	± 3°
Dämpfung	magnetisch
Selbstnivellierungs-Alarm	Ja
Laser-Typ	635 nm
Laserstärke	Klasse II
Speisung	3 x 1,5 V AA
Abmessungen (mm)	100 x 90 x 65
Gewicht (ohne Batterien)	0,28 Kg
Schutzart	IP 54
Stativgewinde	5/8"

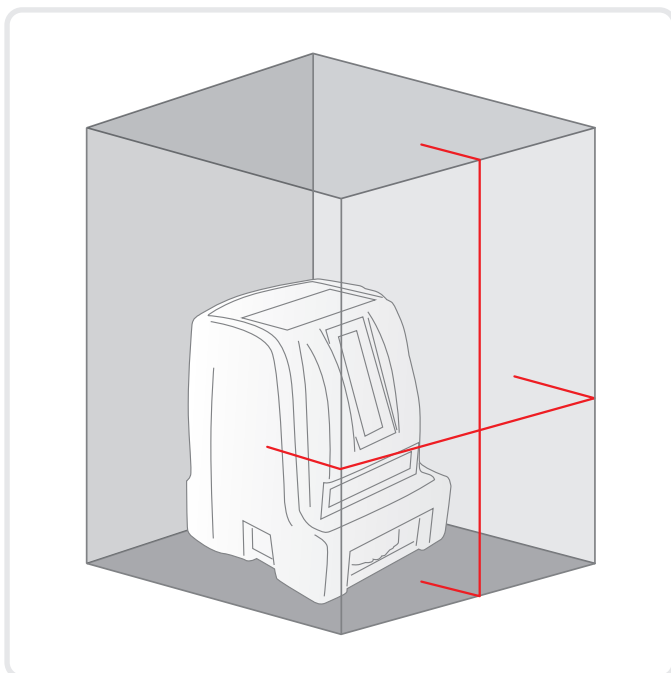

**BRAVO
LASER
180**

LASERBOX 180

Art.	Barcode	Box	€
60805	8001066608058	1	202,50



- Selbstnivellierender roter Laser: projiziert eine vertikale und horizontale Ebene **mit einer 180° Öffnung, sowohl selbstnivellierend als auch fix**
- Für den Innen- und Außenbereich (mit Empfänger Art. **60811** nicht im Lieferumfang enthalten)
- Automatische Laserabschaltung, wenn sich das Gerät außerhalb des Selbstnivellierbereichs befindet
- Integriertes Verriegelungssystem zur Vermeidung von Vibrationen beim Transport
- Kompakte Form; rutschfest



IN TASCHÉ



IM LIEFERUMFANG

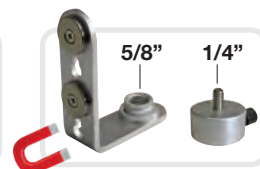

Art. **60714M**
IM LIEFERUMFANG

TECHNISCHE EIGENSCHAFTEN

Reichweite (abhängig von der Umgebungshelligkeit)	10 ÷ 30 m
Reichweite mit Empfänger	50 m
Nivelliergenauigkeit	± 1 mm / 3 m
Selbstnivellierbereich	± 3 °
Dämpfung	Magnetisch
Selbstnivellierungs-Alarm	ja
Lasertyp	635 nm
Laserleistung	Klasse II
Batterien	3 AA 1,5 V
Abmessungen (mm)	100 x 90 x 65
Gewicht (ohne Batterien)	0,28 kg
Schutzart	IP 54
Stativgewinde	1/4 "

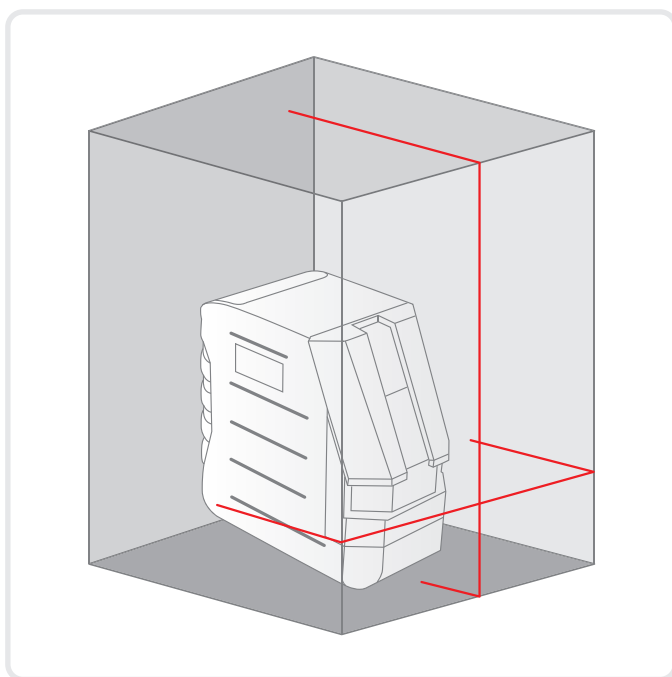

**BRAVO
LASER
CR5D 2.0
GREEN**

KREUZ-PUNKTELASER CR + 5 PUNKTE

Art.				€
61360		8001066613601	1	318,90
61365		8001066613656	1	422,10



- Selbstnivellierender Laser im Taschenformat **für den Innen- und Außenbereich** mit Empfänger (nicht enthalten)
- Gummiert, rutschfest und stoßfest
- Projiziert eine horizontale und eine vertikale Linie
- Projiziert ein Kreuz (horizontal über 180° + vertikal) sowohl fix als auch selbstnivellierend
- **Projiziert 5 Punkte auf orthogonalen Ebenen, sowohl fix als auch selbstnivelliert**
- Akustischer und optischer Alarm, wenn sich das Gerät außerhalb des Selbstnivellierbereichs befindet
- 1/4" Anschluss



TECHNISCHE EIGENSCHAFTEN

	61360	61365
Reichweite (je nach Umgebungshelligkeit)	15 ÷ 20 m	25 ÷ 30 m
Messbereich mit Empfänger	50 m	50 m
Nivelliergenauigkeit	± 3 mm / 10 m	± 3 mm / 10 m
Selbstnivellierbereich	± 4°	± 4°
Selbstnivellierungs-Alarm	Ja	Ja
Laser-Typ	635 nm <1mw	515 nm <1mw
Laserstärke	Klasse II	Klasse II
Speisung	4 x 1,5 V AA	4 x 1,5 V AA
Abmessungen (mm)	110 x 57 x 97	110 x 57 x 97
Gewicht (ohne Batterien)	0,4 Kg	0,4 Kg
Schutzart	IP 54	IP 54
Stativgewinde	1/4"	1/4"

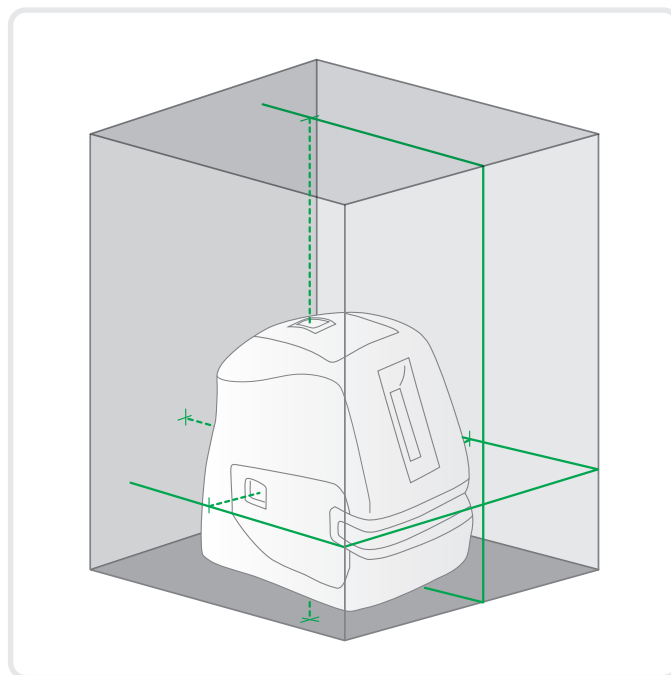
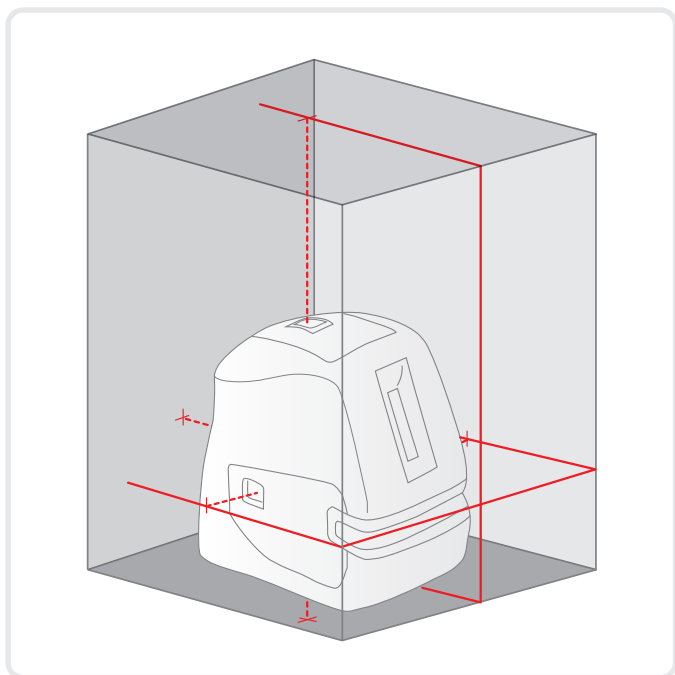

**BRAVO
LASER
BOX 3**

BOX 3 GREEN

**LASERBOX 3
LASERBOX 3 GREEN**

Art.				€
61420		8001066614202	1	160,10
61430		8001066614301	1	275,20

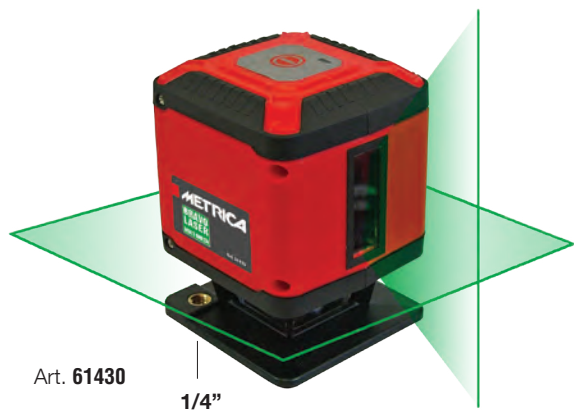

- Automatisches Lasernivelliergerät rot (Art. 61420) oder grün (Art. 61430). Projiziert: eine 360° horizontale Ebene und eine vertikale Ebene in 90° zueinander, welche 1 Wandkreuz bilden
- Einfache Positionierung am Bodenrand (< 1 cm)
- Für Innenanwendungen
- Automatisches Blinken, wenn das Gerät außerhalb des Nivellierbereichs ist
- Integriertes Verriegelungssystem, um Vibrationen während des Transports zu vermeiden
- Kompakt, rutschfeste Gummierung
- **Geeignetes Zubehör als Satz (Art. 61445): wiederaufladbare Li-ion-Batterien und Ladegerät/Netzteil 220 V**



Wiederaufladbare Li-ion-Batterien
+ Ladegerät/Netzteil 220 V



TECHNISCHE EIGENSCHAFTEN

	61420	61430
Reichweite (je nach Umgebungshelligkeit)	20 m	30 m
Nivelliergenauigkeit	± 3 mm / 10 m	± 3 mm / 10 m
Selbstnivellierbereich	± 3°	± 3°
Selbstnivellierungs-Alarm	Ja	Ja
Laser-Typ	638 nm <1mw	520 nm <1mw
Laserstärke	Klasse II	Klasse II
Speisung	3 x 1,5 V AA	3 x 1,5 V AA
Abmessungen (mm)	70 x 70 x 90	70 x 70 x 90
Gewicht (ohne Batterien)	0,22 Kg	0,22 Kg
Stativgewinde	1/4"	1/4"

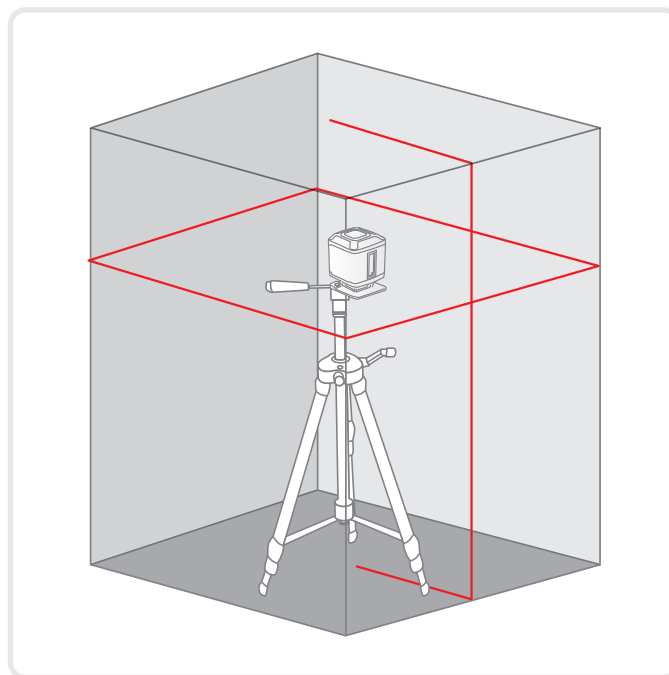
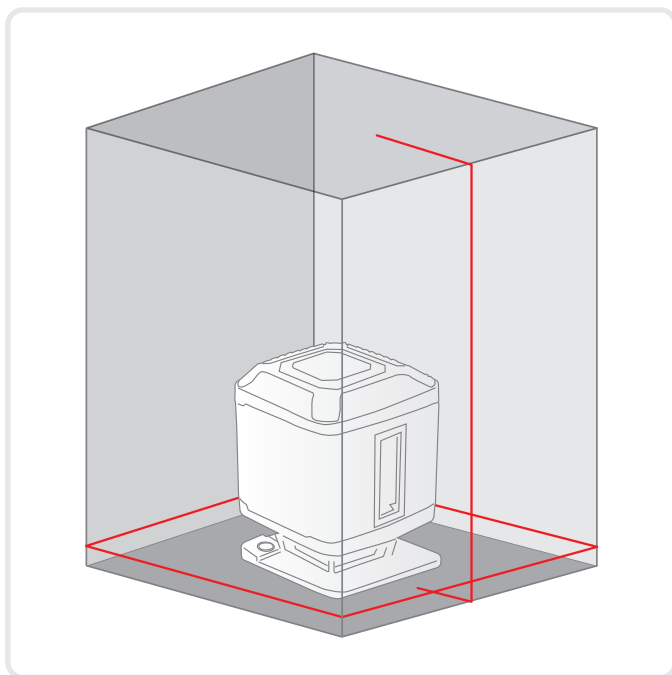

**BRAVO
LASER
FLASH GREEN
360°**

FLASH GREEN 360°

Art.			€
61435	8001066614356	1	197,20



- **Grünes Laser-Nivelliergerät.** Projiziert: **eine horizontale Ebene auf 360° plus eine senkrechte Ebene im 90°-Winkel**, die 1 Kreuz an der Wand bilden
- Laser mit einstellbarer Intensität
- **Innen-/Außeneinsatz** (mit Empfänger nicht im Lieferumfang enthalten Art. 60749)
- Automatisches Blinken des Lasers, wenn sich das Gerät außerhalb des Selbstnivellierbereichs befindet
- Automatisches Verriegelungssystem zur Vermeidung von Vibrationen beim Transport
- Kompakte Form, rutschfeste und stoßfeste Gummierung
- 1/4"-Anschluss für Stative
- **Magnetische Basis und Metallkappe** für einfaches Stapeln
- **Wiederaufladbare Ion-Li-Batterien über mitgeliefertes USB-Kabel**



IN TASCHЕ



IM LIEFERUMFANG



IM LIEFERUMFANG

TECHNISCHE EIGENSCHAFTEN

Reichweite (je nach Umgebungshelligkeit)	40 m
Reichweite mit Empfänger	60 m
Nivelliergenauigkeit	± 3 mm / 10 m
Selbstnivellierbereich	± 4°
Selbstnivellierungs-Alarm	Ja
Laser-Typ	505-550 nm < 1mw
Laserstärke	Klasse II
Speisung	2000 mAh Li-ion
Abmessungen (mm)	114 x 66 mm
Gewicht (ohne Batterien)	0,275 Kg
Schutzart	IP 54
Filetto per attacco treppiedi	1/4"

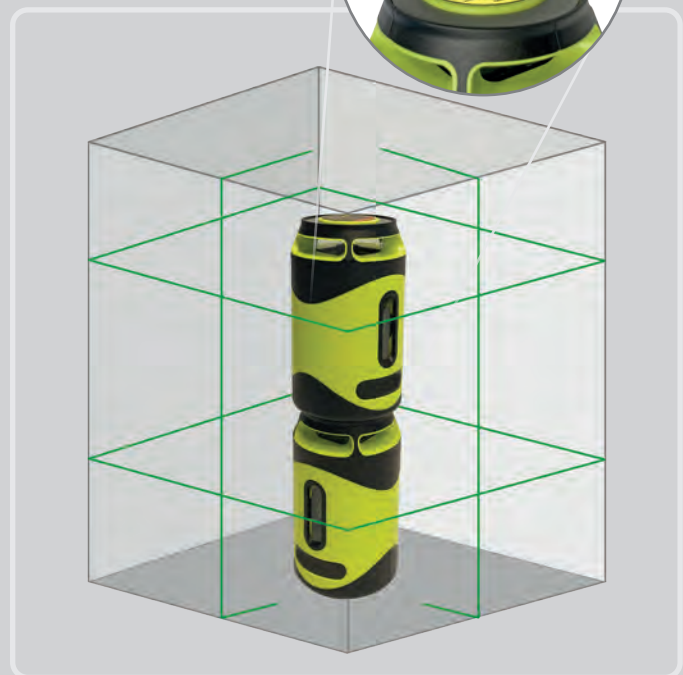
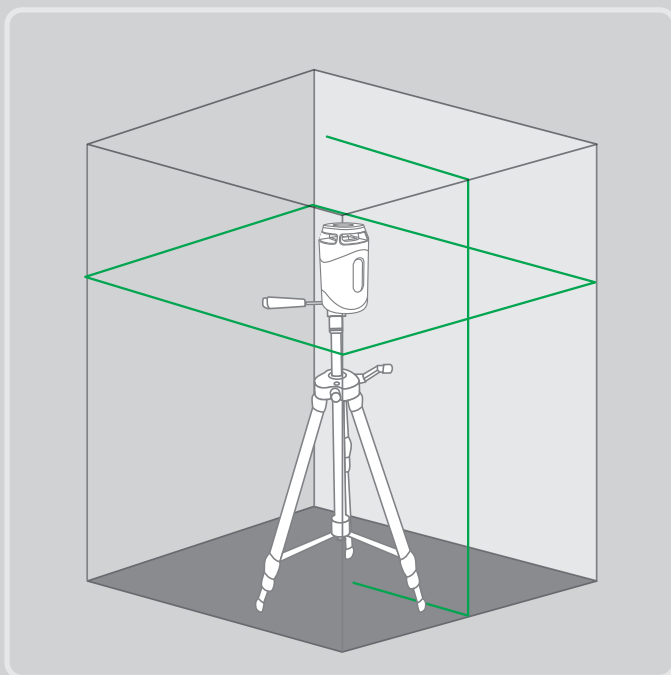

**BRAVO
LASER
360°+1V
GREEN**

**LASERBOX
H360 + 1V + 2D**

Art.				€
61370		8001066613700	1	202,50
61375		8001066613755	1	284,50



- Selbstnivellierender roter (Art. **61370**) oder grüner (Art. **61375**) Laser. Projiziert: **eine horizontale Ebene auf 360° plus eine vertikale Ebene, welche 1 Wandkreuz bilden, plus 2 Lotpunkte** (Boden und Decke).
- Einfache Positionierung an Decken (< 2 cm)
- Innen- und Außenbereich (mit Empfänger nicht enthalten Art. **60748 rot**/Art. **60749 grün**)
- Automatisches Blinken, wenn das Gerät außerhalb des Nivellierbereichs ist
- Möglichkeit, Linien zu projizieren, selbst in einer fixen und geneigten Position
- Integriertes Verriegelungssystem, um Vibrationen während des Transports zu vermeiden
- Kompakt, rutschfeste Gummierung
- Geliefert mit Magnethalter für Mauerwerk und Gipser im Hartschalenkoffer



IM KOFFER

Art. **61342**
IM LIEFERUMFANG

Art. **60713**
IM LIEFERUMFANG

TECHNISCHE EIGENSCHAFTEN

	61370	61375
Reichweite (je nach Umgebungshelligkeit)	15 ÷ 20 m	25 ÷ 30 m
Reichweite mit Empfänger	50 m	50 m
Nivelliergenauigkeit	± 2 mm / 10 m	± 2 mm / 10 m
Selbstnivellierbereich	± 4°	± 4°
Selbstnivellierungs-Alarm	Ja	Ja
Laser-Typ	635/638/640 <1mw Linie/Konus/Punkt	515/640nm<1mw Linie/Konus/Punkt
Laserstärke	Klasse II	Klasse II
Speisung	4 x 1,5 V AA	4 x 1,5 V AA
Abmessungen (mm)	120 x 120 x 80	120 x 120 x 80
Gewicht (ohne Batterien)	0,4 Kg	0,4 Kg
Schutzart	IP 54	IP 54
Stativgewinde	1/4" - 5/8"	1/4" - 5/8"

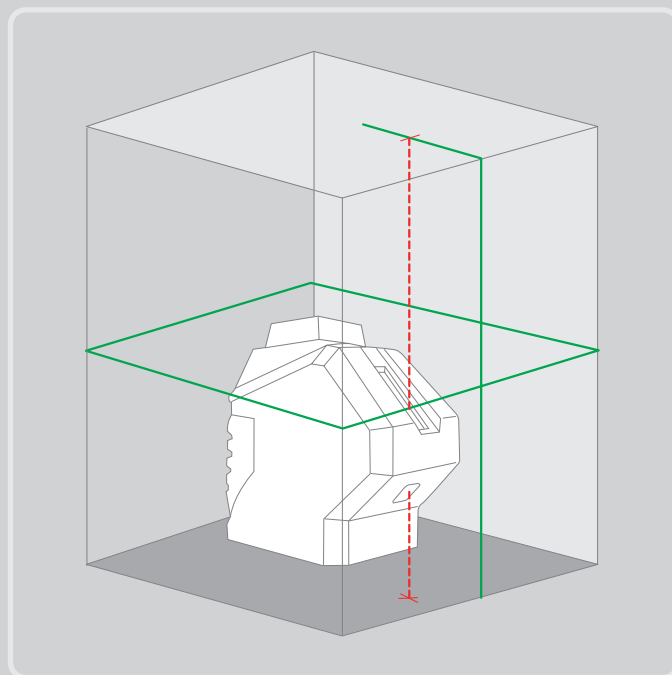
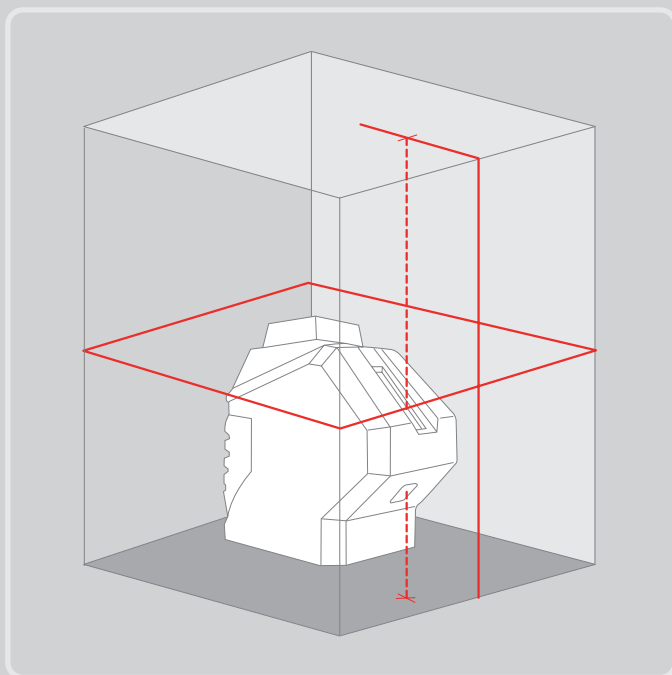

**BRAVO
LASER
360°+2V
GREEN**

LASERBOX H360 + 2V + 1D

Art.				€
60814BR		8001066608140	1	258,00
61380		8001066613809	1	299,00

- Automatisches Laser-Nivelliergerät rot (Art. **60814BR**) oder grün (Art. **61380**). Projiziert: **eine 360° horizontale Ebene und zwei vertikalen Ebenen in 90° zueinander, welche 2 Wandkreuze erzeugen, und 1 Lotpunkt (Boden)**
- Einfache Positionierung an Decken (< 2 cm)
- Innen- und Außenbereich (mit Empfänger nicht enthalten Art. **60748** rot/ Art. **60749** grün)
- Automatisches Blinken, wenn das Gerät außerhalb des Nivellierbereichs ist
- Möglichkeit, Linien zu projizieren, selbst in einer fixen und geneigten Position
- Integriertes Verriegelungssystem, um Vibrationen während des Transports zu vermeiden
- Kompakt, rutschfeste Gummierung
- Geliefert mit Magnethalter für Mauerwerk und Gipser im Hartschalenkoffer



1/4"



TECHNISCHE EIGENSCHAFTEN

	60814BR	61380
Reichweite (je nach Umgebungshelligkeit)	15 ÷ 20 m	25 ÷ 30 m
Reichweite mit Empfänger	50 m	50 m
Nivelliergenauigkeit	± 2 mm / 10 m	± 2 mm / 10 m
Selbstnivellierbereich	± 3°	± 3°
Selbstnivellierungs-Alarm	Ja	Ja
Laser-Typ	635/638/640 <1mw Linie/Konus/Punkt	515/640nm<1mw Linie/Konus/Punkt
Laserstärke	Klasse II	Klasse II
Speisung	4 x 1,5 V AA	4 x 1,5 V AA
Abmessungen (mm)	120 x 120 x 80	120 x 120 x 80
Gewicht (ohne Batterien)	0,52 Kg	0,52 Kg
Impermeabilitä	IP 54	IP 54
Filetto per attacco treppiedi	1/4"	1/4"

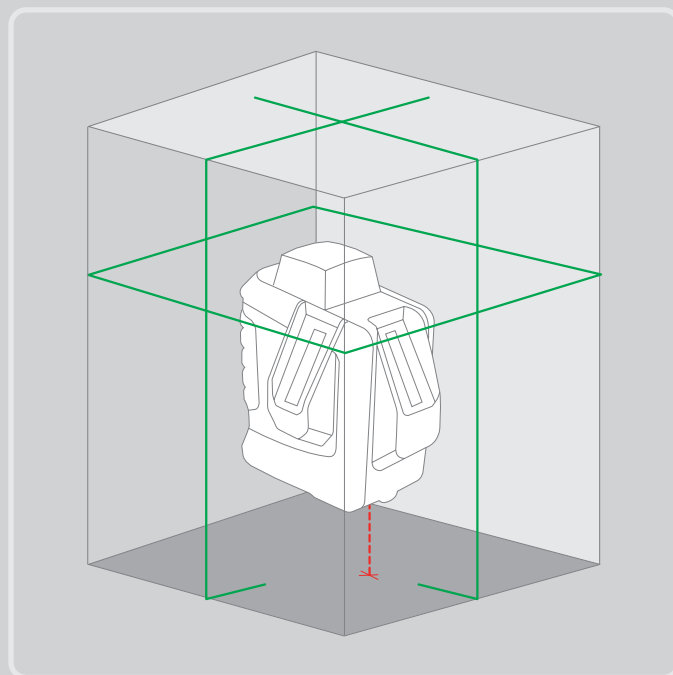
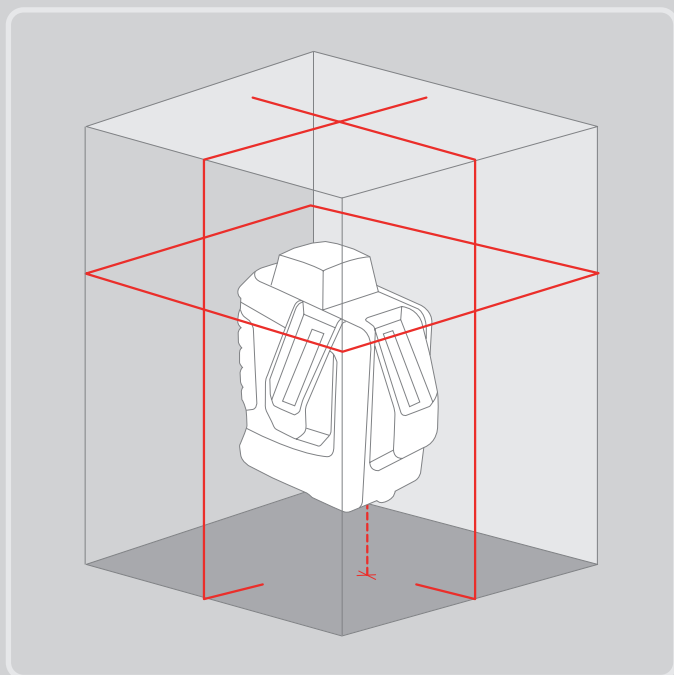

METRICA
3D
GREEN

METRICA 3D
METRICA 3D GREEN

Art.				€
61400M		8001066614004	1	485,60
61410M		8001066614103	1	637,70

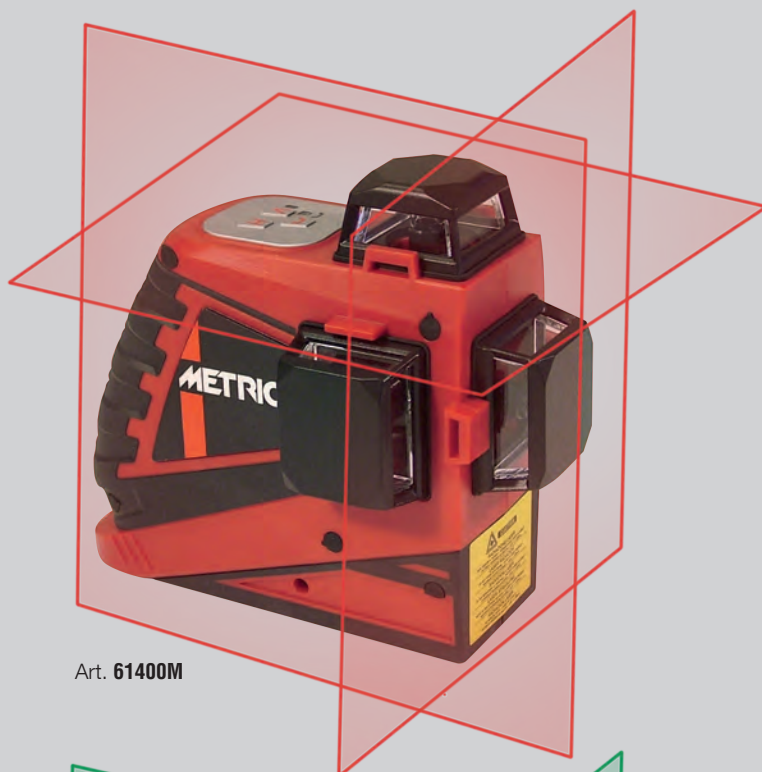

Art. 61400M

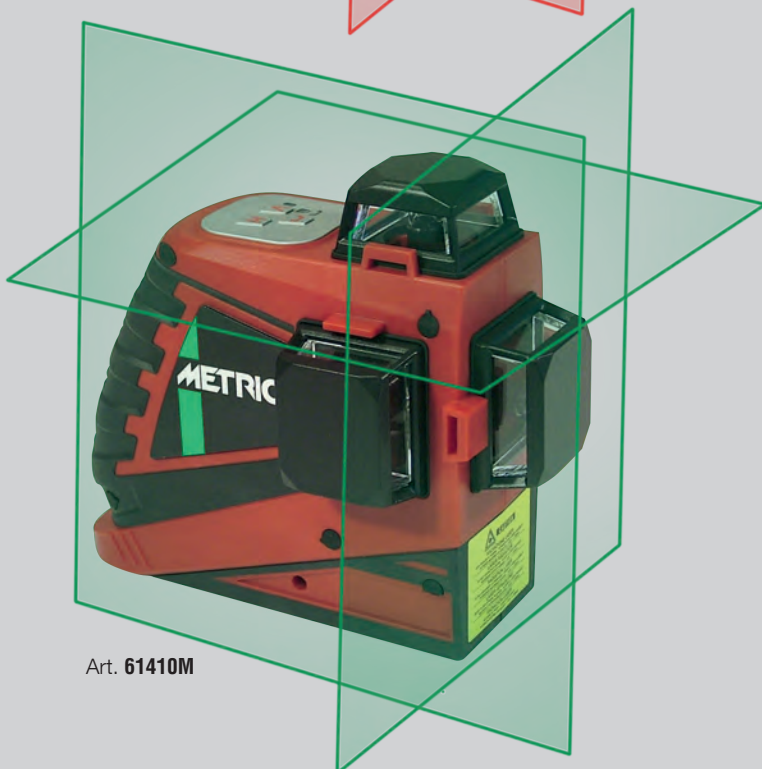

Art. 61410M

- Automatisches Lasernivelliergerät rot (Art. **61400M**) oder grün (Art. **61410M**). Projiziert 3 Ebenen von jeweils 360°, eine horizontale Ebene und zwei vertikalen Ebenen um 90° zueinander.
- 4 komplette Winkel an den Wänden
- 2 Kreuze, eins an der Decke und auf dem Boden, außerhalb der Basis des Gerätes für immer sichtbare Lotpunkte
- **Optische Gläser**
- **Hohe Sichtbarkeit**
- Einfach Deckenpositionierung (< 2 cm)
- Innen- und Außenbereich (mit Empfänger, nicht inbegriffen)
- Automatisches Blinken und akustische Warnung, wenn das Gerät außerhalb des Nivellierbereichs ist
- Integriertes Verriegelungssystem gegen Erschütterungen während des Transports; Möglichkeit in festen geeigneten Positionen des Laserstrahl zu projizieren.
- Kompakte, rutschfeste Gummierung
- **Wiederaufladbare Li-ion-Batterien** mit langer Dauer; Ersatzbatterie und Ladegerät im Lieferumfang
- **Optional:** Schiebe-Basis, mit der Möglichkeit, kleine Bewegungen in alle Richtungen auszuführen, für schnelle Positionierungen (Art. **61335**)
- **Optional:** Magnethalter mit verstellbarer Öffnung für die Platzierung an einer Wand (Art. **61340** und Art. **61440**)



Art. 61454
IM KOFFER



Art. 61453
Art. 60866



Art. 61452
Art. 60713



Art. 61450



Art. 61451

TECHNISCHE EIGENSCHAFTEN

	61400M	61410M
Reichweite (je nach Umgebungshelligkeit)	30 m	30 m
Messbereich mit Empfänger	50 m	50 m
Nivelliergenauigkeit	± 2 mm / 10 m	± 2 mm / 10 m
Selbstnivellierbereich	± 4°	± 4°
Selbstnivellierungs-Alarm	Ja	Ja
Laser-Typ	638 nm <1mw	520 nm <1mw
Laserstärke	Klasse II	Klasse II
Wiederaufladbare Batterien	Li-ion 3.7V 3400 mAh	
Abmessungen (mm)	140 x 160 x 85	140 x 160 x 85
Gewicht (ohne Batterien)	0,65 Kg	0,65 Kg
Schutzart	IP 54	IP 54
Stativgewinde	1/4" - 5/8"	1/4" - 5/8"

OPTIONAL



Art. 61440

OPTIONAL



Art. 61340

METRIC4
3D
JUNIOR
GREEN

Art.				€
61405M		8001066614059	1	374,50
61415M		8001066614158	1	415,50



Art. 61405M



Art. 61415M

- Automatisches Lasernivelliergerät rot (Art. 61405M) oder grün (Art. 61415M). **Projiziert 3 Ebenen von jeweils 360°, eine horizontale Ebene und zwei vertikalen Ebenen um 90° zueinander.**
- 4 komplette Winkel an den Wänden
- 2 Kreuze, eins an der Decke und auf dem Boden, außerhalb der Basis des Gerätes für immer sichtbare Lotpunkte
- Einfach Deckenpositionierung (< 2 cm)
- Innen- und Außenbereich (mit Empfänger, nicht inbegriffen)
- Automatisches Blinken und akustische Warnung, wenn das Gerät außerhalb des Nivellierbereichs ist
- Integriertes Verriegelungssystem gegen Erschütterungen während des Transports; Möglichkeit in festen geneigten Positionen des Laserstrahl zu projizieren.
- Kompakte, rutschfeste Gummierung
- **Wiederaufladbare Li-ion-Batterien** mit langer Dauer; Ersatzbatterie und Ladegerät im Lieferumfang
- **Optional:** Schiebe-Basis, mit der Möglichkeit, kleine Bewegungen in alle Richtungen auszuführen, für schnelle Positionierungen (Art. 61335)
- **Optional:** Magnethalter mit verstellbarer Öffnung für die Platzierung an einer Wand (Art. 61340 und Art. 61440)



Art. 61454
IM KOFFER



Art. 61453
Art. 60866



Art. 61452
Art. 60713



Art. 61450



Art. 61451

TECHNISCHE EIGENSCHAFTEN

	61405M	61415M
Reichweite (je nach Umgebungshelligkeit)	30 m	30 m
Messbereich mit Empfänger	50 m	50 m
Nivelliergenauigkeit	± 2 mm / 10 m	± 2 mm / 10 m
Selbstnivellierbereich	± 4°	± 4°
Selbstnivellierungs-Alarm	Ja	Ja
Laser-Typ	638 nm <1mw	520 nm <1mw
Laserstärke	Klasse II	Klasse II
Wiederaufladbare Batterien	Li-ion 3.7V 3400 mAh	
Abmessungen (mm)	140 x 160 x 85	140 x 160 x 85
Gewicht (ohne Batterien)	0,65 Kg	0,65 Kg
Schutzart	IP 54	IP 54
Stativgewinde	1/4" - 5/8"	1/4" - 5/8"

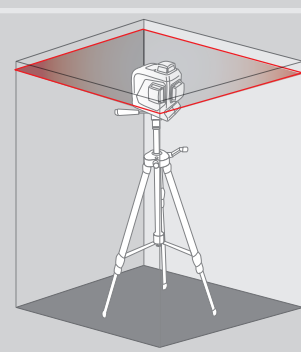
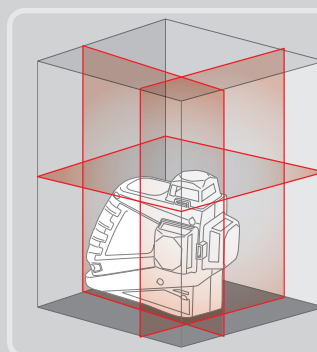

**BRAVO
LASER
XXL**

AUTOMATISCHER LINIENLASER XXL

Art.			€
60807	8001066608072	1	500,10



- **Komplette horizontale rote Linie auf 360°**
- **4 Kreuze + 4 komplette Winkel**
- Bodenlot
- Für den Innen- und Außenbereich (mit Empfänger Art. **60811**, nicht inbegriffen)
- Magnetische Dämpfung
- Blinkt automatisch, wenn das Gerät wenn das Gerät $\pm 2,5^\circ$ geneigt ist
- Schraube für Fein-Einstellung
- Automatisches Blockier-System zum Vermeiden von Vibrationen während des Transports
- Drehbare Basis
- **Stecker (220 V) oder 4 wiederaufladbare Batterien**
- Libelle zum Einstellen der FüÙe
- Gummi-FüÙe, höhenverstellbar



IM KOFFER



IM LIEFERUMFANG



Art. **60810**
IM LIEFERUMFANG



220 V
Art. **60817**
IM LIEFERUMFANG



IM LIEFERUMFANG

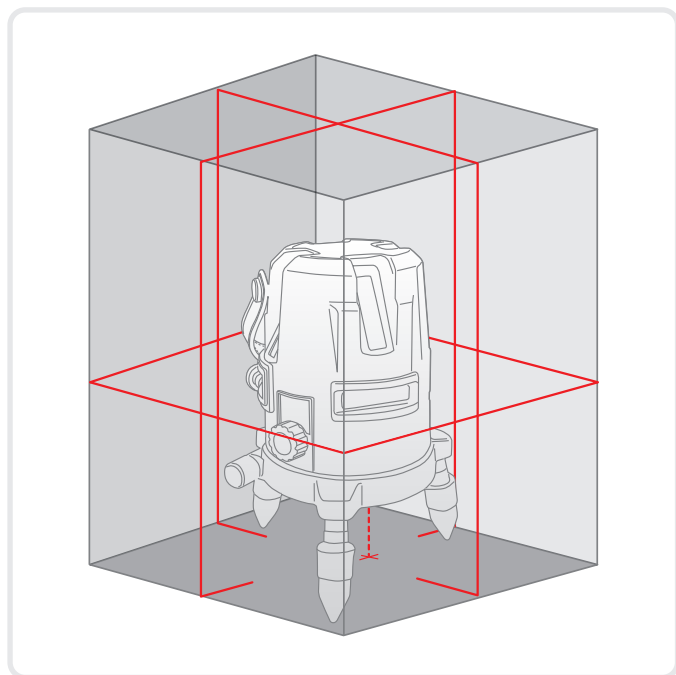

TECHNISCHE EIGENSCHAFTEN

Reichweite (je nach Umgebungshelligkeit)	10 ÷ 15 m
Messbereich mit Empfänger	50 m
Nivelliergenauigkeit	± 2 mm / 10 m
Selbstnivellierbereich	$\pm 2,5^\circ$
Dämpfung	magnetisch
Selbstnivellierungs-Alarm	Ja
Laser-Typ	635/650 nm
Laserstärke	Klasse II
Speisung	4 x 1,5 V AA o 220 V
Abmessungen (mm)	180 x 120 x 120
Gewicht (ohne Batterien)	1,7 Kg
Schutzart	IP 54
Stativgewinde	5/8"

**BRAVO
LASER
ROTATIVO H**

AUTOLIVELLO LASER ROTATIVO H GUMMIERT

Art.			€
60719BM	8001066607198	1	627,20



- Selbstnivellierender Rotationslaser: projiziert eine rotierende horizontale Linie (rot)
- Automatisches Ausrichtungssystem
- Rotationsgeschwindigkeitsregelung: 4 Geschwindigkeiten
- **SCANNER-Funktion** um eine sichtbare und bessere Darstellung zu erreichen. Kurz auf 4 Längen Ihrer Wahl
- Mit externem Empfänger
- **SLOPE-Funktion (manuelle Neigung X, Y)**
- Schritt-für-Schritt-Rotationsfunktion
- 220 V Stromversorgung oder mit wiederaufladbaren Batterien
- Externes Ladegerät
- **TILT-Funktion:** Der Strahl stoppt die Drehung und blinkt bei Bewegen des Gerätes

10

TECHNISCHE EIGENSCHAFTEN

Nivelliergenauigkeit	horizontal $\pm 3 \text{ mm} / 30 \text{ m}$
Nivellierungsbereich	$\pm 5^\circ$
Autonomie	ca. 8 Std.
Dämpfung	motorisiert
Reichweite	400 m \varnothing
Rotationswerte	0-60-120-300-600 U/min.
Scanner	$0^\circ - 10^\circ - 45^\circ - 90^\circ - 180^\circ$
Selbstnivellierungs-Alarm	Ja
Laser-Typ	635 nm, 1 mW
Laserstärke	Klasse II
Wiederaufladbare Batterien	DC 4.8-6 V – 4 x 1,2 Ni-MH 2500 mAh
Abmessungen (mm)	120 x 120 x 150
Gewicht (ohne Batterien)	1,2 Kg
Betriebstemperatur	- 10 °C / + 45 °C
Schutzart	IP 54
Stativgewinde	5/8"
Reichweite der Fernbedienung	ca. 20 m
Fernbedienungs-Batterien	2 x 1,5 V DC
Empfänger-Batterie	9 V DC



IM KOFFER



Art. 60867
IM LIEFERUMFANG



Art. 60735
IM LIEFERUMFANG



Art. 60736
IM LIEFERUMFANG



220 V
IM LIEFERUMFANG

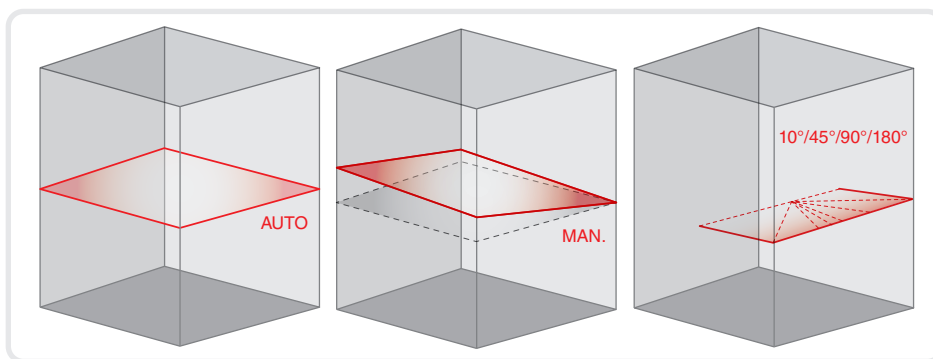

**BRAVO
LASER
ROTATIVO H**

BRAVO LASER ROTATIVO H

Art.	Barcode	Box	€
60719	8001066607198	1	678,70



IM KOFFER



Art. 60744
IM LIEFERUMFANG



Art. 60724
IM LIEFERUMFANG



220 V
Art. 60726
IM LIEFERUMFANG

- Selbstnivellierendes Lasergerät: projiziert eine drehende horizontale Linie und 1 Lot-Punkt
- Roter Laserstrahl
- Rotationsgeschwindigkeitsregelung: 4 Geschwindigkeiten
- Mit Empfänger für den Außenbereich (Art. 60724)
- **TILT-Funktion:** der Strahl stoppt im Fall von Verschiebung des Gerätes
- **SLOPE- Funktion (manuelle Neigung) mit Fernbedienung einstellbar**
- Wiederaufladbare Batterien im Gerät

TECHNISCHE EIGENSCHAFTEN

Nivelliergenauigkeit	horizontal ± 3 mm / 30 m
Nivellierungsbereich	± 5°
Autonomie	ca. 20 Std.
Dämpfung	motorisiert
Reichweite	500 m Ø
Rotationswerte	0-60-120-300-600 U/min.
Tilt-Funktion	Ja
Selbstnivellierungs-Alarm	Ja
Laser-Typ	635 nm
Laserstärke	Klasse II
Wiederaufladbare Batterien	DC 4,8 - 6 V
Abmessungen (mm)	190 x 145 x 166
Gewicht (ohne Batterien)	2,0 Kg
Betriebstemperatur	- 20 °C / + 50 °C
Schutzart	IP 64
Stativgewinde	5/8"
Reichweite der Fernbedienung	ca. 20 m
Fernbedienungs-Batterien	2 x 1,5 V DC
Empfänger-Batterie	9 V DC

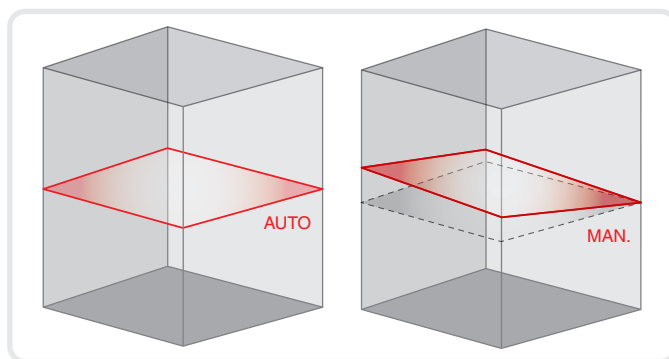

**BRAVO
LASER**
ROTATIVO HV

**BRAVO LASER
ROTATIVO HV**

Art.			€
61355	8001066613557	1	976,40



IM KOFFER



Art. 60735
IM LIEFERUMFANG



Art. 60736
IM LIEFERUMFANG



Art. 60726
IM LIEFERUMFANG

- **Robuste, rutschfeste Gummierung**
- **Abdeckung mit über großem Glas**
- **Automatisches Lasernivelliergerät mit sichtbarem rotierendem Strahl:** erzeugt eine horizontale selbstnivellierte Ebene und eine Lotlinie
- **IP 64 Schutzart:** geschützt gegen das Eindringen von Staub und Spritzwasser
- **Durch Drehen der Vorrichtung um 90°,** erzeugt das Gerät eine vertikale Laserebene und ein selbst nivellierten horizontalen Strahl
- **SCANNER-Funktion** um eine sichtbare und kürzere Linie zu projiziert, mit Wahl von 4 Längen
- **Schritt-für-Schritt Rotationsfunktion**
- **MANUELL-Funktion,** die eine automatische Nivellierung ausschließt und ermöglicht, das Gerät zu kippen, um so geneigte Ebenen zu Reiß
- **TILT-Funktion:** bei unbeabsichtigtem Bewegungen des Gerätes stoppt der Laserstrahl
- **SLOPE-Funktion (manuelle Neigung der Ebene)**
- **Fernbedienung, auf den 4 Seiten des Gerätes einsetzbar**

TECHNISCHE EIGENSCHAFTEN

Nivelliergenauigkeit	horizontal	± 3 mm / 30 m
	vertikal	± 5 mm / 30 m
Nivellierungsbereich	± 5°	
Autonomie	ca. 20 Std.	
Reichweite	400 m Ø (mit Empfänger) abhängig von den klimatischen Bedingungen	
Rotationswerte	0 - 60 - 120 - 300 - 600 U/min.	
Scanner	0° - 10° - 45° - 90° - 180°	
Tilt-Funktion	Ja	
Selbstnivellierungs-Alarm	Ja	
Laser-Typ	635 nm, 1 mW	
Laserstärke	Klasse II	
Wiederaufladbare Batterien (mit 220 V)	4 x NiMH C4000mAh 1,2 V	
Abmessungen (mm)	160 x 200 x 200 mm	
Gewicht (ohne Batterien)	3 Kg	
Betriebstemperatur	-10 °C / +50 °C	
Schutzart	IP 64	
Stativgewinde	5/8"	
Reichweite der Fernbedienung	ca. 30 / 10 m (in/out)	
Winkel der Fernbedienung	0° - 90° - 180° - 270° (4 Empfänger am Gerät)	
Fernbedienungs-Batterie	2 x 1,5 V DC	
Empfänger-Batterie	9 V DC	

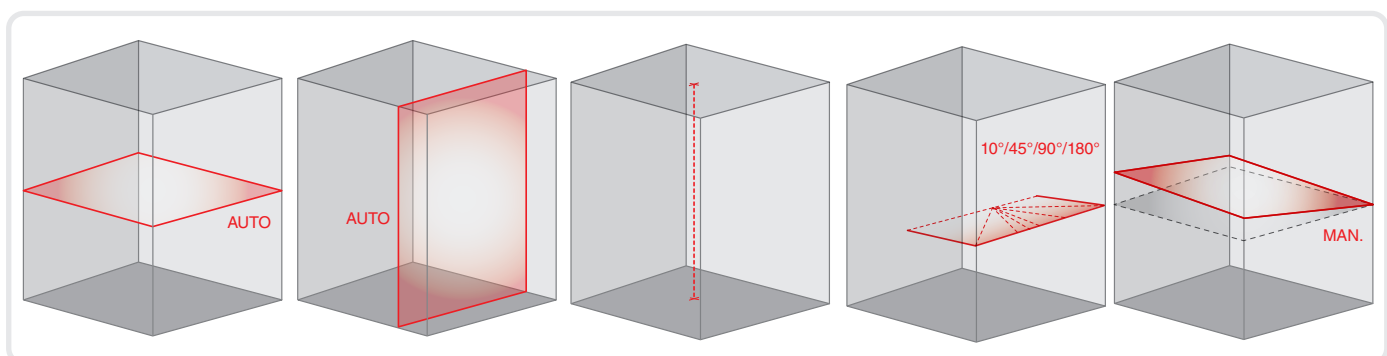

**BRAVO
LASER
ROTATIVO
SL-RED**

BRAVO LASER ROTATIVO SL-RED

Art.			€
60821	8001066608218	1	860,00



- **Selbstnivellierendes Lasergerät mit sichtbarem roten Rotationsstrahl:** erzeugt eine selbstnivellierende horizontale Fläche und zwei Lot-Punkte
- Drehen des Gerät um 90° erzeugt eine selbstnivellierende vertikale Laserfläche und einen horizontalen Strahl
- **TILT-Funktion:** bei unabsichtlichem Bewegen des Strahls stoppt das Gerät und schaltet sich nach 10 Sekunden aus
- Automatische und manuelle Funktion
- **Scanner-Funktion** 10° - 30° - 60°
- Drehfunktion Schritt-für-Schritt
- **SLOPE-Funktion (manuelle Neigung der Ebene)**
- Für Innen- und Außenbereich mit Empfänger (inbegriffen)
- Ergonomische Form
- Mit Gummierung für Stoß-Schutz und Grip
- Halter mit 3 höhenverstellbaren Füßen, für Anwendung an Wänden und horizontal als Stütze

TECHNISCHE EIGENSCHAFTEN

Nivelliergenauigkeit	horizontal	± 3 mm / 30 m
	vertikal	± 5 mm / 30 m
Nivellierungsbereich	± 4°	
Autonomie	ca. 20 Std.	
Dämpfung	motorisiert	
Reichweite	400 m Ø	
Rotationswerte	0 - 300 - 600 U/min.	
Scanner	10° - 30° - 60°	
Tilt-Funktion	Ja	
Selbstnivellierungs-Alarm	Ja	
Laser-Typ	635 nm	
Laserstärke	Klasse II	
Speisung	220 V - 50 Hz und/oder NI-MH 4 x 1,2 V DC wiederaufladbar	
Abmessungen (mm)	180 x 122 x 225	
Gewicht (ohne Batterien)	2,0 Kg	
Betriebstemperatur	0 °C / +40 °C	
Schutzart	IP 54	
Stativgewinde	5/8"	
Fernbedienungs-Batterien	2 x 1,5 V AA	
Genauigkeit	Hoch ± 1 mm	Niedrig ± 2,5 mm
Anzeige	LCD / Buzzer (akustisch)	
Empfänger-Batterie	9 V DC	



IM KOFFER



Art. 60838
IM LIEFERUMFANG



Art. 60820
IM LIEFERUMFANG



Art. 60831
IM LIEFERUMFANG



Art. 60818
IM LIEFERUMFANG

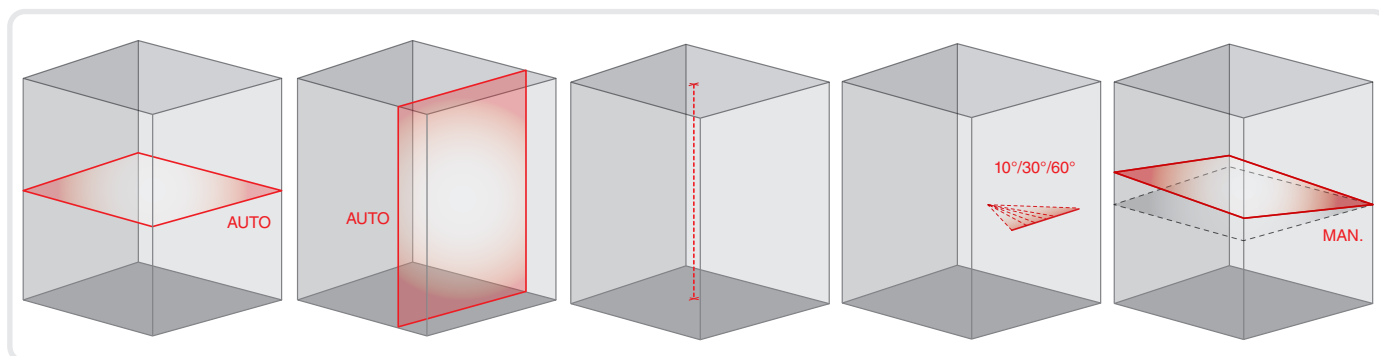

**BRAVO
LASER
ROTATIVO
SL-GREEN**

BRAVO LASER ROTATIVO SL-GREEN

Art.			€
60822	8001066608225	1	1.092,80



- **Selbstnivellierendes Lasergerät mit sichtbarem Rotationsstrahl, grün:** erzeugt eine selbstnivellierende horizontale Fläche und zwei Lot-Punkte
- Drehen des Geräts um 90° erzeugt eine selbstnivellierende vertikale Laserfläche und einen horizontalen Strahl
- **TILT-Funktion:** bei unabsichtlichem Bewegen des Strahls stoppt das Gerät und schaltet sich nach 10 Sekunden aus
- Automatische und manuelle Funktion
- **Scanner-Funktion** 10° - 30° - 60°
- Drehfunktion Schritt-für-Schritt
- **SLOPE Funktion (manuelle Neigung der Ebene)**
- Für Innen- und Außenbereich mit Empfänger (inbegriffen)
- Ergonomische Form
- Mit Gummierung für Stoß-Schutz und Grip
- Halter mit 3 höhenverstellbaren Füßen, für Anwendung an Wänden und horizontal als Stütze

TECHNISCHE EIGENSCHAFTEN

Nivelliergenauigkeit	horizontal	± 3 mm / 30 m
	vertikal	± 5 mm / 30 m
Nivellierungsbereich	± 4°	
Autonomie	ca. 20 Std.	
Dämpfung	motorisiert	
Reichweite	400 m Ø	
Rotationswerte	0 - 300 - 600 U/min.	
Scanner	10° - 30° - 60°	
Tilt-Funktion	Ja	
Selbstnivellierungs-Alarm	Ja	
Laser-Typ	532 / 650 nm	
Laserstärke	3R	
Speisung	220 V - 50 Hz und/oder NI-MH 4 x 1,2 V DC wiederaufladbar	
Abmessungen (mm)	180 x 122 x 225	
Gewicht (ohne Batterien)	2,0 Kg	
Betriebstemperatur	0 °C / +40 °C	
Schutzart	IP 54	
Stativgewinde	5/8"	
Fernbedienungs-Batterien	2 x 1,5 V AA	
Genauigkeit	Hoch ± 1 mm	Niedrig ± 2,5 mm
Anzeige	LCD / Buzzer (akustisch)	
Empfänger-Batterie	9 V DC	



IM KOFFER



Art. 60838
IM LIEFERUMFANG



Art. 60820
IM LIEFERUMFANG



Art. 60832
IM LIEFERUMFANG



Art. 60818
IM LIEFERUMFANG

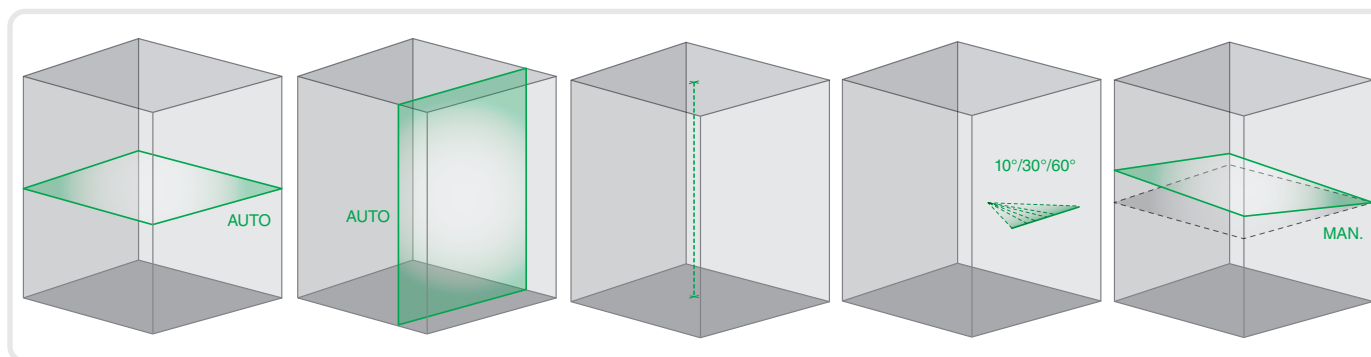

**BRAVO
LASER**
ROTATIVO HV4

BRAVO LASER ROTATIVO INCLIGRAD HV4

Art.			€
61350	8001066613502	1	1.260,90



- **Hochempfindlicher 4-Stufen-Empfänger**
- **Metallabdeckung**
- Selbstnivellierender Laser mit sichtbarem rotierendem Strahl (rot): erzeugt eine horizontale Ebene, selbstnivelliert, und 2 Lotpunkte
- **IP 66 Schutzart:** geschützt gegen Eindringen von Staub und Wasser
- Durch Drehen der Einheit um 90° erzeugt das Gerät eine vertikale selbstnivellierte Laserebene und zwei horizontale Strahlen
- **SCANNER-Funktion**, um eine sichtbarere und kürzere Linie zu projizieren (auf 4 Längen einstellbar)
- **SLOPE-Funktion (manuelle Neigungen X, Y)**
- **MANUELL-Funktion**, die eine automatische Nivellierung ausschließt und es ermöglicht, das Gerät nach Belieben zu neigen
- **TILT-Funktion:** Bei unbeabsichtigter Bewegung schaltet das Gerät den Laserstrahl aus
- Laser mit 4 gummierten Griffen für einen leichteren Halt und einen erhöhten Schutz
- **Empfang der Fernbedienung auf den 4 Seiten des Gerätes**
- Wiederaufladbare Batterien und Ladegerät inklusive oder alternativ 4 Alkalien-Batterien 1,5 V LR14

TECHNISCHE EIGENSCHAFTEN

Nivelliergenauigkeit	horizontal	± 3 mm / 30 m
	vertikal	± 5 mm / 30 m
Nivellierungsbereich	± 5°	
Autonomie	ca. 30 Std.	
Reichweite	500 m Ø (mit Empfänger) abhängig von den Klimatischen Bedingungen	
Rotationswerte	0 - 60 - 120 - 300 - 600 U/min.	
Scanner	10° - 45° - 90° - 180°	
Tilt-Funktion	Ja	
Selbstnivellierungs-Alarm	Ja	
Laser-Typ	635 nm	
Laserstärke	Klasse II	
Wiederaufladbare Batterien	4 x C4000 mAh 1,2 V NI-MH	
Abmessungen (mm)	220 x 220 x 210 mm	
Gewicht (ohne Batterien)	3,5 Kg	
Betriebstemperatur	-10 °C / +50 °C	
Schutzart	IP 66	
Stativgewinde	5/8"	
Reichweite der Fernbedienung	ca. 30 / 10 m (in/out)	
Fernbedienungs-Batterien	2 x 1,5 V DC	
Empfänger-Batterie	9 V DC	

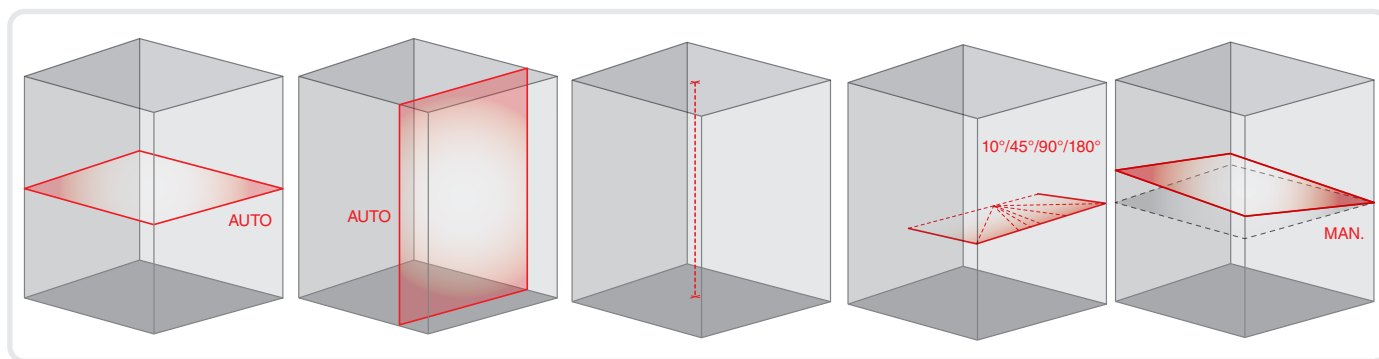
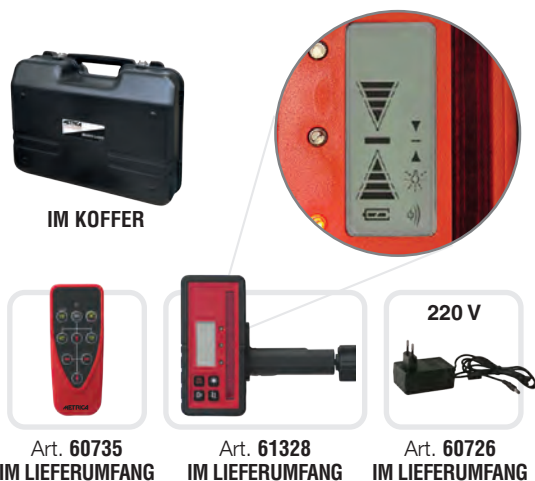

**BRAVO
LASER**
ROTATIVO HV4

**BRAVO LASER
ROTATIVO
HV4 GREEN**

Art..			€
61352	8001066613526	1	1.319,10



IM KOFFER

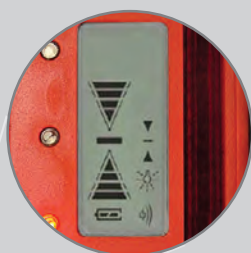

Art. 60735
IM LIEFERUMFANG



Art. 61329
IM LIEFERUMFANG



Art. 60726
IM LIEFERUMFANG

- Selbstnivellierender Laser mit **grünen** Rotationsstrahl (bessere Sichtbarkeit): erzeugt eine selbstnivellierende horizontale Ebene und eine Lotlinie.
- **Hochempfindlicher 4-Linien-Empfänger**
- **Gehäusekappe aus Metall**
- **Schutzart IP 66:** geschützt gegen das Eindringen von Staub und Wasser
- Eine Drehung des Geräts um 90° erzeugt eine vertikale, selbstnivellierende Laserebene und einen horizontalen Strahl
- **SCANNER-Funktion** zum Markieren einer besser sichtbaren und kürzeren Linie auf 4 wählbare Längen
- **SLOPE-Funktion (manuelle Neigung X, Y)**
- **MANUELL-Funktion**, die die automatische Nivellierung ausschließt und die ermöglicht eine beliebige Neigung des Gerätes zur Markierung von schrägen Ebenen
- **TILT-Funktion:** bei einer unbeabsichtigten Bewegung stoppt die Rotation.
- Laser mit 4 gummierten Griffen für guten Halt und besseren Schutz
- **Fernbedienungsempfang an den 4 Seiten des Geräts**
- Inklusive Akkus und Ladegerät oder alternativ 4 x 1,5 V Alkaline-Batterien (im Lieferumfang)

TECHNISCHE EIGENSCHAFTEN

Nivelliergenauigkeit	horizontal	± 3 mm / 30 m
	vertikal	± 5 mm / 30 m
Nivellierungsbereich	± 5°	
Autonomie	ca. 30 Std.	
Reichweite	500 m Ø (mit Empfänger) abhängig von den klimatischen Bedingungen	
Rotationswerte	0 - 60 - 120 - 300 - 600 U/min.	
Scanner	10° - 45° - 90° - 180°	
Tilt-Funktion	Ja	
Selbstnivellierungs-Alarm	Ja	
Laser-Typ	515 nm, <1 mW - 638nm, <1 mW	
Laserstärke	Klasse II	
Wiederaufladbare Batterien	4 x C4000 mAh 1,2 V NI-MH	
Abmessungen (mm)	220 x 220 x 210 mm	
Gewicht (ohne Batterien)	3,5 Kg	
Betriebstemperatur	-10 °C / +50 °C	
Schutzart	IP 66	
Stativgewinde	5/8"	
Reichweite der Fernbedienung	ca 30 / 10 m (in/out)	
Fernbedienungs-Batterien	2 x 1,5 V DC	
Empfänger-Batterie	9 V DC	

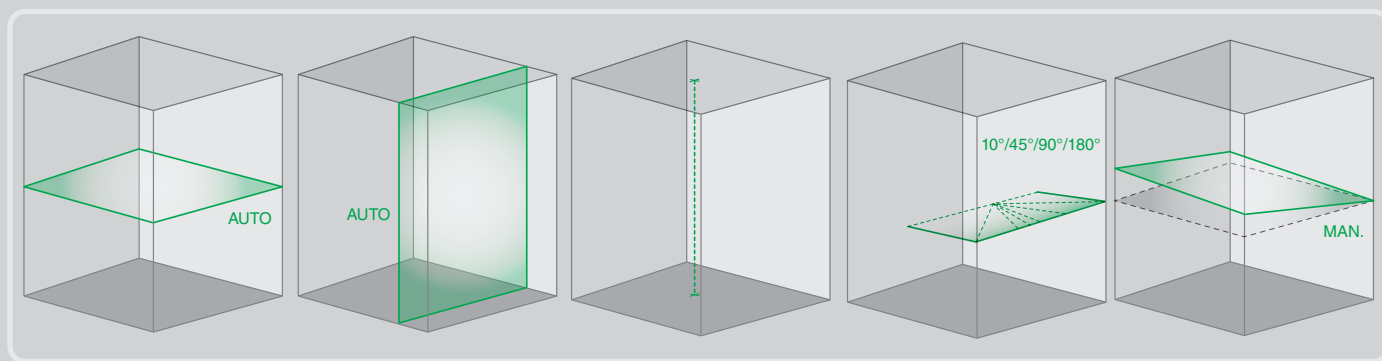

BRAVO LASER ROTATIVO HV4 OHNE EMPFÄNGER

Art.			€
61349	8001066613496	1	1.038,60

Art. 61349



- Selbstnivellierender Laser mit sichtbarem rotierendem Strahl (rot): erzeugt eine horizontale Ebene, selbstnivelliert, und 2 Lotpunkte
- **Metallabdeckung**
- **IP 66 Schutzart:** geschützt gegen Eindringen von Staub und Wasser
- Durch Drehen der Einheit um 90° erzeugt das Gerät eine vertikale selbstnivellierte Laserebene und zwei horizontale Strahlen
- **SCANNER**-Funktion, um eine sichtbarere und kürzere Linie zu projizieren (auf 4 Längen einstellbar)
- **SLOPE-Funktion (manuelle Neigungen X, Y)**
- **MANUELL**-Funktion, die eine automatische Nivellierung ausschließt und es ermöglicht, das Gerät nach Belieben zu neigen
- **TILT**-Funktion: Bei unbeabsichtigter Bewegung schaltet das Gerät den Laserstrahl aus
- Laser mit 4 gummierten Griffen für einen leichteren Halt und einen erhöhten Schutz
- **Empfang der Fernbedienung auf den 4 Seiten des Gerätes**
- Wiederaufladbare Batterien und Ladegerät inklusive oder alternativ 4 Alkalien-Batterien 1,5 V LR14

TECHNISCHE EIGENSCHAFTEN

Nivelliergenauigkeit	horizontal	± 3 mm / 30 m
	vertikal	± 5 mm / 30 m
Nivellierungsbereich	± 5°	
Autonomie	ca. 30 Std.	
Reichweite	500 m Ø (mit Empfänger) abhängig von den Klimatischen Bedingungen	
Rotationswerte	0 - 60 - 120 - 300 - 600 U/min.	
Scanner	10° - 45° - 90° - 180°	
Tilt-Funktion	Ja	
Selbstnivellierungs-Alarm	Ja	
Laser-Typ	635 nm	
Laserstärke	Klasse II	
Wiederaufladbare Batterien	4 x C4000 mAh 1,2 V NI-MH	
Abmessungen (mm)	220 x 220 x 210 mm	
Gewicht (ohne Batterien)	3,5 Kg	
Betriebstemperatur	-10 °C / +50 °C	
Schutzart	IP 66	
Stativgewinde	5/8"	
Reichweite der Fernbedienung	ca. 30 / 10 m (in/out)	
Fernbedienungs-Batterien	2 x 1,5 V DC	



IM KOFFER



Art. 60735
 IM LIEFERUMFANG



220 V
 Art. 60726
 IM LIEFERUMFANG

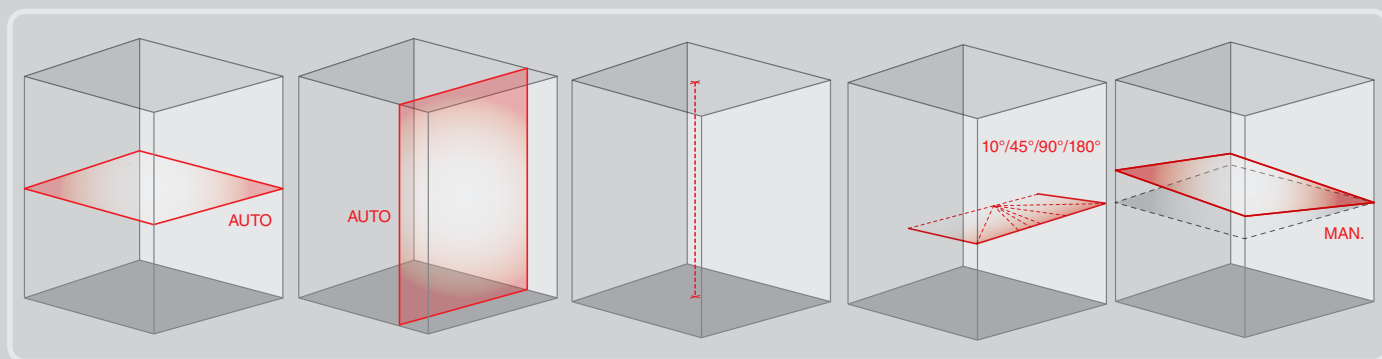

SÄTZE MIT EMPFÄNGER

Art.			€
61354	8001066613540	1	1.362,70



Art. 61349



Art. 60735
IM LIEFERUMFANG



220 V
Art. 60726
IM LIEFERUMFANG



IM KOFFER

61354 KIT



Art. 61326

- Empfindlichkeit auf 4 Linien + Indexablesung mm/Zoll
- Genauigkeit ± 1 mm / $\pm 2,5$ mm / ± 5 mm

Art.			€
61353	8001066613533	1	1.225,10



Art. 61349



Art. 60735
IM LIEFERUMFANG



220 V
Art. 60726
IM LIEFERUMFANG



IM KOFFER

61353 KIT



Art. 61328

- Empfindlichkeit auf 4 Linien
- Genauigkeit ± 1 mm / $\pm 2,5$ mm / ± 5 mm

Art.			€
61351	8001066613519	1	1.211,90



Art. 61349



Art. 60735
IM LIEFERUMFANG



220 V
Art. 60726
IM LIEFERUMFANG



IM KOFFER

61351 KIT



Art. 60736

- Genauigkeit ± 1 mm / ± 5 mm

**BRAVO
LASER
ROTATIVO
INCLIGRAD 2**

BRAVO LASER ROTATIVO INCLIGRAD 2

Art.	Barcode	Box	€
61345	8001066613458	1	1.933,00



- **Hohempfindlicher Empfänger mit Abweichungsanzeige in mm**
- **Metallabdeckung**
- Erzeugt eine horizontale, vertikale oder **geneigte Ebene, die um ± 10%** in X- und Y-Richtung verstellt werden kann und zwei Lotpunkte
- Einstellung der geneigten Ebene, welche auf dem Display zu sehen ist
- Durch Drehen der Einheit um 90° erzeugt das Gerät eine vertikale selbstnivellierte Laserebene und zwei horizontale Strahlen
- **SCANNER-Funktion**, um eine sichtbare und kürzere Linie zu projizieren (auf 4 Längen einstellbar: 10° - 45° - 90° - 180°)
- **TILT-Funktion**: Bei unbeabsichtigter Bewegung schaltet das Gerät den Laserstrahl aus
- **Schritt-für-Schritt Rotationsfunktion**
- **MANUELL-Funktion**, welche eine automatische Nivellierung ausschließt
- Laser mit 4 gummierten Griffen für einen leichteren Halt und einen erhöhten Schutz
- **Empfang der Fernbedienung auf den 4 Seiten des Gerätes zur Einstellung der Neigungen der X- und Y-Achsen**
- Wiederaufladbare Batterien und Ladegerät inklusive oder alternativ 4 Alkalien-Batterien 1,5 V LR14

TECHNISCHE EIGENSCHAFTEN

Nivelliergenauigkeit	horizontal ± 3 mm / 30 m vertikal ± 5 mm / 30 m
Selbstnivellierbereich	± 5°
Einstellbereich der Neigungen	± 10%
Nivelliersystem	Schneller elektr. Sensor
Autonomie	ca. 20 Std.
Reichweite	500 m Ø (mit Empfänger) abhängig von den Klimatischen Bedingungen
Rotationswerte	0 - 60 - 120 - 300 - 600 U/min.
Scanner	10° - 45° - 90° - 180°
Tilt-Funktion	Ja
Selbstnivellierungs-Alarm	Ja
Laser-Typ	635 nm
Laserstärke	Klasse II
Wiederaufladbare Batterien	4 x C4000 mAh 1,2 V NI-MH
Abmessungen (mm)	220 x 220 x 210 mm
Gewicht (ohne Batterien)	3,5 Kg
Arbeitstemperatur	-10 °C / +50 °C
Schutzart	IP 54
Stativgewinde	5/8"
Reichweite der Fernbedienung	ca. 30 / 10 m (in/out)
Fernbedienungs-Batterien	2 x 1,5 V DC
Empfänger-Batterie	9 V DC



YouTube



IM KOFFER



Art. 61324
IM LIEFERUMFANG



Art. 61326
IM LIEFERUMFANG



220 V
Art. 60726
IM LIEFERUMFANG

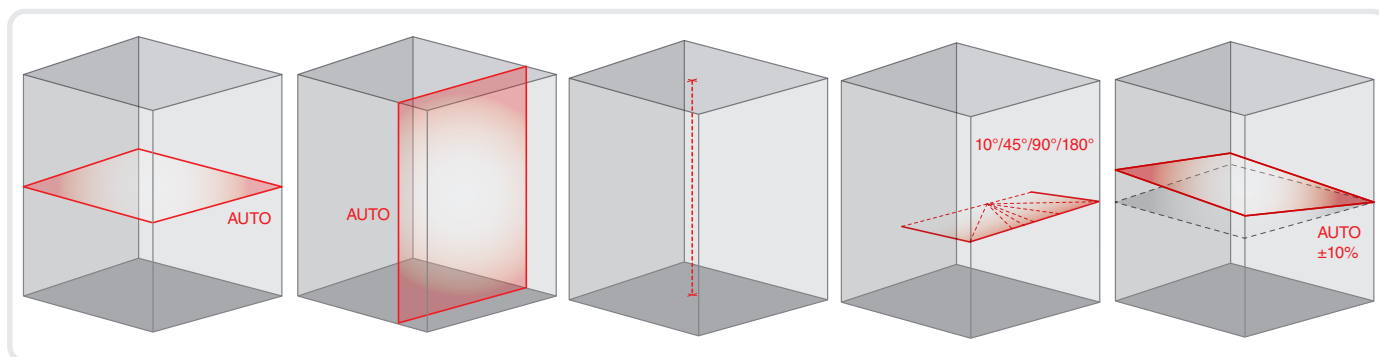











**AUFSTELLER
FÜR BRAVOLASER**

Art.	L x H x P		€
EXPO AUTOL	45 x 200 x 30 cm	1	472,40

■ Freie Bestückung möglich (Geräte nicht
inbegriffen)



	 = SERIE	 = OPTION	 Art. 60804 Seite 9	 Art. 60805 Seite 10	 Art. 61360 Seite 11	 Art. 61365 Seite 11	 Art. 61435 Seite 13	 Art. 61370 Seite 14	 Art. 61375 Seite 14	 Art. 60814BR Seite 15	 Art. 61380 Seite 15	 Art. 61400M Seite 16
 Art. 61331 Seite 34			 30 m	 30 m	 30 m							 30 m
 Art. 61332 Seite 34						 30 m						
 Art. 60811 Seite 34			 45 m	 45 m								
 Art. 60748 Seite 34			 45 m	 45 m	 50 m		 50 m		 50 m			 50 m
 Art. 60749 Seite 34						 50 m	 60 m		 50 m		 50 m	
 Art. 60726 Seite 34												
 Art. 61328 Seite 35												
 Art. 61326 Seite 35												
 Art. 61329 Seite 35												
 Art. 60736 Seite 35												
 Art. 61326 Seite 35												
 Art. 61328 Seite 35												



Die Reichweite des Empfängers kann je nach Umgebungsbedingungen (Licht, Feuchtigkeit, Wind, etc.) variieren.

Art. 61410M	Art. 61405M	Art. 61415M	Art. 60807	Art. 60719BM	Art. 60719	Art. 61355	Art. 60821	Art. 60822	Art. 61350	Art. 61352	Art. 61345
Seite 16	Seite 17	Seite 17	Seite 18	Seite 19	Seite 20	Seite 21	Seite 22	Seite 23	Seite 24	Seite 25	Seite 28
	● 20 m										
● 30 m		● 20 m									
			● 50 m								
	● 40 m										
● 50 m		● 40 m		●		●			●		●
						●			●		●
						●			●		●
										●	
					●						
							●				
								●			

Die Reichweite des Empfängers kann je nach Umgebungsbedingungen (Licht, Feuchtigkeit, Wind, etc.) variieren.



EMPFÄNGER FÜR BAUMASCHINEN

Art.			€
60833	8001066608331	1	1.487,10
60873	8001066608737	1	1.487,10
60871	8001066608713	1	348,00
60872	8001066608720	1	348,00



Art. 60833

- Art. **60833** mit Klemmbefestigung
- Art. **60873** mit Haftmagneten
- Ermöglicht die Steuerung der Nivellierung auf Erdbewegungsmaschinen
- Empfängt das Signal aller roten Rotationslaser
- Länge des Empfangsgeräts 25 cm und 360°-Empfang
- Die LEDs empfangen den Laserstrahl
- Mit Klemmschrauben
- Ausgestattet mit Halterungen mit Schraub- oder Magnetbefestigung zur Befestigung des Gerätes am Baggerarm
- Doppelte Genauigkeit, einstellbar
- Schutzart **IP 66**
- Fern-Empfänger
- Ausgestattet mit Ladegerät 220 V, Kabel für Fahrzeug-Batterie 12 V, Anschlusskabel an den Empfänger und Fernempfänger
- Dauer der Batterien: ca. 40 Stunden
- Art. **60871** 2 Klammern (Ersatzteil)
- Art. **60872** 2 Haftmagneten (Ersatzteil)



Fahrzeug-Empfänger



IM KOFFER



220 V

IM LIEFERUMFANG

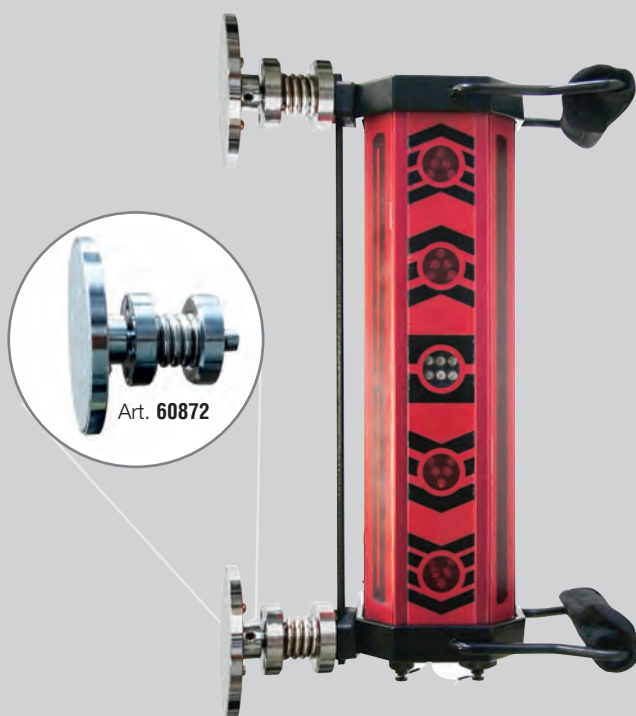

Art. 60873

TECHNISCHE EIGENSCHAFTEN

Genauigkeit, fein	± 2 mm / ± 10 mm
Genauigkeit, grob	± 5 mm / ± 23 mm
Speisung	7,2 V NiMh/2500 mAh
Ladezeit	ca. 10 Std.
Abmessungen (mm)	376 x 180 x 60
Gewicht (ohne Batterien)	3,0 Kg
Arbeitstemperatur	- 20 °C / + 50 °C
Schutzart	IP 66



FOLLOW ME-EMPFÄNGER + DREHBASIS

Art.	Barcode	Einheit	€
60611	8001066606115	1	332,10

- **Follow Me-Funktion:** automatische Zentrierung des vertikalen Lasers auf den Empfänger, wo Sie es möchten (Bild A)
- **Funkfernsteuerungsfunktion:** Befehl/Steuerung der **Drehung der Drehbasis** (damit können Sie ohne Hilfe arbeiten - Bild B)
- **Scanner-Funktion:** erkennt die Laserstrahlen wie ein normaler Empfänger

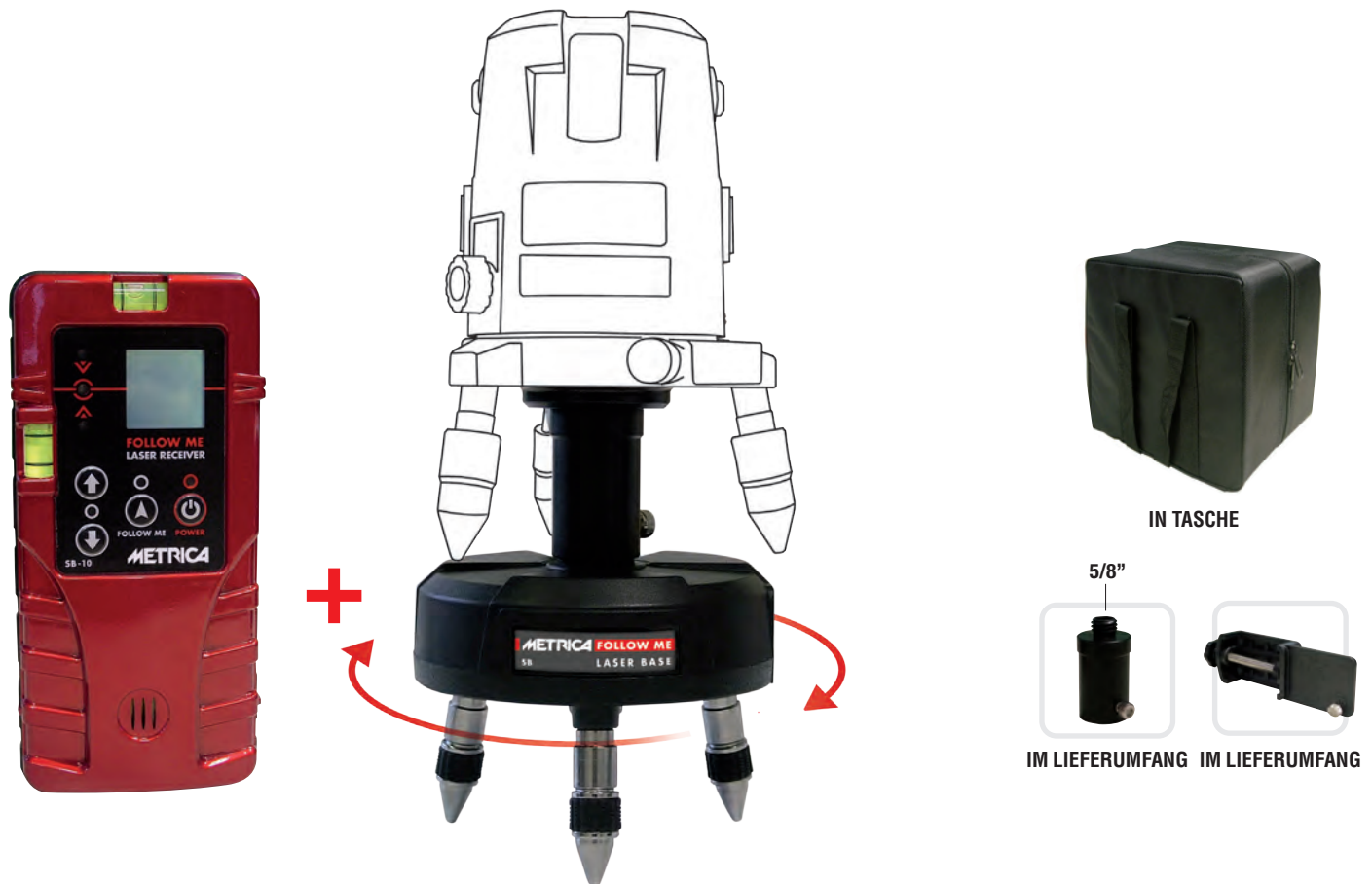

IN TASCHЕ

5/8"

IM LIEFERUMFANG IM LIEFERUMFANG

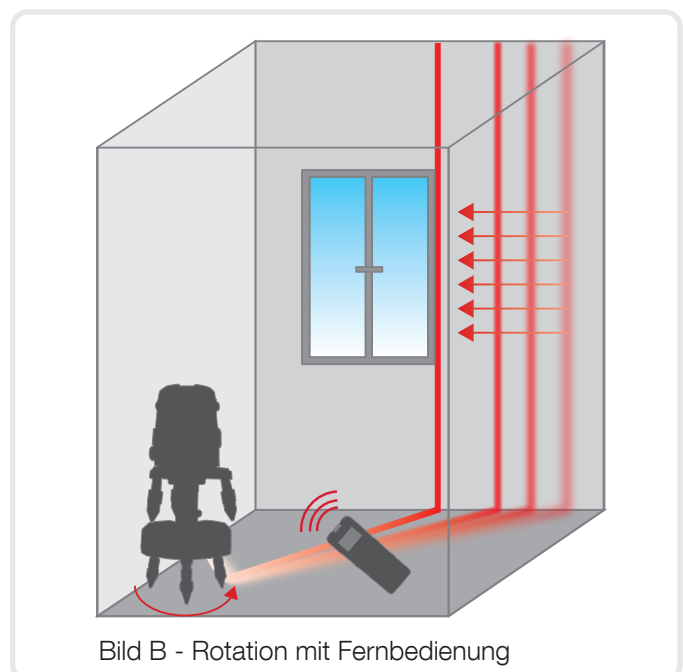
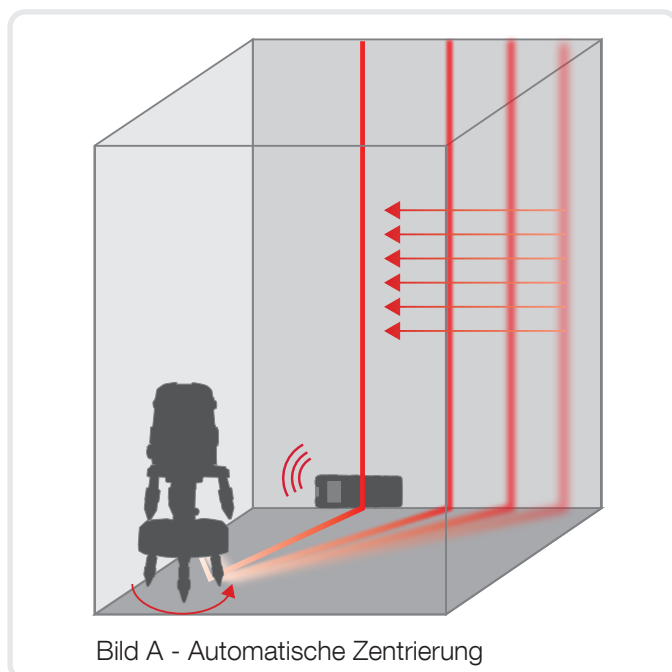



EMPFÄNGER FÜR INNENLASERNIVELLIERE

Art.				€
61331	●	8001066613311	1	127,90
61332	●	8001066613328	1	127,90
60727		8001066607273	1	27,80

- Empfänger für Innenlasernivelliere (rot und/oder grün)
- Genauigkeit ±1 mm
- Signal: LED und Signalton
- Lieferung mit Halteklammer
- Reichweite 30/50 m je nach Lasertyp



EMPFÄNGER FÜR INNENLASERNIVELLIERE

Art.				€
60811	●	8001066608119	1	139,00
60386		8001066603862	1	21,60

- Signal: LED und Signalton
- Lieferung mit Halteklammer
- Art. 60811 Kompatibel mit Art. 60804, 60805, 60807
- Reichweite 30/50 m je nach Lasertyp
- Genauigkeit ±1 mm



EMPFÄNGER FÜR INNENLASERNIVELLIERE

Art.				€
60748	●	8001066607488	1	129,30
60749	●	8001066607495	1	146,90
60741		8001066607419	1	27,80

- Art. 60748 Kompatibel mit Art. 61400M, 61405M, 61360, 61370, 60814BR, 60805
- Art. 60749 Kompatibel mit Art. 61410M, 61415M, 61380, 61375 und 61365
- Reichweite 30 m je nach Lasertyp
- Genauigkeit ±1,5 mm / ±2,5 mm



EMPFÄNGER FÜR ROTATIONSLASERGERÄTE

Art.				€
60736	●	8001066607365	1	210,40
60727		8001066607273	1	27,80

- Signal: LED und Signalton
- Lieferung mit Halteklammer
- Kompatibel mit Art. 61355, 60719BM, 61345, 61350, 60719
- Reichweite 400 m
- Genauigkeit ±1 mm / ±5 mm



Art. **61319**
IM LIEFERUMGANG;
AUCH ALS ERSATZTEIL
ERHÄLTlich

PROFESSIONELLER EMPFÄNGER FÜR ROTATIONSLASER

Art.				€
61328		8001066613281	1	222,30
61329		8001066613298	1	222,30
61319		8001066613199	1	25,10

- Signal: LED und Signalton
- Lieferung mit Halteklammer
- Art. **61328** Kompatibel mit Art. **61345, 61350, 61355, 60719**
- Art. **61329** Kompatibel mit Art. **61352**
- 4-Linien-Empfindlichkeit
- Reichweite 700 m Ø
- Genauigkeit ± 1 mm / ± 2,5 mm / ± 5 mm



Art. **61319**
IM LIEFERUMGANG;
AUCH ALS ERSATZTEIL
ERHÄLTlich

PROFESSIONELLER EMPFÄNGER MIT MM-ANZEIGE

Art.				€
61326		8001066613267	1	365,20
61319		8001066613199	1	25,10

- Signal: LED und Signalton
- Lieferung mit Halteklammer
- Kompatibel mit Art. **61345, 61350, 61355, 60719**
- 4-Linien-Empfindlichkeit mit mm/inch-Anzeige
- Reichweite 700 m Ø
- Genauigkeit ± 1 mm / ± 2,5 mm / ± 5 mm



Art. **60727**
IM LIEFERUMGANG;
AUCH ALS ERSATZTEIL
ERHÄLTlich

EMPFÄNGER FÜR LASER-NIVELLIER-GERÄTE

Art.				€
60724		8001066607242	1	180,00
60727		8001066607273	1	27,80

- Signal: LED und Signalton
- Lieferung mit Halteklammer
- Kompatibel mit Art. **60719**
- Reichweite 400 m Ø
- Genauigkeit ± 1 mm / ± 2,5 mm



Art. **60835**
IM LIEFERUMGANG;
AUCH ALS ERSATZTEIL
ERHÄLTlich

EMPFÄNGER FÜR LASER-NIVELLIER-GERÄTE

Art.				€
60831		8001066608317	1	144,30
60832		8001066608324	1	144,30
60385		8001066608355	1	21,60

- Signal: LED und Signalton
- Lieferung mit Halteklammer
- Art. **60831** Kompatibel mit Art. **60821**
- Art. **60832** Kompatibel mit Art. **60822**
- Reichweite 400 m Ø
- Genauigkeit ± 1 mm / ± 2,5 mm



**FERNBEDIENUNG
FÜR ROTATIONSLASER**

Art.	Barcode	Icon	€
60744	8001066607440	1	52,80

- Reichweite 20 m
- Kompatibel mit Art. **60719**



**FERNBEDIENUNG
FÜR ROTATIONSLASER**

Art.	Barcode	Icon	€
60735	8001066607358	1	52,80

- Reichweite 20 m
- Kompatibel mit Art. **61355, 61350, 60719BM, 61352, 61349**



**FERNBEDIENUNG
FÜR ROTATIONSLASER**

Art.	Barcode	Icon	€
60820	8001066608201	1	21,00

- Reichweite 20 m
- Kompatibel mit Art. **60821, 60822**



**FUNK-FERNBEDIENUNG
FÜR ROTATIONSLASER**

Art.	Barcode	Icon	€
61324	8001066613243	1	110,10

- Reichweite 50 m
- Kompatibel mit Art. **61345**



**MAGNETISCHE
WANDHALTERUNG**

Art.			€
61340	8001066613403	1	53,40

- Magnetischer Halter
- Mögliche Einsätze: Profile bis 5 mm, Eisenmetallwänden, mit Schrauben/Nägeln
- Kompatibel mit Art. **61400M, 61405M, 61410M, 61415M**

10



**MAGNETISCHE
WANDHALTERUNG**

Art.			€
61440	8001066614400	1	48,00

- Magnetischer Halter
- Mögliche Einsätze: Profile bis 10 mm, Eisenmetallwänden, mit Schrauben/Nägeln
- Kompatibel mit Art. **61400M, 61405M, 61410M, 61415M**

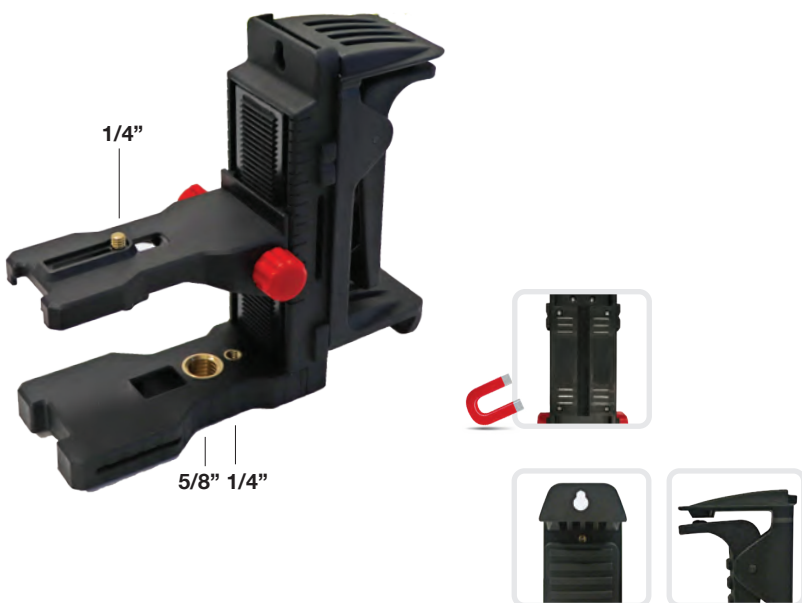

**MAGNETISCHE
WANDHALTERUNG**

Art.			€
61342	8001066613427	1	67,90

- Magnetischer Halter
- Mögliche Einsätze: Profile bis 10 mm, Eisenmetallwänden, mit Schrauben/Nägeln
- Kompatibel mit Art. **61400M, 61405M, 61410M, 61415M**

MAGNETISCHER WANDHALTER

Art.	Barcode	Box	€
60837	8001066608379	1	29,20

■ Kompatibel mit Art. **60809, 60814**

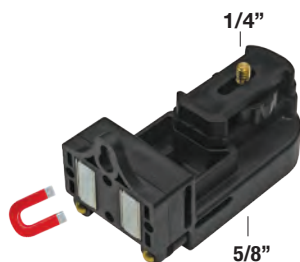

MAGNETISCHER WANDHALTER

Art.	Barcode	Box	€
60714 M	8001066607143	1	26,50

■ Kompatibel mit Art. **61300, 60804**

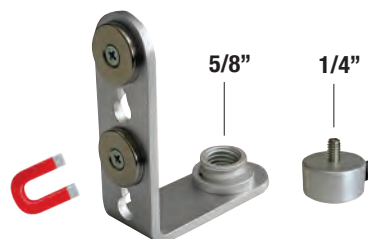

SLIDING-BASIS

Art.	Barcode	Box	€
61335	8001066613359	1	131,40

- Drehfuß für Laser
- Erlaubt die Rotation und Verschieben der Laserstrahlen für einfaches Reißen und Kontrolle in jeder Position
- Auf Stative mit 5/8"-Schraube montierbar
- Verstellbare Füße
- 5/8"-Gewinde für Lasernivelliere
- Schnelles Bewegen und Feineinstellungen
- Kompatibel mit Art. **61400M, 61405M, 61410M, 61415M**



WAND- UND BODENHALTER

Art.	Barcode	Box	€
60838	8001066608386	1	19,50

■ Kompatibel mit Art. **60821, 60822**

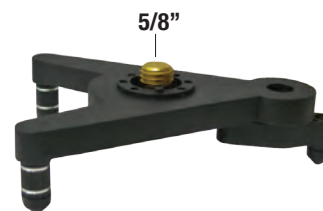

NEIGUNGS-ADAPTER

Art.	Barcode	Box	€
60830	8001066608300	1	75,90

- Für Rotationslaser
- 0-90°



HALTERUNG FÜR TELESKOPSTANGE

Art.	Barcode	Box	€
60562	8001066605620	1	26,40

- Halterung für Klemmsäulen Art. **60559** / Art. **60560**
- 5/8" Gewinde
- Schnellspannung



VERLÄNGERUNGS-ADAPTER 5/8"

Art.	Barcode	Box	€
60810	8001066608102	1	23,40

- Metallverlängerung mit Außen- und Innengewinde
- Kompatibel mit Art. 60807



ZIELTAFEL

Art.	Color	Barcode	Box	€
60713	Red	8001066607136	1	11,80
60866	Green	8001066608669	1	12,50

- Magnetisch



Art. 60866



Art. 60713

DREH-ADAPTER

Art.	Barcode	Box	€
60815	8001066608157	1	9,70
60738	8001066607389	1	11,20

- Dreh-Kupplung 360° 1/4"/5/8"
- Kompatibel mit Art. 61300, 60804, 60805, 60370, 61375, 60814BR, 61380, 61360, 61365
- 360°-Drehgelenk (Art. 60815)
- Festes Gelenk (Art. 60738)



LASERBRILLEN

Art.	Color	Barcode	Box	€
61452	Red	8001066614523	1	7,00
61453	Green	8001066614530	1	7,00

- Verbessert die Sichtbarkeit des Laserpunkts oder der Linie in hellen Umgebungen



Art. 61453



Art. 61452

UNIVERSAL-KLEMMZANGE

Art.	Barcode	Box	€
60816	8001066608164	1	29,40

- Kompatibel mit Art. 61300, 60804, 60805



LASER-TRANSPORTKOFFER

Art.	Barcode	Box	€
61454	8001066614547	1	83,40

- Für Laserschutz und Transport Art. 61400M, 61405M, 61410M, 61415M



ERSATZ BATTERIE FÜR 3D-LASER

Art.			€
61450	8001066614509	1	27,80

■ Geeignet für Art. **61400M, 61405M, 61410M, 61415M**



ERSATZBATTERIEN FÜR ROTATIONSLASER

Art.			€
60746	8001066607464	1	51,40

■ Geeignet für Art. **60719, 60719BR**
 ■ 1 Satz mit 4 Stück



LADEGERÄT FÜR 3D-LASER

Art.			€
61451	8001066614516	1	27,80

■ Geeignet für Art. **61450**



LADEGERÄT

Art.			€
60867	8001066608676	1	34,80

■ Geeignet für Art. **60746**



ERSATZBATTERIEN FÜR LASER BRAVO LASERBOX 3

Art.			€
61445	8001066614455	1	20,50

■ Geeignet für Ref. **61420, 61430**



ERSATZBATTERIE

Art.			€
60728	8001066607280	1	52,80

■ Geeignet für Laser Art. **60722** und Art. **60723** (nicht mehr in Produktion)
 ■ 1 Satz mit 4 Stück

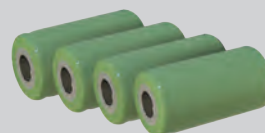

ERSATZBATTERIEN FÜR ROTATIONSLASER

Art.			€
60747	8001066607471	1	52,80

■ Geeignet für Art. **61349, 61350, 61352, 61345, 61355**

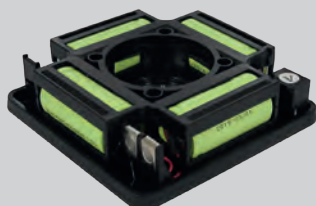

ERSATZBATTERIEN

Art.			€
60819	8001066608195	1	83,40

■ Geeignet für Art. **60821, 60822**





TELESKOPISCHE KLEMMSÄULE

Art.	L			€
60559	3,6 m	8001066605590	1	90,30

- Besteht aus 4 verschraubbaren Teilen (max. 3,60 m)
- 2 Platten für die Anpassung an Boden und Decke
- Höhenverstellung durch eine Teleskopstange mit Klemmring
- Verschiebbarer Teller mit Hebelfeststellung mit 5/8"-Gewinde
- 5/8"-Verlängerung (Art. 60810) im Lieferumfang

Art.	L			€
60560	3,6 m	8001066605606	1	123,80

- Besteht aus 4 verschraubbaren Teilen (max. 3,60 m)
- Verschiebbarer Teller
- **Mit Stativ**
- Höhenverstellung durch eine Teleskopstange mit Klemmring
- Verschiebbarer Teller mit Hebelfeststellung mit 5/8"-Gewinde
- 5/8"-Verlängerung (Art. 60810) im Lieferumfang

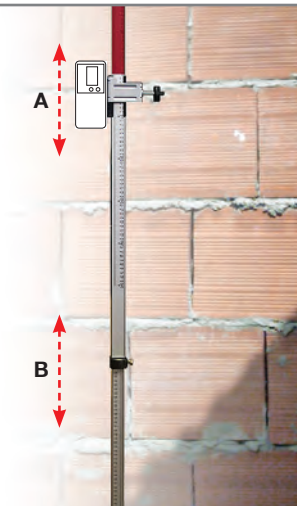
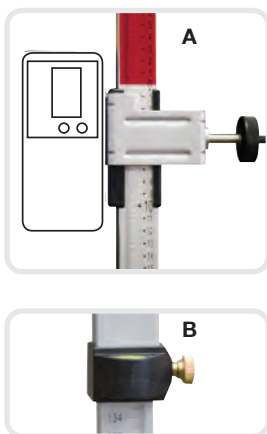

TELESKOP-MASSSTAB FÜR EMPFÄNGER

Art.	L			€
60621	2,4 m	8001066606214	1	95,30

- Höhe 2,4 m aus eloxiertem Aluminium
- Kratzfeste-Teilung
- Geeignet für die Befestigungsklemme vom Empfänger (Bild A)
- Schnellverschluss (Bild B)
- Lauf ± 50 cm



PROFESSIONELLER WANDHALTER

Art.			€
60712	8001066607129	1	112,00

- Professioneller Wandhalter
- Aus Aluminium
- Höhe justierbar
- 2 Löcher für die direkte Befestigung an der Wand
- Verwendbar auf Profilen mit Doppel-Sperrvorrichtung

MOTORISIERTES STATIV

Art.	L			€
60565	85 - 220 cm	8001066605651	1	443,30

- **Motorisierte Zahnrad-Erhebung**
- 3 ausziehbare Beine aus Aluminiumprofil, robust
- Kunststoff-Schraubfüße für Innen-Anwendungen und Spitze für Außen-Anwendungen
- 3 Haltespeichen
- Hebelblockierung der FüÙe
- Zentrierlibelle
- 5/8"-Gewinde, Teller Ø 50 mm
- **3 Fernbedienungsfunktionen: kontinuierlich, schrittweise, Ende**
- **Reichweite der Fernbedienung: 50 m**
- **Gewicht: 2 Kg**
- **Schutzart: IP 56**
- Wiederaufladbare Batterien: Li-ion
- Ladegerät



MOTORISIERTES STATIV, ROBUSTE AUSFÜHRUNG

Art.	L			€
60566	98 - 200 cm	8001066605668	1	591,40

- **Motorisierte Zahnrad-Erhebung**
- 3 ausziehbare Beine aus Aluminiumprofil, robust
- Hebelblockierung der FüÙe
- Zentrierlibelle
- 5/8"-Gewinde, Teller Ø 110 mm
- **3 Fernbedienungsfunktionen: kontinuierlich, schrittweise, Ende**
- **Reichweite der Fernbedienung: 50 m**
- **Gewicht: 5 Kg**
- **Minimal Höhe: 98 cm**
- **Schutzart: IP 56**
- Wiederaufladbare Batterien: Li-ion
- Ladegerät



ROBUSTES STATIV MIT FLACHKOPF

Art.	L			€
60495	104 ÷ 174 cm	8001066604951	1	118,20

- 3 ausziehbare Beine aus robustem **Aluminiumprofil**
- Feststellschraube
- 5/8"-Gewinde
- Trageriemen
- **Gewicht: 3,7 Kg**



STATIV MIT FLACHKOPF

Art.	L			€
60498	97 ÷ 159 cm	8001066604982	1	95,40
60498D	97 ÷ 159 cm	8001066604982	1	94,60

- 3 ausziehbare Beine aus Aluminiumprofil
- **Hebel-Feststellung**
- 5/8"-Gewinde
- Trageriemen
- **Gewicht: 3,2 Kg**



ALU-STATIV

Art.	L			€
60585	63 ÷ 182 cm	8001066605859	1	96,80
60587	90 ÷ 200 cm	8001066605873	1	131,40
60588	90 - 290 cm	8001066605880	1	170,70

- Zahnrad-Erhebung
- Hebelblockierung
- 5/8"-Gewinde, Teller Ø 50 mm
- Gummi-Füße
- Zentrierlibelle
- Radial-Öffnung, 3 Haltespeichen
- Tragetasche
- **Gewicht: 1,3 Kg** (Art. 60585)
- **Gewicht: 2,1 Kg** (Art. 60587)
- **Gewicht: 3 Kg** (Art. 60588)



HOHES STATIV

Art.	L			€
60586	90 ÷ 290 cm	8001066605866	1	174,70

- Zahnrad-Erhebung
- Kurbel mit Hebelblockierung und Sicherheitsfeder
- Teleskopstab
- 3 Haltespeichen
- Gummi-Griff
- Zentrierlibelle
- Kunststoff-Schraub-Füße für Innen-Anwendungen und Spitze für Außen-Anwendungen
- Hebelblockierung der Füße
- 5/8"-Gewinde, Teller Ø 50 mm
- Tragetasche
- **Gewicht: 4,8 Kg**



KURBELSTATIV

Art.	L			€
60581	95 ÷ 195 cm	8001066605811	1	178,70
60582	112 ÷ 335 cm	8001066605828	1	211,70

- **Professionelles Modell, robust**
- Zahnrad-Erhebung mit Teilung
- Hebelverschluss, Sicherheitskette
- Zentrierlibelle
- 5/8"-Gewinde, Teller Ø 110 mm
- Trageriemen
- Kunststoff-Füße für Innen-Anwendungen und Spitze für Außen-Anwendungen
- Art. 60582 mit Teleskopstab 84 cm
- **Gewicht: 5,4 Kg** (Art. 60581)
- **Gewicht: 6 Kg** (Art. 60582)



ALU-STATIV

Art.	L			€
60574	55 ÷ 150 cm	8001066605743	1	80,50

- Zahnrad-Erhebung mit Kurbel und Feststellschraube
- 3 ausziehbare Beine aus Aluminiumprofil, robust
- Hebel-Feststellung
- Radial-Öffnung, 3 Haltespeichen
- 5/8"-Gewinde, Teller Ø 50 mm
- Tragetasche
- **Gewicht: 1,3 Kg**



STABILES ALU-STATIV MIT GRIFFHALTER

Art.	L			€
60596	52 ÷ 138 cm	8001066605965	1	59,20

- Stufenweiser Zahnstangenhub, Hub 28 cm
- Radiale Öffnung, 3 Sicherheitsbalken
- Zentrierlibelle
- GummifüÙe
- Mit abnehmbarem Knopfhalter für DISTO, METRICA FLASH Entfernungsmesser und METRICA Bravolaser
- In alle Richtungen verstell- und neigbar
- 1/4" Gewinde
- In Tragetasche mit Schultergurt
- **Gewicht: 1,3 kg**



LEICHTES STATIV MIT GRIFFHALTER

Art.	L			€
60590	55 ÷ 150 cm	8001066605903	1	42,40

- Zahnrad-Erhebung mit Teilung - Lauf 28 cm
- Radial-Öffnung, 3 Haltespeichen
- Zentrierlibelle
- Gummi-FüÙe
- Versehen mit herausnehmbarem Kopf für Disto, Distanzmessgeräte METRICA FLASH und Laser METRICA Bravolaser
- Schwenkbar und neigbar in alle Richtungen
- Gewinde 1/4" (Bild A)
- 5/8"-Gewinde durch Entfernen des Kopfes (Bild B)
- Tragetasche
- **Gewicht: 1,2 Kg**



HOLZ-STATIV - FLACHER KOPF

Art.	L			€
60584	110 ÷ 175 cm	8001066605842	1	172,00

- Ausziehbare Holzbeine
- Schraub-Feststellung der FüÙe
- Transportgriffe
- Länge geschlossen: 110 cm
- Länge geöffnet: 175 cm
- **Gewicht: 7,5 Kg**



STATIV

Art.	L			€
60598	40 ÷ 120 cm	8001066605989	1	30,60

- Zahnstangenhub mit 20 cm Hub
- Speichenöffnung, 3 Sicherheitsspeichen
- Zentrierlibelle
- GummifüÙe
- Lieferung mit abnehmbarem Kopf für DISTO, METRICA FLASH Entfernungsmesser und METRICA Bravolaser Laser
- Einstellbar und neigbar in alle Richtungen
- 1/4"-Anschluss
- In Umhängetasche
- **Gewicht: 0,9 Kg**





IM KOFFER

OPTISCHER NIVELLIER

Art.	Zoom			€
60480	20 X	8001066604807	1	247,50
60467	24 X	8001066604678	1	259,40
60466	32 X	8001066604661	1	275,20

- Optische Nivellier-Geräte 20x, 24x und 32x
- Mittlerer Fehler $\pm 2,5$ mm, 1 km
- Basis mit 360°-Teilung
- Additive Konstante: 0
- Genauigkeit: $\pm 0,5''$
- Im Koffer

SATZ BESTEHEND AUS:

- Automatische Nivellier-Geräte 20x, 24x oder 32x
- Teleskopischer Maßstab bestehend aus 5 Elementen (5 m)
Teilung: Vorderseite: in mm, Rückseite: Geodätisch
- Aluminium-Stativ mit flachem Kopf
- Lot



Art. 60480 / Art. 60467 / Art. 60466

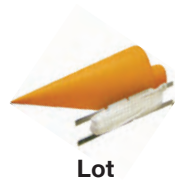

Lot



Art. 49205



Art. 60498



OPTISCHE NIVELLIERSETS 20 X - 24 X - 32 X

Art.	Zoom			€
89267	20 X	8001066892679	1	434,00
89266	24 X	8001066892662	1	444,60
89268	32 X	8001066892686	1	460,50



ELEKTRONISCHER THEODOLIT DT2

Art.			€
60840	8001066608409	1	1.910,50

- Elektronischer Theodolit
- Elektronische Winkelmessung
- 2 sehr sichtbare LCD-Displays
- Absolutes Encoding-System
- Wiederaufladbare Batterien oder 4 x 1,5 V AA
- Laserlot

VORDERSEITE



RÜCKSEITE



IM KOFFER



IM LIEFERUMFANG



IM LIEFERUMFANG







IM LIEFERUMFANG



TECHNISCHE EIGENSCHAFTEN

Kleinster Wert	1" / 5"
Genauigkeit	2"
Teleskoplänge	156 mm
Objektivdurchmesser	45 mm
Vergrößerung	30 x
Sichtfeld	1° 30'
Kürzeste Zielweite	1.3 m
Tilt-Sensor	Ja
Röhrenlibelle	30" / 2 mm
Dosenlibelle	8' / 2 mm
Laser-Lot	Ja
Batterien	wiederaufladbare und/oder 4 x 1,5 V AA
Arbeitstemperatur	-20 °C / +50 °C
Gewicht	5,7 Kg



TELESKOP-MASSSTAB 4 - 5 m ALUMINIUM

Art.						€
49204	4 m	120 cm	mm	8001066492046	1	59,50
49205	5 m	125 cm	mm	8001066492053	1	71,90

- Teilung auf den Stäben:
 - Vorderseite: mm
 - Rückseite: Geodäsie
- Hexagonaler Querschnitt, sehr robust
- Bestehend aus 4/5 teleskopischen Elementen
- Rundlibelle, versetzbar zur vertikalen Positionierung
- Im Etui



HOLZ-NIVELLIERLATTE 300 cm

Art.	L	N			€
60090	300 cm	6	8001066600908	1	109,60

- Klapp-Nivellierungslatte aus Holz - 6 Stück
- Gesamt-Länge 3 m
- Teilung:
 - Vorderseite: mm
 - Rückseite: Geodäsie

VERMESSUNGSNÄGEL

Art.	L	Ø			€
00250	55 mm	9 mm	800166002504	1	114,80

- Nägel aus behandeltem Stahl
- Packung mit 100 Stück im Kunststoffbehälter
- Gewicht pro Nagel: 30 gr.

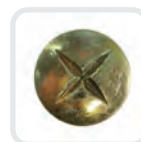



METRICA FLASH

METRICA FLASH



61109

Seite 50



61110

Seite 50



61114

Seite 51



61120

Seite 52



**61130
61155**

Seite 53



61186

Seite 54



61190

Seite 55



**61240
61260**

Seite 56



**61060
61100**

Seite 57

FUNKTIONEN

Distanzmessung	15 m	30 m	30 m + 20 m	30 m	30 m 60 m	100 m	120 m	40 m 60 m	60 m 100 m
Kontinuierliche Messung		●	●	●	●	●	●	●	●
Flächenmessung		●	●		●	●	●	●	●
Volumenmessung		●	●	●	●	●	●	●	●
Deieck/Raum		●	●	●	●	●	●	●	●
Malerfunktion						●	●	●	
Trapezfunktion					●	●	●	●	●
Pythagorasmessung							●	●	
Neigungsmessung		●	●		●	●	●	●	●
Geneigte Objekte messen			± 90°			± 90°	± 90°	± 90°	± 90°
Höhenttracking					●	●	●	●	●
Absteckfunktion					●	●	●		
Absteckfunktion					a/b	a/b	a/b		
Subtrahieren/Addieren		●	●		●	●	●	●	●
Target Camera							●		
Zielsucher mit 4-fach Zoom							●		
Kamerafunktion							●		
Timerfunktion					●	●	●		●
Neigungssensor						●	●	●	
Double Laser			●						
Bildschirmdrehung			●					●	
P2P								●	
Messrad								●	

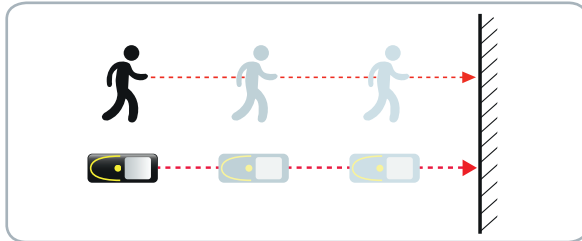

Mod. 61120, 61130, 61155, 61186, 61190, 61110, 61114, 61240, 61260, 61060, 61100
FLÄCHEN- UND VOLUMENMESSUNG
 Das Gerät kann die Fläche oder das Volumen automatisch berechnen, das Ergebnis erscheint auf dem Bildschirm.

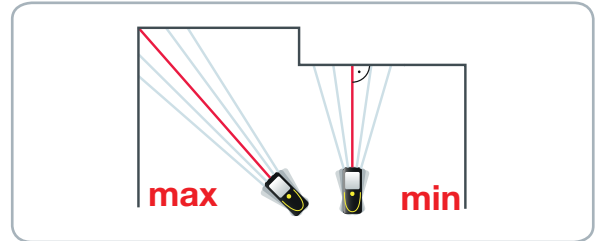

Mod. 61130, 61155, 61186, 61190, 61110, 61114, 61240, 61260, 61060, 61100
ADDIEREN UND SUBTRAHIEREN
 Das Gerät kann Additionen und Subtraktion von zwei oder mehr Entfernungen, nacheinander gemessene Flächen und Volumen durchführen.

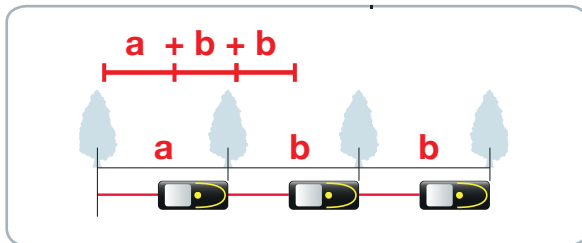

Mod. 61130, 61155, 61186, 61190
ABSTECKFUNKTION
 Sie können die Absteckfunktion (Tracking) verwenden, um Positionen in vorgegebenen Abständen zu finden (a und b können unterschiedlich sein).

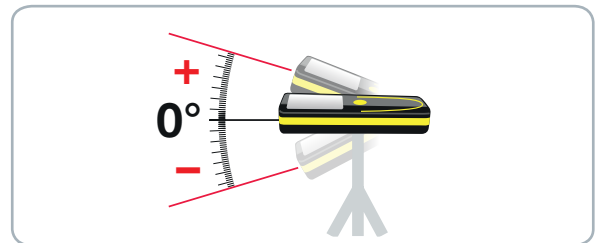

Mod. 61186, 61190, 61114, 61240, 61260, 61060, 61100
DIGITALER NEIGUNGSSENSOR
 Der Bildschirm kann den Neigungswinkel der Geräts auf den x und/oder y-Achsen anzuzeigen.

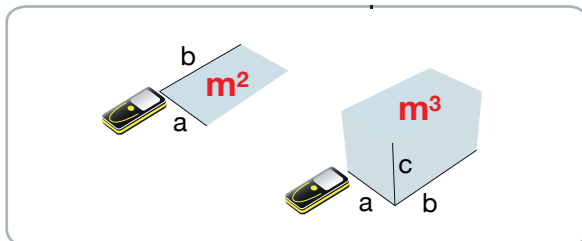

Mod. 61130, 61155, 61186, 61190, 61110, 61114, 61240, 61260, 61060, 61100
FLÄCHEN- UND VOLUMENMESSUNG
 Das Gerät kann die Fläche oder das Volumen automatisch berechnen, das Ergebnis erscheint auf dem Bildschirm.

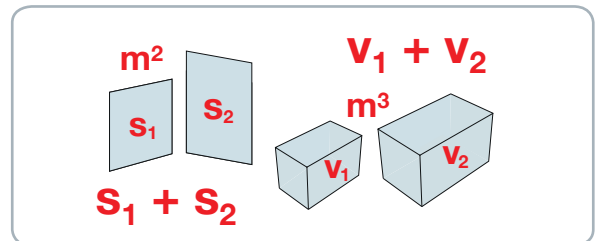

Mod. 61130, 61155, 61186, 61190, 61240, 61260, 61060, 61100
ADDIEREN UND SUBTRAHIEREN
 Das Gerät kann Additionen und Subtraktion von zwei oder mehr Entfernungen, nacheinander gemessene Flächen und Volumen durchführen.

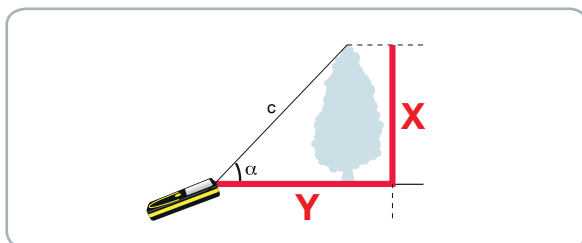

Mod. 61186, 61190, 61114, 61240, 61260, 61060, 61100
PYTHAGORASFUNKTION - 1. Modus
 Das Gerät kann die Länge von zwei Katheten berechnen, indem es die Hypotenuse und den rechten Winkel misst.

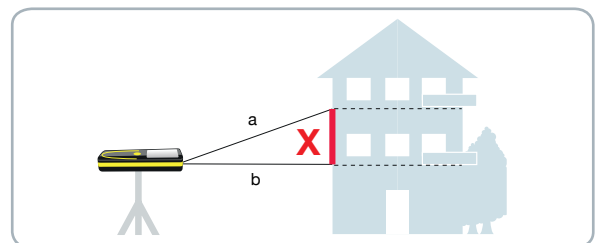

Mod. 61130, 61155, 61186, 61190, 61240, 61260
PYTHAGORASFUNKTION - 2° Modus
 Das Gerät kann eine Kathete berechnen, indem es die Hypotenuse und die Basis des rechtwinkligen Dreiecks misst.

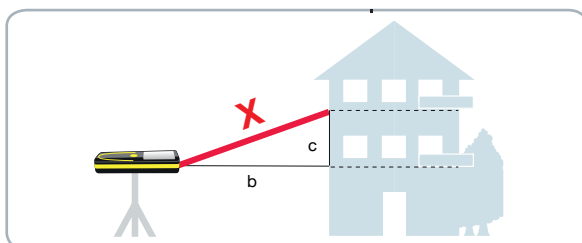

Mod. 61130, 61155, 61186, 61190, 61110, 61114, 61060, 61100
PYTHAGORASFUNKTION - 3° Modus
 Das Gerät kann die Hypotenuse berechnen, indem es die beiden Katheten des rechtwinkligen Dreiecks misst.

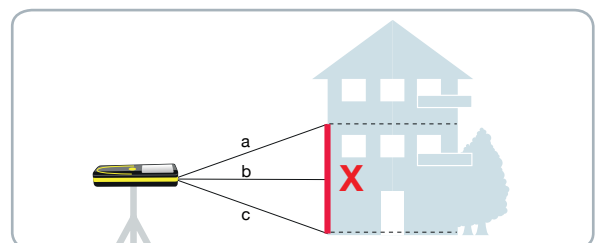

Mod. 61130, 61155, 61186, 61190, 61240, 61260, 61060, 61100
PYTHAGORASFUNKTION - 4. Modus
 Doppel Pythagoras. Das Gerät kann die dritte Seite des Dreiecks berechnen, indem es die beiden Hypotenusen und die Höhe von zwei Dreiecken misst.

FLASH

METRICA

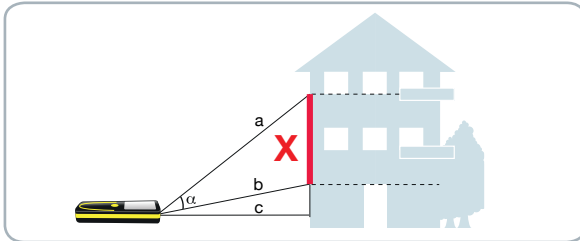

Mod. 61130, 61155, 61186, 61190, 61110, 61114, 61240, 61260, 61060, 61100

PYTHAGORASFUNKTION - 5. Modus

Das Gerät kann eine unzugänglichen Höhe berechnen, indem es die zwei Hypotenusen misst und die Kathete eines rechtwinkligen Dreiecks misst.

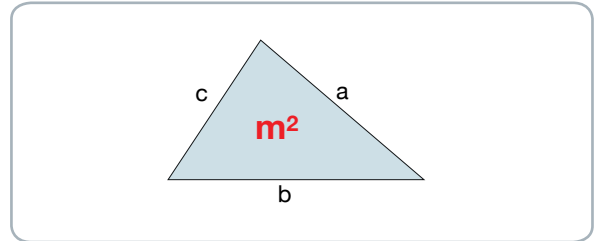

Mod. 61186, 61190, 61240, 61260

PYTHAGORASFUNKTION - 6. Modus

Das Gerät kann die Fläche eines unregelmäßigen Dreiecks berechnen, indem es die Länge von drei Seiten misst.

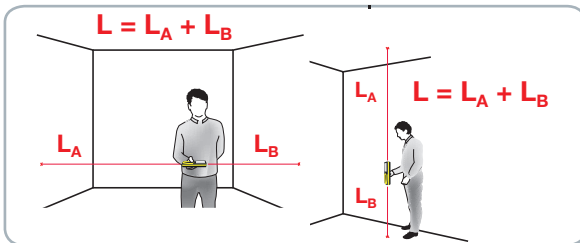

Mod. 61114

DOPPELLASERFUNKTION

Das Gerät kann die Höhe und die Breite eines Raumes ohne sich am Ende/Boden zu positionieren berechnen.

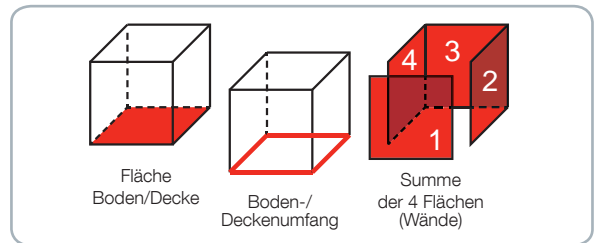

Mod. 61190

RAUMFUNKTION

Das Gerät kann die Oberfläche des Bodens, den Sockelleistenumfang, die Fläche der 4 Seitenwände und Volumen kalkulieren durch Messen der Basis, Höhe und Breite des Raumes.

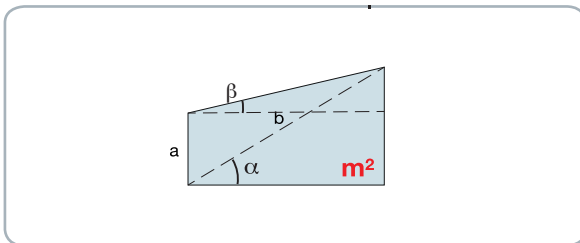

Mod. 61190, 61240, 61260

TRAPEZFUNKTION

Das Gerät kann die Trapezfläche berechnen, des Winkels α und β , indem es die Nebenbasis und die Diagonale misst.

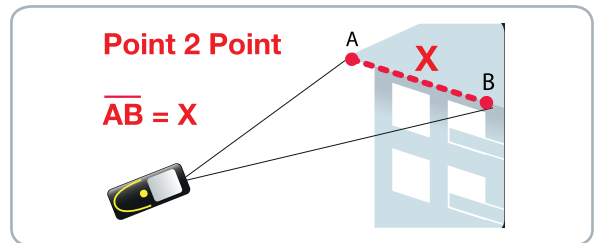

Mod. 61240, 61260

POINT-2-POINT-FUNKTION

Das Gerät kann den Abstand von 2 Punkten in einer Ebene berechnen (die Verwendung eines Stativs wird empfohlen).

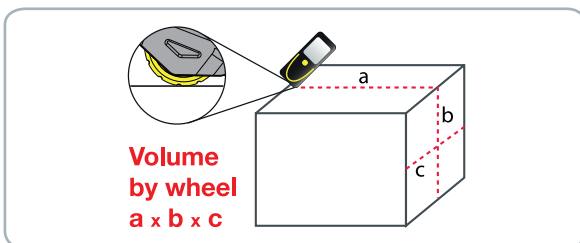

Mod. 61240, 61260

MESSFUNKTION MIT KONTAKTRAD

Das Gerät kann das Volumen eines Parallelepipeds mit Hilfe des Kontaktmessrades berechnen.

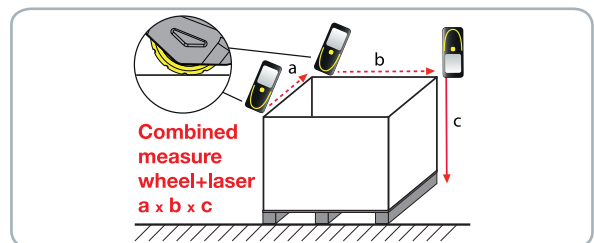

Mod. 61240, 61260

MESSFUNKTION MIT TRAD UND LASER

Das Gerät kann mit der Kombination aus Laser und Rad das Volumen eines Parallelepipeds berechnen.

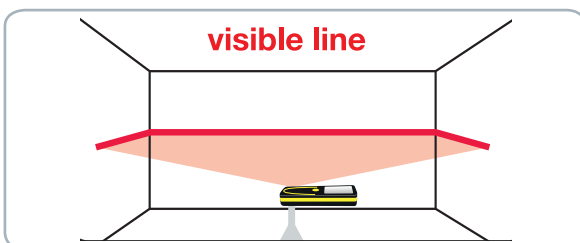

Mod. 61240, 61260

FUNKTION "VISIBLE LINE"

Das Gerät projiziert eine fixe Linie zur Objektausrichtung.

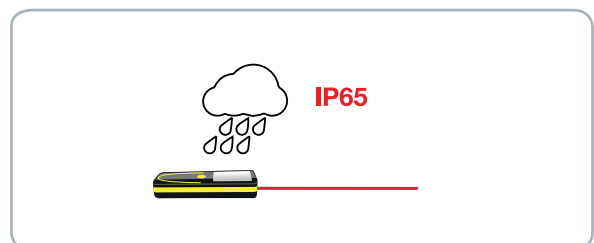

Mod. 61240, 61260

IP65-SCHUTZ

FLASH

METRICA

METRICA FLASH MINI 30

Art.	L	Barcode	Box	€
61110	0,05 ÷ 30 m	8001066611102	1	82,10



- 4-zeiliges hintergrundbeleuchtetes Display
- Bildschirm mit hoher Sichtbarkeit
- Kontinuierliche Messfunktion mit MAX und MIN
- Entfernungen, Flächen, Volumen
- 2 Pythagoras-Funktionen
- Summe, Subtraktion
- 50 Speicher
- Automatische Abschaltung
- Mit Handschlaufe
- **Lithium-Ionen-Akku**
- Im Etui

TECHNISCHE EIGENSCHAFTEN

Reichweite*	30 m (Interne)
Genauigkeit	± 3 mm
Laser-Typ	620-690 nm <1mW
Laserstärke	Klasse II
Schutzart	IP 54
Arbeitstemperatur	0° C / 40° C
Batterien	LI-ION
Abmessungen (cm)	7,5 x 1,5 x 3,4
Gewicht (ohne Batterien)	36 g
Ladekabel	Ja

* abhängig von der Umgebungshelligkeit

METRICA FLASH GO 15

Art.	L	Barcode	Box	€
61109	0,05 ÷ 15 m	8001066611096	1	51,10



- Sofortige Messung
- Anzeige auf 1 Zeile
- 3 Maßeinheiten mm/inch/ft
- Automatische Abschaltung
- Mit Handschlaufe
- Wiederaufladbarer LI-ION-Akku mit beiliegendem Kabel

TECHNISCHE EIGENSCHAFTEN

Reichweite*	15 m (Innen)
Genauigkeit	± 3 mm
Laser-Typ	620-690 nm <1mW
Laserstärke	Klasse II
Schutzart	IP 54
Arbeitstemperatur	0° C / 40° C
Batterien	LI-ION
Abmessungen (cm)	7,5 x 1,5 x 3,4
Gewicht (ohne Batterien)	36 g
Ladekabel	Ja

* abhängig von der Umgebungshelligkeit

METRICA FLASH DOUBLE LASER 50 INCLIGRAD

Art.	L			€
61114	0,05 ÷ 50 m	8001066611140	1	137,60



- Direkte Anzeige der Messung von der Decke bis zum Boden
- 2 Laser: einer an der Vorderseite + einer an der Hinterseite
- Sofortige Messung der Summe der 2 Laser
- Neigungsensor
- Autom. Bildschirmdrehung
- Möglichkeit der Messung mit nur einem Laser (vorne oder hinten)
- Hintergrundbeleuchtetes Display auf 4 Zeilen
- Hochauflösender Bildschirm
- Kontinuierliche Messfunktion mit MAX und MIN
- Entfernungen, Oberflächen, Volumen
- 2 Pythagoras-Funktionen (indirekte Messungen)
- Summe, Subtraktion
- 50 Speicher
- Automatische Abschaltung
- Mit Handschlaufe
- Wiederaufladbarer LI-ION-Akku
- Im Etui

TECHNISCHE EIGENSCHAFTEN

Reichweite *	50 m (Innen)
Reichweite Vorderseite *	30 m
Reichweite Hinterseite *	20 m
Genauigkeit (je Laser)	± 3 mm
Laser-Typ	620-690 nm <1mW
Laserstärke	Klasse II
Schutzart	IP 54
Arbeitstemperatur	0° C / 40° C
Batterien	LI-ION
Abmessungen (cm)	8,5 x 3,8 x 1,9
Gewicht (ohne Batterien)	50 g
Ladekabel	Ja

* abhängig von der Umgebungshelligkeit



Art. 89296: 1 Stck - EXPO DOUBLE- 6 Stck - Art. 61114

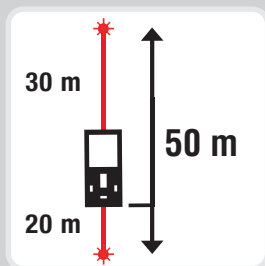

LADEKABEL
IM
LIEFERUMFANG

METRICA ONE

Art.	L	Barcode	Unit	€
61120	0,15 ÷ 30 m	8001066611201	1	67,20

- Hintergrundbeleuchtung mit Anzeige auf einer Zeile
- Bildschirm mit hoher Sichtbarkeit
- Kontinuierliche Messfunktion
- Entfernungen, Flächen, Volumen
- 1 Libelle
- Automatische Abschaltung
- Sound-Funktion
- Mit Handschlaufe
- Mit Etui



TECHNISCHE EIGENSCHAFTEN

Reichweite *	30 m
Genauigkeit	± 2 mm
Batterielebensdauer	8.000 Einzelmessungen
Laser-Typ	635 nm <1mW
Laserstärke	Klasse II
Schutzart	IP 54
Arbeitstemperatur	0° C / 40° C
Batterien	1.5 V X 2 AAA
Abmessungen (mm)	105 x 46 x 26
Gewicht (ohne Batterien)	80 g

* abhängig von der Umgebungshelligkeit

THEKENAUFSTELLER FÜR METRICA FLASH DISTANZMESSGERÄTE

Art. IMESPFLASH

Abmessungen:
42,5 x 14,5 x 31 mm
Ausgestattet mit einer Flyertasche

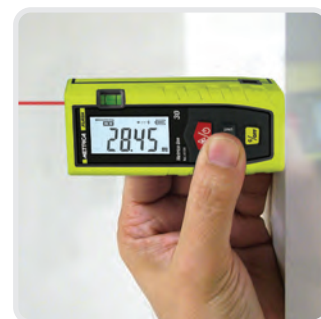

IM LIEFERUMFANG

METRICA FLASH 30 - 60 Meter

Art.	L			€
61130	0,05 ÷ 30 m	8001066611300	1	104,30
61155	0,05 ÷ 60 m	8001066611553	1	136,30



- Hintergrundbeleuchtung mit Anzeige auf 4 Zeilen
- High-Visibility/schwarzer Bildschirm
- Kontinuierliche Messfunktion, mit Max / Min-Werte immer angezeigt
- 4 Pythagoras-Funktionen
- Absteckfunktion (Tracking)
- Entfernungen, Flächen, Volumen
- Addition und Subtraktion von Distanzen, Flächen und Volumen
- Endteil für Diagonalmessungen
- 2 Libellen
- Timer-Messung, automatische Abschaltung
- Messverzögerung einstellbarer
- Sound-Funktion
- 99 Speicherplätze für Messergebnisse
- Stativgewinde 1/4"
- Mit Handschlaufe und Etui

TECHNISCHE EIGENSCHAFTEN

Reichweite Art. 61130*	30 m
Reichweite Art. 61155*	60 m
Genauigkeit	± 2 mm
Batterielebensdauer	8.000 Einzelmessungen
Laser-Typ	635 nm <1mW
Laserstärke	Klasse II
Schutzart	IP 54
Arbeitstemperatur	0° C / 40° C
Batterien	1.5 V X 2 AAA
Abmessungen (mm)	118 x 54 x 28
Gewicht (ohne Batterien)	110 g
Stativgewinde	1/4"

* abhängig von der Umgebungshelligkeit

ENDTEIL FÜR
DIAGONALMESSUNGEN



1/4"-GEWINDE FÜR STATIVE
AUF DER RÜCKSEITE



1/4"



IM LIEFERUMFANG

METRICA FLASH C100 TARGET CAMERA

Art.	L			€
61186	0,05 ÷ 100 m	8001066611867	1	359,90



- **Target Camera, Kamera-Sucher um genau zu sehen, wo Sie messen**
- **Doppelter Neigungssensor** (horizontal und vertikal)
- **Elektronische Libelle**
- Kontinuierliche Messfunktion mit max / min-Wert immer angezeigt
- **6 Pythagorasfunktionen**
- Geführte Verfolgung (Tracking)
- Entfernungen, Flächen, Volumen
- Addition und Subtraktion von Distanzen, Flächen und Volumen
- Endteil für Diagonalmessungen
- Timer-Messung, automatische Abschaltung
- Messverzögerung einstellbar
- Sound-Funktion
- 100 Speicherplätze für Messergebnisse
- **PC-Anschluss- und Ladekabel**
- **Wiederaufladbare Batterien**
- Stativgewinde 1/4"
- Mit Handschleife und Etui

TECHNISCHE EIGENSCHAFTEN

Reichweite *	100 m
Genauigkeit	± 2 mm
Neigungssensor	± 90°
Batterielebensdauer	30.000 Einzelmessungen
Laser-Typ	635 nm <1mW
Laserstärke	Klasse II
Schutzart	IP 54
Arbeitstemperatur	0° C / 40° C
Batterien	NiMH 3X1.2V 800mAh
Abmessungen (mm)	130 x 56 x 29
Gewicht (ohne Batterien)	130 g
Stativgewinde	1/4"

* abhängig von der Umgebungshelligkeit

TARGET CAMERA

- Die Kamera zeigt den zu messen den Punkt



ENDTEIL FÜR DIAGONALMESSUNGEN



DOPPELTER NEIGUNGSSENSOR

1/4"-GEWINDE FÜR STATIVE AUF DER RÜCKSEITE



PC-ANSCHLUSS
UND LADEKABEL

METRICA FLASH 120 ZOOM

Art.	L	Barcode	Box	€
61190	0,15 ÷ 120 m	8001066611904	1	414,10



- **4-fach Zoom-Kamera mit Sucher**
- **Foto** des gemessenen Punktes mit **Messspeicher**
- **Video- und Sprachaufnahme mit Memo**
- Digitaler Doppel-Neigungsmesser (horizontal und vertikal)
- Kontinuierliche Messfunktion, wobei die Max / Min-Werte immer angezeigt werden
- Pythagorasfunktionen
- Geführte Absteckfunktion
- Entfernungen, Flächen, Volumen
- Summe und Subtraktion von Entfernungen, Flächen und Volumen
- Endteil für Diagonalmessungen
- Interner Speicher: 16 GB
- PC-Anschluss / Ladekabel
- **Wiederaufladbare Batterien**
- 1/4 " Gewinde für Stativmontage
- Mit Handschlaufe und Etui

TECHNISCHE MERKMALE

Reichweite *	120 m
Genauigkeit	± 2 mm
Winkelmessung	± 90 °
Batterielebensdauer	30 000 Einzelmessungen
Lasers-Typ	635nm <1mW
Laserklasse	Klasse II
Schutzart	IP 54
Betriebstemperatur	0 ° C / 40 ° C
Batterien	3 NiMh 1.2V 800mAh
Abmessungen (mm)	145 x 60 x 29
Gewicht (ohne Batterien)	160 g
Gewinde für Stativ	1/4 "
Kabel	PC-Verbindung / Laden

* abhängig von der Umgebungshelligkeit



YouTube

4-FACH ZOOM-KAMERA

- Zeigt den gemessenen Punkt und die Entfernung

ENDTEIL FÜR DIAGONALMESSUNG



DOPPELTER NEIGUNGSMESSER



1/4" GEWINDE AUF DER RÜCKSEITE FÜR STATIVE



PC/ LADEKABEL

METRICA POINT 2 POINT

Art.	L			€
61240	0,2 ÷ 40 m	8001066612406	1	180,00
61260	0,2 ÷ 60 m	8001066612604	1	207,80



* Markenzeichen im Besitz des Eigentümers



YouTube

- **Point 2 Point-Funktion:** misst den Abstand zwischen 2 Punkten A und B, indem nacheinander auf A und B gezeigt wird.
- **Eingebautes Messrad:** Bewegen Sie das Rad, um eine sofortige Messung vorzunehmen. Unverzichtbar für die Messung von Seiten ohne Anschlag
- Berechnung von Flächen und Volumen auch bei kombinierter Verwendung von Laser und Messrad
- Kontinuierliche Messfunktion mit MAX und MIN
- **Neigungssensor**
- Projiziert eine feste Laserlinie zur Objektausrichtung
- Messen: Abstände, Flächen, Volumen, Addition, Subtraktion, Pythagoras-Funktionen
- Bluetooth-System und Metrica Plan App für nahtlose Integration mit dem PC
- 2,4"-HD-Bildschirm mit **automatischer Rotationsfunktion**
- **Schutzart IP65**
- Wiederaufladbare Batterien
- 1/4"-Gewinde für Stativanschluss

TECHNISCHE MERKMALE

Reichweite *	40 m / 60 m
Typische Genauigkeit	± 2,0 mm + (5XD*10 ⁻⁵)
Genauigkeit der Räder	± 5‰
Ablesung	1 mm
Laser-Typ	630-670 nm <1mW
Laserklasse	Klasse II
Fläche/Volumen	ja
Max/Min	ja
Pythagoras	ja
Subtraktion/Addition	ja
Speicher	50 Messungen
Wasserdicht	IP 65
Batterien	1,5V. X 3 - AAA wiederaufladbar mit USB-C
Abmessung (mm)	137 x 55 x 26
Gewicht (ohne Batterien)	132 g
Stativgewinde	1/4"

* Abhängig vom Umgebungslicht



KONTAKT-MESSRAD

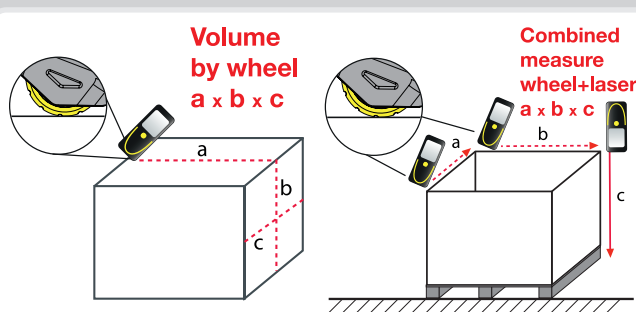

BILDSCHIRMDREHUNG



FUNKTIONEN POINT 2 POINT



FIXE LASERLINIE ZUR AUSRICHTUNG OBJEKTE



LADE-/ VERBINDUNGS-KABEL IM LIEFERUMFANG

METRICA GREEN

Art.	L	Barcode	Box	€
61060	0,05 ÷ 60 m	8001066610600	1	160,10
61100	0,05 ÷ 100 m	8001066611003	1	193,20



- **Grüner Laser** für besseres Sichtbarkeit
- **Digitaler Neigungsmesser**, elektronische Libelle
- Kontinuierliche Messfunktion, wobei die Max/Min-Werte immer angezeigt werden
- 4 Pythagoras-Funktionen (indirektes Messen)
- Abstände, Flächen, Volumen und Subtraktion
- Mess-Timer, automatische Abschaltung
- Einstellbare Messverzögerung
- Tonfunktion: Signalton
- 99 Speicher
- **Wiederaufladbare** Li-Ion 3,7 V 850 mAh Akkus
- Ladekabel
- 1/4"-Gewinde für Stativanschluss
- Mit Gurt, im Etui

TECHNISCHE MERKMALE

Reichweite Art. 61060*	60 m
Reichweite Art. 61100*	100 m
Genauigkeit	± 2 mm + (5XD*10 ⁻⁵)
Laser-Typ	500-535 nm <1mW
Ablesung	1 mm
Laser	Klasse II
Wasserdichtigkeit	IP 54
Betriebstemperatur	0° C / 40° C
Batterien	Li-Ion 3,7 V 850 mAh
Abmessung (mm)	118 x 52 x 27
Gewicht ohne Batterien	50 g
Batteriekabel	Ja
Stativgewinde	1/4"

* Abhängig vom Umgebungslicht



1/4"



1/4"-
STATIVGEWINDE
AN DER DER
RÜCKSEITE



INCLIGRAD



BATTERIE
Li-Ion 3,7 V 850 mAh



LADE-/
VERBINDUNGS-
KABEL IM
LIEFERUMFANG



DISPLAY FÜR METRICA FLASH

Art.	L x H x P		€
EXPO FLASH	30 x 45 x 16 cm	1	106,70

■ KOSTENLOSE Zusammensetzung





DISPLAY FÜR Art. 61110

Art.	L x H x P			€
89295	18 x 27 x 11 cm	8001066892952	1	492,20

- Bestückung 6 x Art. 61110 + Art. EXPO MINI
- Display kostenlos bei einer Erstbestellung von mind. 6 Stück



DISPLAY FÜR Art. 61114

Art.	L x H x P			€
89296	18 x 27 x 11 cm	8001066892969	1	825,60

- Bestückung 6 x Art. 61114 + Art. EXPO DOUBLE
- Display kostenlos bei einer Erstbestellung von mind. 6 Stück





LEICA DISTO D110

Art.	L			€
61017	0,2 ÷ 60 m	8001066610174	1	-

- Kontinuierliche Messung - eine einzelne Multifunktionstaste
- Schnelle Messungen: Bluetooth Smart mit kostenlosen App
- Ergonomisch neue Form eine abnehmbare Taschenclip
- ISO-Norm 16331-1
- Flächenfunktion
- Mit Clip
- Taschengröße
- **Reichweite bis zu 60 m**
- **Genauigkeit: ± 1,5 mm**
- **IP: 54**



* Markenzeichen im Besitz des Eigentümers



LEICA DISTO D2 NEW

Art.	L			€
61008	0,05 ÷ 100 m	8001066610082	1	-

- Ergonomisches und kompaktes Design mit Softgrip
- Ergebnisse auf drei Linien
- Hintergrundbeleuchtung für Ablesen im Dunkeln
- Kontinuierliche Messung, mit min/max
- Horizontale automatische Messung, automatische Diagonale
- Verfolgen und Speichern von Ergebnissen
- Pythagoras-Funktion mit 2 oder 3 Schritten: Bestimmung der Entfernung, wo man nicht eine direkte Messung nicht vornehmen kann
- Messung der Flächen und Volumina
- X-Range Power Technology
- **Smart Bluetooth**
- Multifunktionales Endstück
- **Reichweite: bis zu 100 m**
- **Genauigkeit: ± 1,5 mm**
- **IP: 54**



* Markenzeichen im Besitz des Eigentümers



LEICA DISTO X3-1

Art.	L			€
61029	0,05 ÷ 150 m	8001066610297	1	-

- Reichweite bis zu 150 m
- P2P-Funktion
- Bluetooth
- 360°-Neigungssensor
- IP 65 staubdicht und strahlwassergeschützt wasserfest
- Höhenmessungen auch ohne Reflexionsflächen (z. B. Höhe eines Baumes oder einer Fassade)
- Schnellmessungen: Bluetooth Smart mit kostenloser App
- Ergonomisch
- Robust und leicht zu reinigen
- ISO-Norm 16331-1



* Markenzeichen im Besitz des Eigentümers



LEICA DISTO X4-1

Art.	L			€
61014	0,05 ÷ 150 m	8001066610143	1	-

- Reichweite bis zu 150 m
- Kamera mit Sucher + x4-Zoom
- Farbdisplay
- P2P-Funktion
- Bluetooth
- 360°-Neigungssensor
- IP 65 staubdicht und strahlwassergeschützt wasserfest
- Höhenmessungen auch ohne Reflexionsflächen (z. B. Höhe eines Baumes oder einer Fassade)
- Schnellmessungen: Bluetooth Smart mit kostenloser App
- Ergonomisch
- Robust und leicht zu reinigen
- ISO-Norm 16331-1



* Markenzeichen im Besitz des Eigentümers

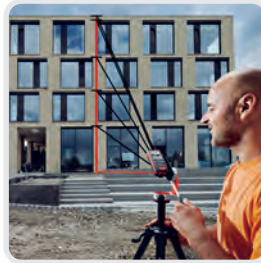

LEICA DISTO D510

Art.	L			€
61007	0,05 ÷ 200 m	8001066610075	1	-
61031	0,05 ÷ 200 m	8001066610310	1	-

- Erleichtertes Targeting mit Digital-Zielsucher (Zoom 4X), auch bei schwachem Licht
- **Neigungssensor 360°**
- Messung von Höhen **auch ohne reflektierende Oberflächen** (z.B. Höhen von Bäumen oder Fassaden)
- Schnelle Messungen: Bluetooth Smart mit kostenloser App
- Ergonomisches Design
- Robust und leicht zu reinigen
- **IP 65, staubdicht und strahlwassergeschützt**
- ISO 16331-1 Norm
- **Reichweite bis zu 200 m**
- **Genauigkeit: ± 1,0 mm**



* Markenzeichen im Besitz des Eigentümers



KIT PROPACK D510

Art. 61031

Im Lieferumfang:

- DISTO D510
- Robuster Koffer mit Einsatz
- Stativ TRI 70
- Hochpräzisions-Stativadapter FTA 360



LEICA DISTO D810 TOUCH

Art.	L			€
61015	0,05 ÷ 200 m	8001066610150	1	-
61023	0,05 ÷ 200 m	8001066610235	1	-

- Einfaches Anvisieren mit 4-fach-Zoomobjektiv und Sucher Digitalzoom auch bei reduzierter Lichtintensität
- **Kamera**
- **Touchscreen**
- **Neigungssensor 360°**
- **Messungen von Höhen auch ohne reflektierende Oberflächen (z.B. Höhe eines Baumes oder einer Wand)**
- **Schnelle Messungen: Bluetooth Smart mit kostenlosen App**
- Ergonomisch
- Sehr robust und leicht zu reinigen
- **Li-Ionen-Batterien**
- ISO 16331-1 Norm
- **Reichweite bis zu 200 m**
- **Genauigkeit: ± 1,0 mm**
- **IP: 54**



* marchio di proprietà del titolare



KIT PROPACK D810 TOUCH

Art. 61023

Im Lieferumfang:

- DISTO D810 Touch
- Stabiler Koffer mit Einsatz
- TRI 70 Stativ
- Hochpräzisions-Stativadapter FTA 360



LEICA DISTO S910

Art.	L			€
61010	0,05 ÷ 300 m	8001066610105	1	-
61012	0,05 ÷ 300 m	8001066610129	1	-

- Entfernungsmessung zwischen zwei Punkten
- Einfaches Targeting mit Sucher und 4-fach Digitalzoom auch mit reduzierter Helligkeit
- Kamera
- Touchscreen
- Neigungssensor 360°
- Messungen von Höhen auch ohne reflektierende Oberflächen (z.B. Höhe eines Baumes oder einer Wand)
- Schnelle Messungen: Bluetooth Smart mit kostenlosen App
- Ergonomisch
- Sehr robust und leicht zu reinigen
- Li-Ionen-Batterien
- ISO 16331-1 Norm
- Reichweite: bis zu 300 m
- Genauigkeit: ± 1,0 mm
- IP: 54
- P2P technology
- Capture data im CAD-Format
- X-Range Power Tech



* Markenzeichen im Besitz des Eigentümers



KIT PROPACK S910

Art. 61012

Im Lieferumfang:

- Gerät S910
- Stativ TR170
- Zieltafel GZM3
- Transporttasche
- Neue FTA360-S



STATIV LEICA TRI100

Art.	L			€
60571	70 ÷ 172 cm	8001066605712	1	-

- Stativ Foto/Video (Höhe 1,72 m), **Top Qualität** und mit **einfacher Feinjustierung**
- Kopf mit Kurbelerhebung, zentrales Bein mit Kupplungsblockierung
- GummifüÙe höhenverstellbar und anpassungsfähig an jede Oberfläche
- Mit Schwenkkopf (Gewinde 1/4") und Neigetechnik bei 90° (Pythagoras)
- Tragetasche mit Außentasche
- Ideal für alle LEICA DISTO (nicht für Leica DISTO D1/D110/D2 NEW)
- **Gewicht: 2,4 Kg**



LEICA DIGICAT DD120

Art.			€
61930	8001066619306	1	-

- **Leitungsortungsgerät**
- Die Kabelortungsgeräte der Leica DD100 Serie haben **fortschrittliche automatische Steuerungen**, wodurch die DD100-Serie einfach zu bedienen ist, nur minimale Erfahrung verlangen. Vermeiden von Kabeln und erdverlegten Rohren ist eine der Hauptsorgen auf Baustellen.
- Daher kann das Erkennen der Lage von unterirdischen Kabeln und Rohren vor den Grabungsarbeiten dazu beitragen, Verletzungen des Bedieners, Sachschäden und Folgekosten zu vermeiden.. Verwenden Sie die Kabelortungsgeräte DD120 in Kombination mit einem Signalsender DA220 oder einer Reihe von Zubehör, um eine verbesserte Genauigkeit und einen größeren Anwendungsbereich zu erreichen.
- **Mit der Funktion "Automatic Pinpointing"** ist keine manuelle Einstellung der Empfindlichkeit Ihres Digicat Kabelortungsgerätes notwendig und stellt somit sicher, dass die optimale Empfindlichkeit bei Vermessungen von unterirdischen Leitungen verwendet wird Verringert der Wahrscheinlichkeit von menschlichen Fehlern und ermöglicht eine einfachere und effiziente Verlegung von Kabeln und Rohren. Spart letztendlich Zeit und Geld.

TECHNISCHE EIGENSCHAFTEN

Leistung	50Hz oder 60Hz je nach Modell
Frequenzbereich	von 15kHz a 60kHz
Auto	Power, Radio, 33kHz
Sender Modus	32.768 (33) kHz / 8.192 (8) kHz
Bereich der Linientiefe	0.3m bis 3m / 1ft bis 10 ft
Tiefengenauigkeit *	10%
Schutzart	IP 54
Betriebstemperatur	da -20° C a +50° C
Batterielebensdauer**	15 Stunden
Abmessungen (mm)	760 x 250 x 85
Gewicht (mit Batterien)	2,7 Kg

* Tiefe eines unverzerrten Signals

** Dauereinsatz bei 20°C/68°F



**WÄRMEBILDKAMERAS
SERIE FLIR EX WIFI**

Art.			€
60435	8001066604357	1	-
60436	8001066604364	1	-
60438	8001066604388	1	-

- **Wärmebildkameras** FLIR EX Wifi Serie
- MSX-Bildverbesserungsfunktion
- Drahtlose Verbindung zu Smartphones und anderen Geräten.
- 45° x 34° Gesichtsfeld
- PIP (E6 und E8)
- Leicht (575 gr) und robust
- **Sturzfestigkeitsschutz: 2 m**
- **60435 - E5-XT WIFI**
 - Infrarotauflösung 19.200 pixels (160 x 120)
 - Thermische Empfindlichkeit <100 mk (<0,10 ° C)
 - Temperaturbereich von - 20°C bis + 400°C
- **60436 - E6-XT WIFI**
 - Infrarotauflösung 43.200 pixels (240 x 180)
 - Thermische Empfindlichkeit <60 mK (<0,06 ° C)
 - Temperaturbereich von - 20°C bis + 550°C
- **60438 - E8-XT WIFI**
 - Infrarotauflösung 76.800 pixels (320 x 240)
 - Thermische Empfindlichkeit < 50 mK (< 0,05 °C)
 - Temperaturbereich von - 20°C bis + 550°C
- Wiederaufladbare Lithium-Batterie 3.7v; durchschnittliche Betriebszeit von 4 Stunden; Ladezeit 2 Stunden (mit Ladegerät) oder 2,5 Stunden bei 90% im Gerät.
- **Bilder über USB herunterladen**
- **WiFi-Verbindung** zu Tablets, Smartphones und anderen Geräten



* Markenzeichen im Besitz der Eigentümer

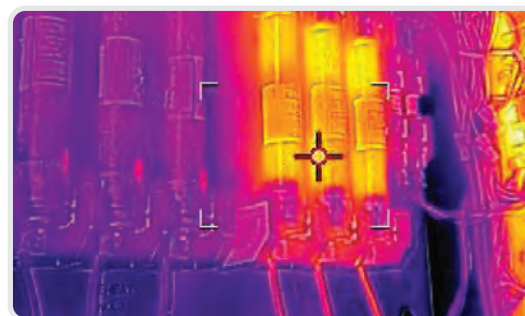



FLIR TG267

Art.	Barcode	Box	€
60424	8001066604241	1	-

- Messbereich -25° C bis 380° C
- MSX-Funktion
- 19.200-Pixel-Kamera
- Bluetooth
- Speicher: 50.000 Bilder
- Wiederaufladbarer Lithium-Ionen-Akku
- Sturzfest aus 2 m
- Integrierte LED-Taschenlampe

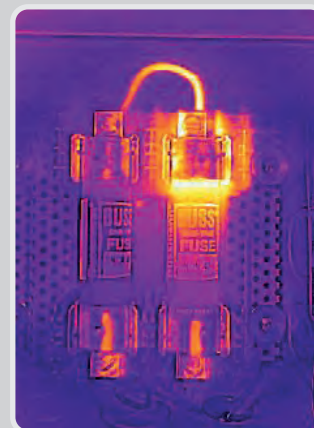

INFRARED GUIDED MEASUREMENT



* Markenzeichen im Besitz des Eigentümers





**WÄRMEBILD-IR PYROMETER
FLIR TG165-X**

Art.	Barcode	Box	€
60394	8001066603947	1	-

- Infrarot-Bild-Thermometer
- MSX-Funktion
- Messbereich von -25 bis + 300 °C
- 2,4" LCD-Display mit 3 Farbskalen
- Bildschirmauflösung 320x240 Pixel
- 4 GB Speicher (50.000 Bilder)
- Sturzschutz: 2 m
- 1/4"-Stativgewinde



* Markenzeichen im Besitz des Eigentümers



**SPANNUNGSPRÜFER
FLIR VP42**

Art.	Barcode	Box	€
70099	8001066700998	1	-

- Ohne Kontakt: Vibration und LED
- Power-LED-Lampe 60 Lumen
- Sturzfestigkeitstest: 3 m
- Spannungen bis 1000 V

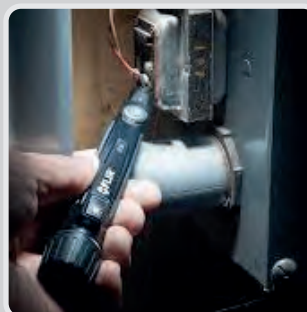



WÄRMEBILDKAMERAS FLIR C3-X - C5

Art.			€
60393	8001066603930	1	-
60395	8001066603954	1	-



Art. 60393

- Intuitiver 3,5"-Touchscreen
- Auflösung 128 x 96 Pixel (12.288 Pixel)
- Messbereich -20° C bis +300 °C
- MSX-Funktion: Realbild und Infrarot kombiniert
- Inklusive Could Flir Ignite
- **Wi-Fi**
- Speicher 5.000 Bilder



Art. 60395

- Intuitiver 3,5"-Touchscreen
- Auflösung 160 x 120 Pixel (19.200 Pixel)
- Messbereich von -20° C bis +400 °C
- MSX-Funktion: Realbild und Infrarot kombiniert
- Inklusive Could Flir Ignite
- **Wi-Fi**
- Speicher 5.000 Bilder



* Markenzeichen
im Besitz des
Eigentümers



YouTube





**WÄRMEBILDKAMERAS
ONE Pro - ONE Pro LT**



Art.				€
60399	Pro	8001066603992	1	-
60400	Pro	8001066604005	1	-
60401	Pro	8001066604012	1	-
60396	Pro LT	8001066603961	1	-
60397	Pro LT	8001066603978	1	-
60398	Pro LT	8001066603985	1	-

- FLIR ONE PRO wird mit dem Mobiltelefon verbunden (**60397** und **60399** - IOS, **60398** und **60400** - Micro USB, **60396** und **60401** - USB-C), ermöglicht es Ihnen, schneller Probleme zu erkennen, die mit bloßem Auge nicht sichtbar sind
- Messbereich: ONE Pro von -20 a +400°C - ONE Pro LT da -20 a +120°C
- Thermische Auflösung: ONE Pro 19.200 pixels 160 x 120 - ONE Pro LT 4.800 pixels 80 x 60
- Digitale Kameraauflösung 1440 x 1080
- Dateiformate: Foto: JPEG, Video: MPEG-4
- **Sturzfestigkeitsschutz : 1,8 m**



* Markenzeichen im Besitz der Eigentümer





MULTIMETER FLIR DM166

Art.	Barcode	Box	€
70803	8001066708031	1	-

- **Wärmebild mit IGM** mit 19200 Pixel
- 18 Messfunktionen wie VFD-Modus, True RMS, LoZ Spannungsprüfer
- Campo di misura da -10 a +150 °C
- Voltaggio AC/DC: 1000 V
- **Laser-Pointer**
- Thermoelement-Messfühlereingang + Messspitze
- Integriertes LED-Arbeitslicht
- Bluetooth
- **Sturzfestigkeitstest: 3 m**



Laser-Pointer

* Markenzeichen im Besitz des Eigentümers



MULTIMETER FLIR DM285

Art.	Barcode	Box	€
70804	8001066708048	1	-

- Wärmebild mit IGM mit 4800 Pixel
- 18 Messfunktionen wie VFD-Modus, True RMS, LoZ Spannungsprüfer
- Campo di misura da -10 a +150 °C
- Voltaggio AC/DC: 600 V
- **Laser-Pointer**
- Thermoelement-Messfühlereingang + Messspitze
- Integriertes LED-Arbeitslicht
- **Sturzfestigkeitstest: 3 m**





**STROMZANGE
FLIR CM275**

Art.			€
70801	8001066708017	1	-

- Lepton-Thermosensor mit 19200 Pixel
- Messbereich von -10 bis +150 ° C
- Spannungs- und Strommessung (RMS)
- Lösen Sie Probleme schnell, einschließlich True RMS, LoZ, VFD-Modus
- Bluetooth
- TFT-Farbgrafikdisplay auf 2,4" erhöht
- **Sturzfestigkeitsschutz: 2 m**



**STROMZANGE
FLIR CM174**

Art.			€
70800	8001066708000	1	-



- Wärmesensor Lepton
- 4800 Pixel-Wärmebildkamera mit IGM-Technologie
- Spannung- und Strommessungen (TRMS)
- Löst komplexe Probleme rasch mit den Funktionen LoZ, VFD-Modus, Anlaufstrom und Intelligente Diode mit Deaktivierungsfunktion

* Markenzeichen im Besitz des Eigentümers





HYGROMETER FLIR MR176



Art.			€
60408	8001066604081	1	-

- Infrarot-**Bildhygrometer** MR176
- Messen mit und ohne Spitzen
- Messbereich:
 - Relative Luftfeuchtigkeit von 0 bis 100%
 - Lufttemperatur von 0 bis 50 °C ± 0,6 °C
 - Taupunkt von -30 bis 50 °C
 - Dampfdruck von 0,0 bis 12,0 kPa
- 2,3" TFT **Farbgrafikdisplay**
(320 x 240 Pixel) QVGA 4800 Pixel

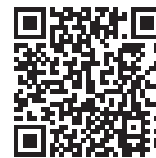

YouTube





**FEUCHTEMESSGERÄT
FLIR MR160**

Art.	Barcode	Box	€
60405	8001066604050	1	-



- Wärmebild mit IGM-Technologie
- Kontaktloser Feuchtigkeitssensor
- Mit externen Messfühlern
- Messbereich 0 - 100 % HFÄ (± 5%)
- Laser-Pointer

* Markenzeichen im Besitz des Eigentümers

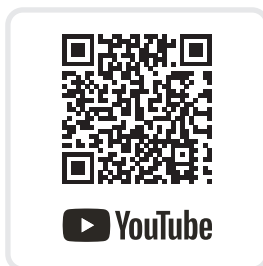

FLIR
01



**FEUCHTIGKEITSMESSGERÄT
FLIR MR55**

Art.	Barcode	Box	€
60423	8001066604234	1	-

- Messung von relativer Feuchte und Temperatur
- Hintergrundbeleuchtetes Display
- Data-Hold-Funktion fixiert den angezeigten Messwert
- Erkennung von 11 Materialgruppen, einschließlich Holz, Gipskarton und Beton
- Über Bluetooth® können die Messungen von einem mobilen Gerät aus betrachtet werden.
- Fallfestigkeit 2 m



* Markenzeichen im Besitz des Eigentümers



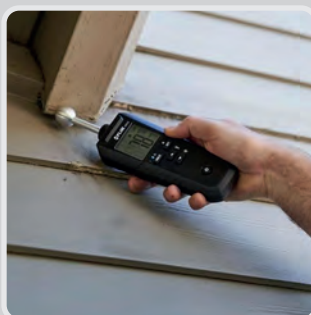

FEUCHTEMESSGERÄT FLIR MR59

Art.	Barcode	Box Icon	€
60425	8001066604258	1	-

- Kugelsensor (ohne Spitzen) für zerstörungsfreie Messungen
- Schnelle Messungen auf allen Arten von Oberflächen
- Bis zu 10 cm Messtiefe
- Messungen in Ecken und schlecht beleuchteten Bereichen dank des Arbeitslichts möglich
- HD-Display für einfaches Ablesen und Übersichtlichkeit
- Bluetooth-Verbindung & kompatibel mit der Anwendung FLIR Tools® Mobile



FEUCHTEMESSSTIFT FLIR MR40

Art.	Barcode	Box Icon	€
70110	8001066701100	1	-



- 2-Punkt-Feuchtigkeitsmesser für Holz und andere Baumaterialien
- **Akustische Anzeige** der gemessenen Reichweite
- (5-12%, 13-60%, mehr als 60%)
- LCD-Bildschirm
- LED Lampenleistung 40 Lumen
- **Sturzfestigkeitsschutz: 3 m**



GUMMI-HÄRTEPRÜFER SHORE A

Art.	SHORE A			€
60216	0 ÷ 100	8001066602162	1	526,60

- Gummi-Härteprüfer
- Direkte-Ziffernblatt-Ablesung
- Shore A 0-100
- Mit Sockel
- Im Etui

10

SKLEROMETER FÜR BETON

Art.			€
60210	8001066602100	1	517,30

- Härtewerte in kg/cm²
- Versehen mit Probe
- Im harten Etui

MADE IN ITALY

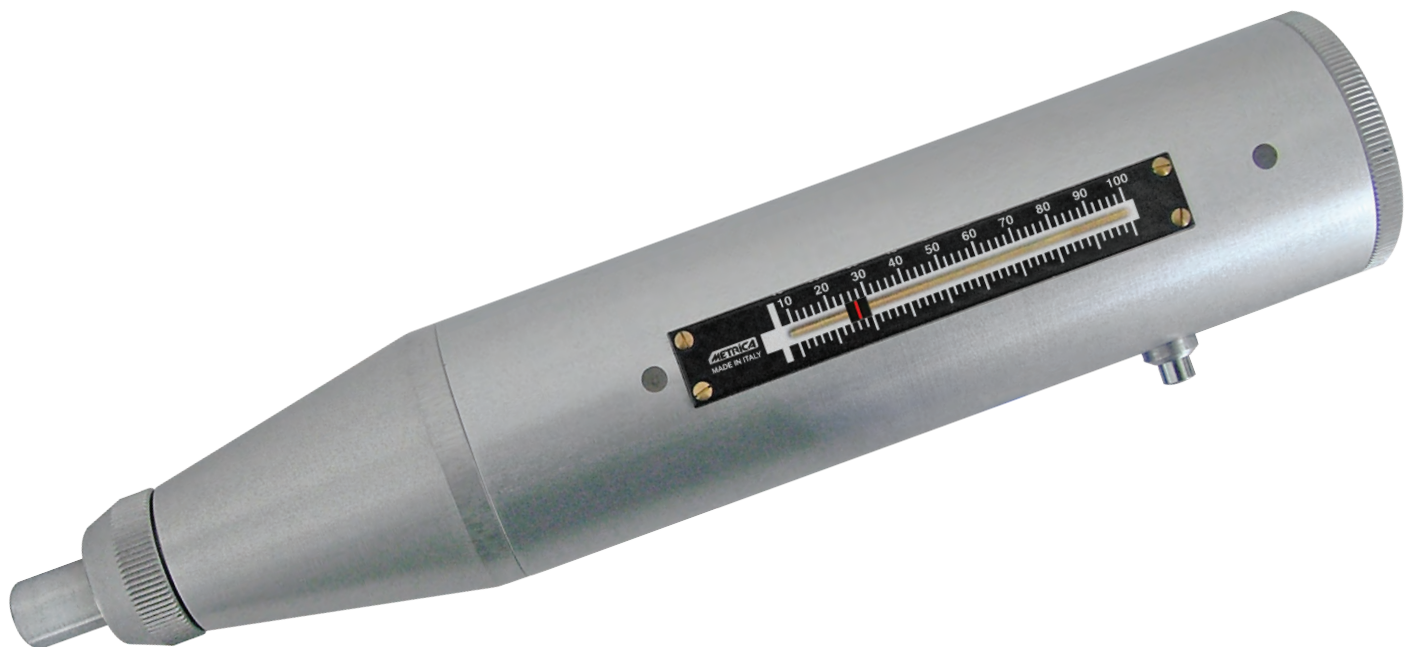
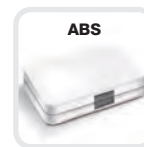
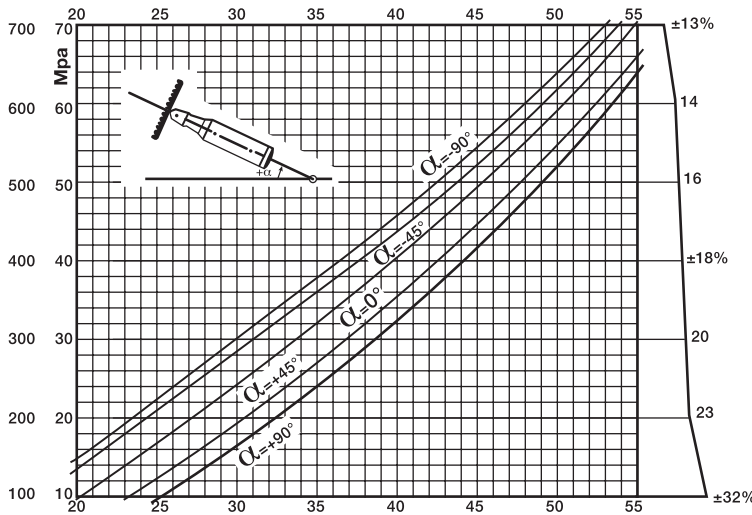



ELEKTRONISCHE
WASSERWAAGE



ELEKTRISCHE
KABEL



EISEN



HOLZ



METALLE



PROFESSIONELLER DETEKTOR

Art.	Barcode	Box	€
61530	8001066615308	1	130,00

- **Detektor** für Metalle, Holz und elektrische Kabel
- Anzeige der Erkennungstiefe:
 - Eisen 100 mm
 - Holz 20 mm
 - Kabel unter Spannung 50 mm
- Elektronische Libelle mit Neigungsmesser

METALLDETEKTOR

Art.	Barcode	Box	€
60282	8001066602827	1	102,80

- Betriebsarten: **All METALL, Münzen, kleine Eisenwaren**
- Indikator des Ziels: Analog und Audio - Buchse für Kopfhörer (nicht mitgeliefert)
- Empfindlichkeit: maximale Tiefe: 16 cm in ALL METALL-Modus
- **Durchmesser der Suchplatte 170 mm**, wasserdicht
- Energiespeisung: 2 9V-Batterien
- Teleskopgriff für den einfachen Transport





INFRAROT-THERMOMETER

Art.	T °			€
60290	-50 °C / 850 °C	8001066602902	1	73,70

- Messbereich: -50 °C / 850 °C
- Mit Doppellaser
- Emissionsgrad einstellbar
- Sichtfeld D/S = 12:1 (D=Entfernung, S=Ziel)
- Für Industrie-Anwendungen
- Genauigkeit: 0,1°C
- Relative Luftfeuchtigkeit: 10 - 95% RH
- Batterie: 2 x 1,5V



10



THERMO-ANEMOMETER

Art.	T ° max			€
60291	60°	8001066602919	1	162,80

- Temperatur- und Luftgeschwindigkeitsmessung
- Luftgeschwindigkeit : m / s, ft / min, km / h, Knoten und MPH (4 Knoten)
- Messung der Temperatur in ° C oder ° F
- LOCK-Funktion des gemessenen Wertes und des maximalen Wertes (**HOLD**)
- Batterieanzeige
- Auto-off (autom. Abschaltung)
- Komplett mit 9-V-Batterie und Etui





☉ = U/min.

DIGITALER KONTAKT-DREHZAHLMESSER

Art.					€
70023	x / y	0 ÷ 30.000	8001066700233	1	447,20

- Ausführung mit Kontaktspitzen
- 5 stellige Digital-Ablesung
- Messbereich: von 0,2 bis 30.000 U/Min
- Automatische Auswahl der Dezimal-Punkte
- Veranlagung für optische Sonde
- Genauigkeit:
 - ± 0,1 U/Min bis 1.000 U/Min
 - ± 0,005% ± 1 digit von 1.000 bis 30.000 U/Min
- Stromversorgung: 4 x 1,5 V Batterien (Betriebsdauer 20 Stunden)
- Geliefert mit 2 konischen Spitzen + 1 ausgestellte Spitze und Messrad für Linear-Geschwindigkeitsmessungen
- Im stoßfesten Koffer



☉ = U/min.

OPTISCHER DIGITAL-DREHZAHLMESSER

Art.					€
70029	x / y	0 ÷ 100.000	8001066700295	1	480,30

- Optische Ausführung
- 5 stellige Digital-Ablesung
- Sofortige Erfassung der Eck-Geschwindigkeit
- Messbereich: von 2 bis 100.000 U/Min
- Automatische Auswahl der Dezimal-Punkte
- Genauigkeit:
 - ± 0,1 U/Min bis 1.000 U/Min
 - ± 0,005% ± 1 Digit von 1.000 bis 100.000 U/Min
- Im stoßfesten Koffer, mit 5 reflektierenden Aufklebern geliefert



Bild A



Bild B



FEUCHTIGKEITSMESSGERÄT

Art.			€
60274	8001066602742	1	321,50

- Zum Messen auf Holz und Beton
- Doppelte Messungsmöglichkeiten
 - Oberflächen-Messungen (Kontakt) - Bild A
 - Tiefen-Messungen mit Sonde (enthalten) - Bild B
- Im Koffer





DIGITALES ULTRASCHALL-DICKENMESSGERÄT

Art.	A mm	mm	Barcode	Box	€
60286	1,5 ÷ 200	0,1	8001066602865	1	591,40

- Dickenmessung von Metall, Glas und Kunststoff
- Flache oder runde Oberflächen
- Versehen mit separater Sonde und Verlängerungskabel
- Auflösung: 0,1 mm
- Messbereich: 1,5 ÷ 200 m
- Ablesung: mm/inch
- Im Koffer



ELEKTRONISCHES VERKLEIDUNGS-MESSGERÄT FE - NFE

Art.	Barcode	Box	€
60271	8001066602711	1	686,70

- Sofortige Messung der Dicke von Farben oder Beschichtungen auf:
 - Eisen-Metalloberflächen (FE)
 - Nichteisen-Metalloberflächen (NFE)
- Versehen mit Messsonde und Kabel
- Messbereich: 0 ÷ 1250 μ
- Auflösung: 0,1 μ bis 100 μ 1μ über 100 μ
- Genauigkeit: ±1 - 3% o 2,5 μ su 0,1 mil (der höchste Wert)
- Kalibrierung schnell und einfach mit den 4 Referenzproben (50-100-200-500 μ)

Unverkäuflich in Deutschland, Frankreich, UK und USA



MULTIFUNKTIONSSCHALLMESSER

Art.	Barcode	Box	€
60294	8001066602940	1	162,80

- Messung: Lp - Leq - Ln
- Auflösung: 0,1 db
- Genauigkeit: ± 1 db
- Im Koffer

Unverkäuflich in Deutschland, Frankreich, UK und USA

Lp: 30 ~ 130 db (A); 35 ~ 130 db (B); 40 ~ 130 db (C)

Leq: 30 ~ 130 db (10s, 1min, 5min, 10min, 15min, 30min, 1h, 8h, 24h)

Ln: 0 - 100%

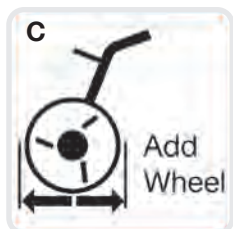
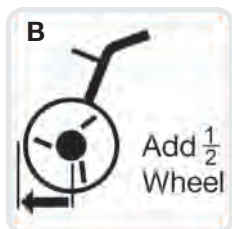
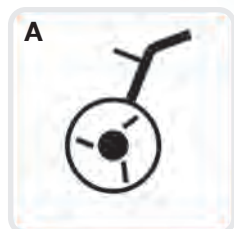

DIGITALES MESSRAD

Art.	L	mm	Barcode	Box	€
60459	10 km	1 cm	8001066604593	1	218,30

- LCD-Bildschirm (Flüssigkristall) im oberen Teil für einfaches Ablesen
- 6-stelliger Zähler
- Messbereich 10 km, Ablesung m/cm
- Ablesung 1 cm
- HOLD-Speicherfunktion
- Rad-Ø 29 cm
- Automatische Abschaltung nach 3 Minuten
- 3 Messmodi: A - B - C - C
- Teleskopgriff
- Tragetasche
- 8 Speicher
- Oberflächenberechnung
- m/inch/Füße/Meile/Yard/m/km
- Batterien 2 x AA
- Gewicht 1,5 kg
- Batteriedauer 5 Stunden
- Einstellung des Monitorkontrasts

DIGITALES MESSRAD JUNIOR

Art.	L	mm	Barcode	Box	€
60458	999,9 m	10 cm	8001066604586	1	75,10

- LCD-Bildschirm (Flüssigkristall) im oberen Teil für einfaches Ablesen
- 4-stelliger Zähler
- Messbereich 999,9 m, Ablesung m/10 cm
- Ablesung 10 cm
- HOLD-Speicherfunktion
- Rad-Ø 30 cm
- Automatische Abschaltung
- 3 Messmodi: A - B
- Klappbarer Griff
- Tragetasche
- Fläche, Volumenberechnung
- m/Feet/yard
- Batterien 4 x AAA
- Gewicht 2 kg

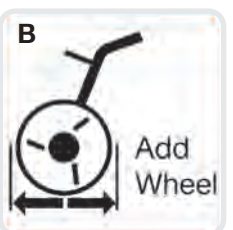
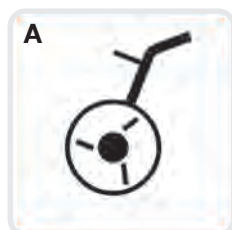



PRÄZISIONSMESSRAD

Art.	L	±	Barcode	Box	€
60500	9999,99 m	1 cm	8001066605002	1	354,60
60502	9999,99 m	1 cm	8001066605026	1	602,00

- Radumfang 1 m
- Mit Bremse
- Zähler 5 Ziffern mit Nulleinstellung
- Messbereich 10 Km - Ablesung 1 cm
- Gelenkige und aufklappbare Metallstange
- Im Koffer

Art. **60502** mit Nullstellhebel

10



MESSRAD

Art.	L	±	Barcode	Box	€
60464	10 km	m / 10 cm	8001066604647	1	166,70

- Sichtbarer Zähler an der Oberseite mit Reset-Knopf
- Messbereich 10 Km
- Ablesung m/10 cm
- Mit Bremse
- Robuste Bauart
- Faltbarer Griff
- Rad Ø 32 cm
- In Tragetasche

MINI-MESSRAD

Art.	L	±	Barcode	Box	€
60453	9999,9 m	10 cm	8001066604531	1	73,10

- Sehr kompakt: 41 cm (geschlossen)
- 2 Räder Ø 10 cm
- Ablesung 10 cm
- Zähler mit 5 Ziffern
- Teleskopgriff



UNIVERSELLES KLAPPBARES RISSVERMESSUNGSGERÄT

Art.	A/B mm	┌┐┌┐	▮	☞	€
40090	± 10 / ± 20	mm	8001066400904	1	53,50

- Riss-Messgerät mit 3 + 3 Schwenkelementen
- Duplex-Teilung in mm, Vorder - und Rückseite
- Teilung horizontal ± 20 mm und vertikal ± 10 mm
- **Geeignet für jede Wand**, Leiste, Vertiefung oder gekrümmte Fläche

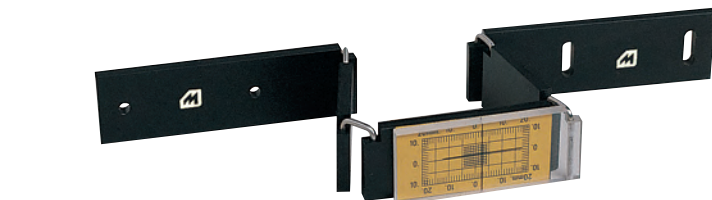

RISSVERMESSUNGSGERÄT FÜR FLACHE OBERFLÄCHEN

Art.	A/B mm	┌┐┌┐	▮	☞	€
40086	± 10 / ± 20	mm	8001066400867	1	13,20

- Millimeter-Skala zur direkten Messung

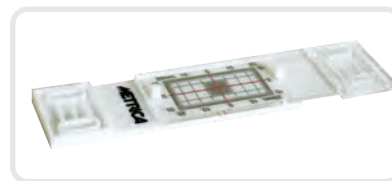
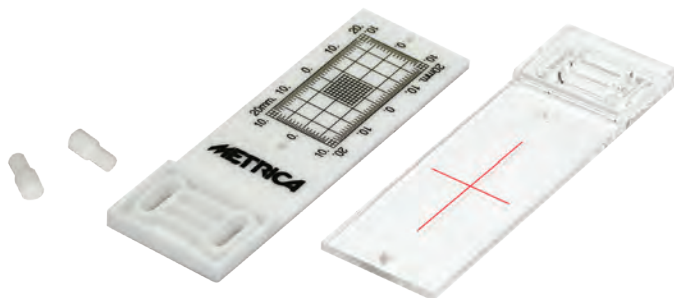

WINKEL- RISSVERMESSUNGSGERÄT

Art.	A/B mm	┌┐┌┐	▮	☞	€
40091	± 10 / ± 20	mm	8001066400911	1	14,90

- Millimeter-Skala zur direkten Messung

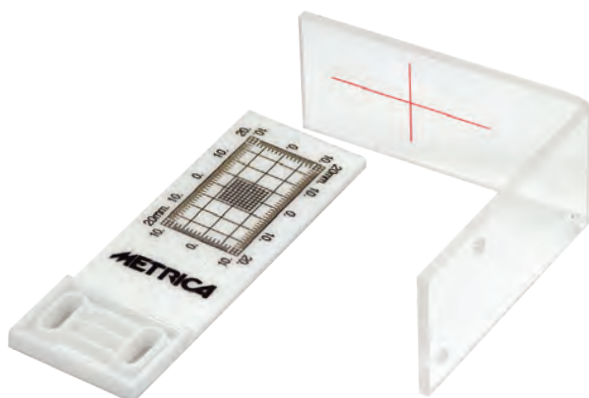

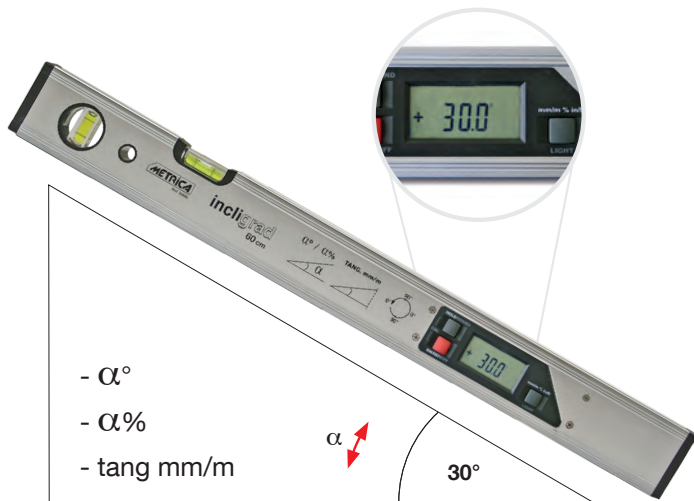

DIGITALE NEIGUNGSWASSERWAAGE

Art.	L				€
33806	60 cm	0°-90°-0°	8001066338061	1	125,10
33810	100 cm	0°-90°-0°	8001066338108	1	141,60

■ **Digitale Anzeige in Grad (0,05°) in % (0,1%) und Tangentenfunktion (mm/m); hintergrundbeleuchtete Anzeige**

■ **Messsperrtaste**

■ Akustisches Signal

■ Zwei Acrylglas-Fläschchen: horizontal und vertikal

■ Tragetasche

digigrad



DIGITAL-WINKELMESSGERÄT

Art.	L					€
29790	50 cm	0-200°	0,1°	8001066297900	1	382,40

■ **Digitale Ablesung 0,1°**

■ 2 Acryl-Libellen: horizontal und vertikal

■ Zwei ineinanderklappbare Aluminiumschenkel

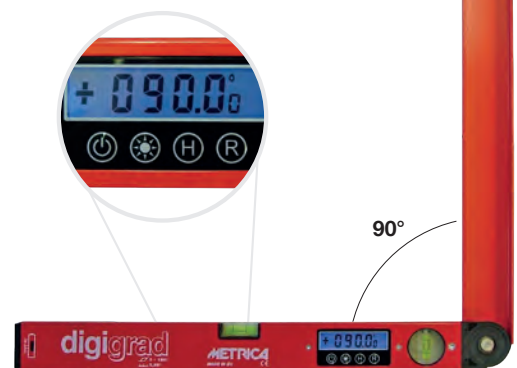

DIGITAL-WINKELMESSGERÄT

Art.	L					€
29890	50 cm	0-225°	0,05°	8001066298907	1	203,80

■ Zwei gelenkige Aluminiumarme mit Verriegelungsmechanismus

■ **Digitalanzeige 0,05° - hintergrundbeleuchtetes Display**

■ **Messsperr-Taste**

■ Funktionen: Verbundwinkel, zusätzlicher Winkel

■ Zwei Acrylglas-Fläschchen: horizontal und vertikal

■ Tragetasche



quadranfix™
Made in Italy



**UHR-WINKELMESSGERÄT
INEINANDERGREIFENDE SCHENKEL**

Art.	L					€
29900	45 cm	0-180°	1°	8001066299003	1	400,70
29901	60 cm	0-180°	1°	8001066299010	1	415,60
29903	75 cm	0-180°	1°	8001066299034	1	451,20
29902	100 cm	0-180°	1°	8001066299027	1	483,40
29904	150 cm	0-180°	1°	8001066299041	1	579,80

- Zwei ineinanderklappbare Aluminiumschenkel mit Feststellschraube
- Ablesung in Grad auf dem Ziffernblatt auf der Vorderseite
- Messbereich 0-180°
- 2 Acryl-Libellen: horizontal und vertikal
- Zwei entfernbare Spitzen aus gehärtetem Stahl zur Verwendung als Zirkel
- Im Etui

MADE IN ITALY



Verwendung als Zirkel um Längen zu übertragen



2 Acryl-Libellen



Messuhr
0°-90° und 90°-180°



Feststellschraube

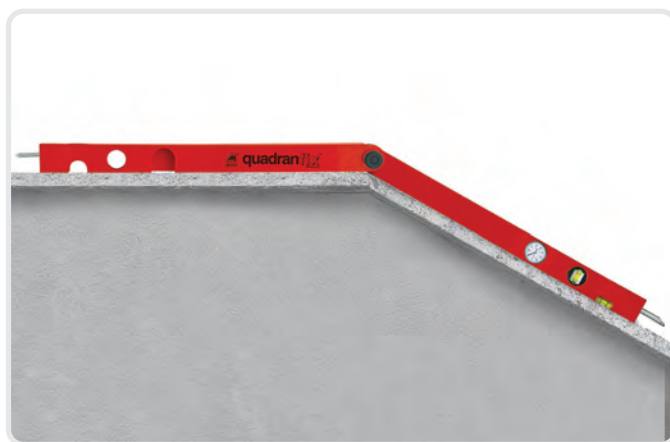
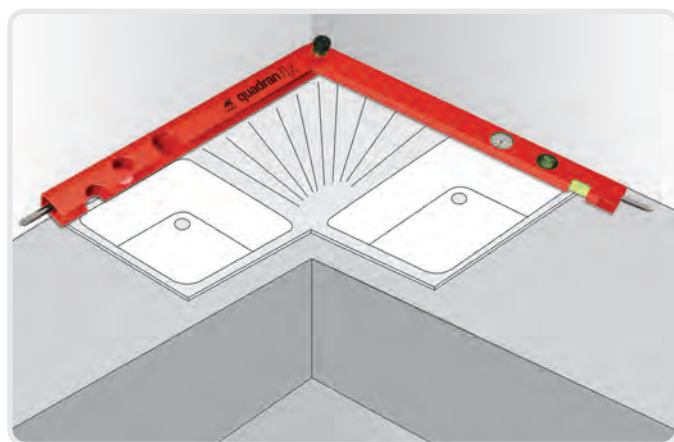

quadranfixTM
Made in Italy



**UHR-WINKELMESSGERÄT
NEBENEINANDER LIEGENDE SCHENKEL**

Art.	L					€
29905	60 cm	0-355°	1°	8001066299058	1	428,30

- Zwei nebeneinander liegende Aluminiumschenkel mit Feststellschraube
- Ablesung in Grad auf dem Ziffernblatt auf der Vorderseite
- Messbereich 0-355°, Doppelskala 0-90° und 90°-180°
- 2 Acryl-Libellen: horizontal und vertikal
- Zwei entfernbare Spitzen aus gehärtetem Stahl zur Verwendung als Zirkel
- Im Etui

MADE IN ITALY



quadranfixTM
Made in Italy



**UHR-WINKELMESSGERÄT MAGNETISCH
NEBENEINANDER LIEGENDE SCHENKEL**

Art.	L					€
29915	60 cm	0-355°	1°	8001066299157	1	478,80

- Magnetische Sohle
- Zwei nebeneinander liegende Aluminiumschenkel mit Feststellschraube
- Ablesung in Grad auf dem Ziffernblatt auf der Vorderseite
- Messbereich 0-355°, Doppelskala 0-90° und 90°-180°
- 2 Acryl-Libellen: horizontal und vertikal
- Zwei entfernbare Spitzen aus gehärtetem Stahl zur Verwendung als Zirkel
- Im Etui

MADE IN ITALY



Teller geeignet für Innen- und Außenmessungen
Dicke 5 mm

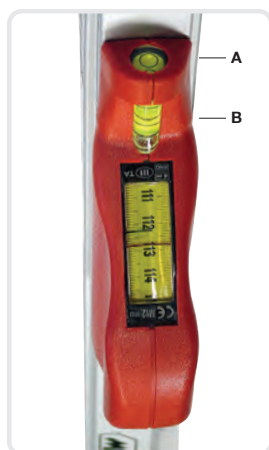
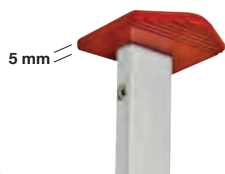

Kapsel mit 2 Libellen A, B



Wasserdichte Hülle (patentiert)



telefix™

Made in Italy

TELEFIX
TELESKOPMASSTÄBE



Art.						€
49358	1 m	32 cm	mm	8001066493586	1	364,00
49359	2 m	49 cm	mm	8001066493593	1	375,40
49360	3 m	66 cm	mm	8001066493609	1	396,10
49361	4 m	83 cm	mm	8001066493616	1	428,30
49362	5 m	99 cm	mm	8001066493623	1	527,00
49363	6 m	116 cm	mm	8001066493630	1	621,10
49365	8 m	135 cm	mm	8001066493654	1	777,20
49366	10 m	163 cm	mm	8001066493661	1	913,90

- Teleskopmaßstäbe mit DIREKTE ABLESUNG AM MASSBAND mit Angabe der Innen- und Außenmaße
- Die Abmessvorrichtung ist am oberen Ende der Gerätes, für eine einfache Ablesung
- **Wasser- und luftdichte Sohle mit Hülle (patentiert)**
- Automatische Blockierung der einzelnen Elemente, innere Federn aus rostfreiem Stahl
- Horizontal- und Vertikallibelle zum genauen positionieren des Gerätes in Messrichtung
- Mit Tragetasche
- Möglichkeit, an den Enden 2 Stahlspitzen für Rillen- und Diagonal-Messungen einzuschrauben

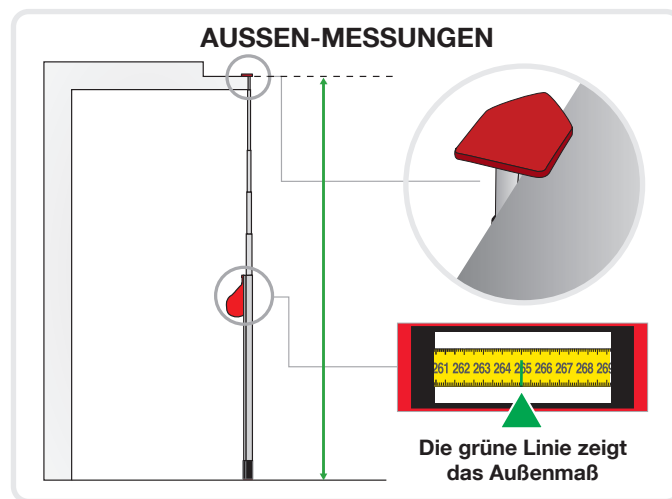
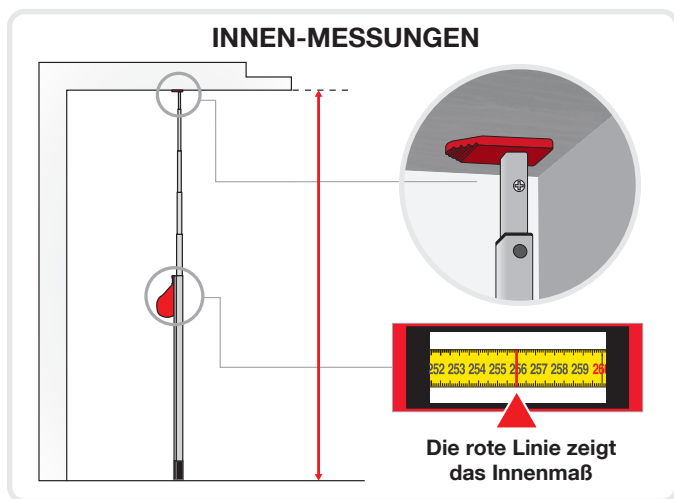

telefix
Made in Italy

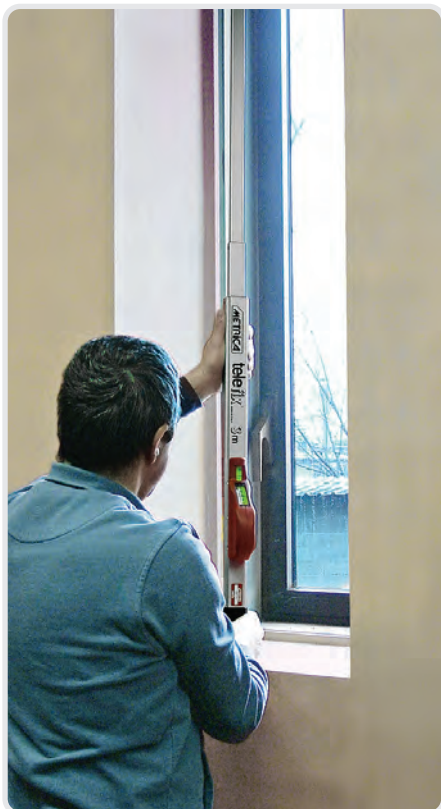

TELESKOPMASSTAB FÜR FENSTERBAUER



Art.						€
49364	3 m	66 cm	mm	8001066493647	1	404,10

- Für Fenster- und Türbauer
- Teleskopmaßstäbe mit DIREKTE ABLESUNG AM MASSBAND mit Angabe der Innen- und Außenmaße
- Messkapsel am unteren Ende für einfache Ablesung beim Messen von Türen und Fenstern
- Wasser- und luftdichte Sohle mit Hülle (patentiert)
- Automatische Blockierung der einzelnen Elemente
- Horizontal- und Vertikallibelle zum genauen positionieren des Gerätes in Messrichtung
- Mit Tragetasche

10

telefix
Made in Italy



TELEFIX FÜR GEODÄSIE



Art.						€
49356	5 m	104 cm	mm	8001066493562	1	638,30

- Ausführung für Geodäsie
- Feststellschrauben der einzelnen Elemente in jeder Position um mehr Gewicht tragen zu können
- Wasser- und luftdichte Sohle mit Hülle (patentiert)

ZUBEHÖR (*)



Geo-Adapter 5/8" mit Feststellung	Art.			€
	49373	8001066493739	1	117,10



Laser-Adapter aus Aluminium	Art.			€
	49374	8001066493746	1	62,70

* Durch die Anwendung von Zubehör entfällt die Zertifizierung

TELEFIX MIT TELESKOPSTAB 1 m oder 2 m (*)

Art.						€
49345	5 m	103 cm	mm	8001066493456	1	761,20

- Steifere Struktur
- Karbonfaserstab, ausziehbar 1/2 m (patentiert)



STABMONTAGE



TELESKOPSTAB 1 m / 2 m

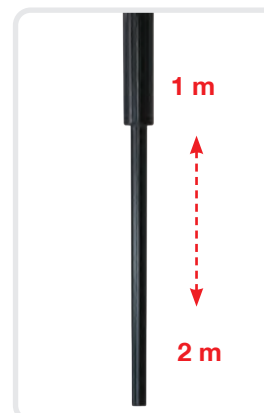

YouTube

telefix

Made in Italy

ZUBEHÖR FÜR TELEFIX (*)



ZUM MESSEN IN RILLEN

1 Paar Spitzen 50 mm
Ø 10 mm

Art.			€
49370	8001066493708	1	28,30



ZUM MESSEN DER DIAGONALEN

1 Paar Endstücke 50 mm, dreieckige
Spitze für diagonal Messungen

Art.			€
49371	8001066493715	1	105,40

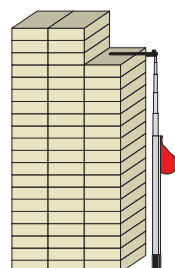
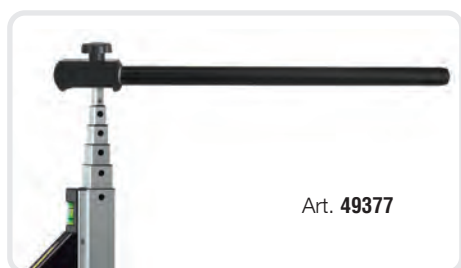

FÜR AUSSENMESSUNGEN

Schnabel zum Einschrauben,
für Außenmaße, Länge 33 cm

Art.			€
49377	8001066493777	1	99,60

* Durch die Anwendung von Zubehör entfällt die Zertifizierung





AUFSTELLER FÜR TELEFIX

Art.	L x H x P		€
EXPO TELEFIX	65 x 150 x 30 cm	1	457,00

telefixTM
Made in Italy

10



HOLZ-NIVELLIERLATTE

Art.	L cm	Ø mm			€
60010	160	28	8001066600106	1	17,50
60011	160	28	8001066600113	1	18,50

- Spitze aus Schmied-Metall
- Rot/Weiß alle 20 cm
- Art. **60010** ohne Kappe (A)
- Art. **60011** mit Metall-Kappe (B)

METALL-NIVELLIERLATTE, BESCHICHTET



Art.	L cm	Ø mm			€
60023	160	22	8001066600236	1	16,90
60024	160 (2 x 80)	22	8001066600243	1	24,30

















- Aus Kunststoffbeschichtetem Metall, rot/weiß alle 20 cm lackiert
- Jede Nivellierlatte Art. **60024** besteht aus 2 Stücken aus kunststoffbeschichtetem Metall, 80 cm verschraubbar

GLASFASER-NIVELLIERLATTE



Art.	L cm	Ø mm			€
60031	160	30	8001066600311	1	27,50

- Spitze aus gehärtetem Stahl
- Auswechselbare Kappe

		BANDABMESSUNGEN														BANDTYPEN					HAKEN				
		13 mm		16 mm		19 mm		25 mm		27 mm		32 mm		33 mm		TEXTURIERT	SELBSTBLOCKIEREND	DOPPELTE TEILUNG	NEW GRADUATION	WEISS GROSSE ZAHLEN	NYLON COATED	SICHTBARE ZAHLEN	NO SLIP	FESTES MAGNET	DOPPELHAKEN
		Meter	Meter	Meter	Meter	Meter	Meter	Meter	Meter	Meter	Meter	Meter	Meter	Meter	Meter										
REVERXO				•			•		•		•						•	•			•			•	
Seite 94																									
METRICA ALL BLACK					•				•							•	•	•							
Seite 94																									
METRICA BLACK BULL												•	•			•	•						•	•	
Seite 95																									
METRICA ACTION CHROMED				•			•		•		•					•	•				•	•	•		
Seite 96																									
FLASH				•			•		•		•					•	•								
Seite 96																									
METRICA MAGNETE FORTE									•												•	•	•		
Seite 97																									
METRICA FLASH TOUCH				•			•		•		•										•				
Seite 97																									
METRICA XL 33														•	•						•	•			
Seite 98																									
METRICA XL 27 PLUS										•	•					•	•								
Seite 98																									
METRICA TOTAL WHITE				•			•		•							•	•								
Seite 99																									
MIT SAUGNAPF		BANDABMESSUNGEN 5 M X 15 MM - TEILUNG MM 4,5 M X 15 MM - TEILUNG MM/INCH														BANDTYPEN GLASFASER DOPPELTE TEILUNG					HAKEN RING MIT SAUGNAPF				
Seite 99																									
METRICA NEW GRADUATION									•									•							
Seite 100																									
METRICA DOUBLE									•									•			•	•			
Seite 100																									
CROMATO					•																	•			
Seite 101																									
CROMATO									•	•		•	•									•			
Seite 101																									
METRICA NYLON COATED									•	•		•	•									•	•		
Seite 102																									
METRICA ONE									•													•			
Seite 102																									

	BANDABMESSUNGEN												BANDTYPEN						HAKEN	
	13 mm	16 mm	19 mm	25 mm	27 mm	32 mm	33 mm	TEXTURIERT	SELBSTBLOCKIEREND	DOPPELTE TEILUNG	NEW GRADUATION	WEISS GROSSE ZAHLEN	NYLON COATED	SICHTBARE ZAHLEN	NO SLIP	FESTES MAGNET	DOPPELHAKEN			
	2 Meter	3 Meter	3 Meter	2 Meter	3 Meter	5 Meter	3 Meter	5 Meter	8 Meter	10 Meter	5 Meter	8 Meter	5 Meter	8 Meter	5 Meter	8 Meter				
METRICA RUBBER TOUCH Seite 102		•		•		•	•						•	•	•					
SELF LOCKING Seite 103		•		•	•	•	•													
RUBBER SELF LOCK Seite 103					•	•	•							•						
METRICA 3 STOP Seite 104		•		•	•	•	•													
3 KNÖPFE Seite 104		•	•	•	•	•	•													
JUST IN Seite 105				•										•						
LOOK Seite 105		•																		
TASCHEN BANDMASS VERCHROMT Seite 106	•	•	•	•																
TASCHEN BANDMASS SCHWARZ Seite 106	•	•	•	•																
TASCHEN BANDMASS GELB Seite 106	•	•	•	•	•	•														
TENDER COLOR Seite 107	•	•		•																
MINI WHITE Seite 107	•																			
TRANSPARENT Seite 108		•		•																
BOX 24 Seite 109		•																		
PORTACHIAVI Seite 109	•																			
PORTACHIAVI Seite 109	•																			

REVERXO



Art.	L			B mm			€
08103	3 m	16 mm	mm	70	8001066081035	12	10,30
08104	5 m	19 mm	mm	80	8001066081042	12	13,80
08105	5 m	25 mm	mm	80	8001066081059	6	17,60
08108	8 m	25 mm	mm	90	8001066081080	6	21,50

- Selbstblockierendes Band in jeder Position plus Stopptaste permanent/freigegeben
- Teilung auf beiden Seiten:
 - Vorderseite: **horizontale** Nummerierung
 - Rückseite: **vertikale** Nummerierung
- Doppelgriffhaken
- Gummiertes Gehäuse Rubber Touch

B



METRICA ALL BLACK TAPE SELBSTBLOCKIEREND



Art.	L			B mm			€	Art.			€
38143D	3 m	19 mm	mm	65	8001066381432	12	17,00	08143	8001066081431	12	18,10
38145D	5 m	25 mm	mm	75	8001066381456	6	32,70	08144	8001066081448	6	33,20
38148D	8 m	25 mm	mm	95	8001066381487	6	42,20	08148	8001066081486	6	43,30

- Neues Maßband mit texturiertem SCHWARZEM Band, selbstverriegelnd
- Doppelte Teilung
- Rutschfeste Gummikapsel und Taste zum Lösen des Bandes
- Mit Clip

B

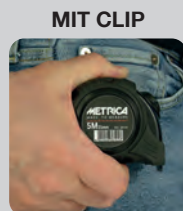

METRICA BLACK BULL



Art.	L			B mm			€
08075	5 m	32 mm	mm	75	8001066080755	6	38,60
08078	8 m	32 mm	mm	95	8001066080786	6	50,70

- Gummiertes Gehäuse
- **Breite des Bandes 32 mm**
- **Band mit texturierter Oberfläche**
- Teilung auf beiden Seiten
 - Vorderseite **horizontale** Nummerierung
 - rückseitige **vertikale** Nummerierung
- Doppelter Griffhaken
- Haken mit Magnet
- Biege widerstand bis 4 m



02

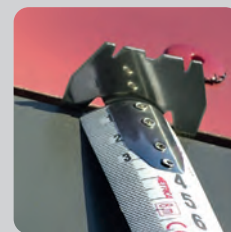
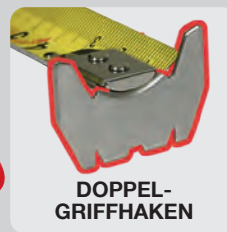

TEXTURIERTE AUSFÜHRUNG

- Sehr hoher Schutz
- **Abriebfestigkeit 10 mal höherer**

ZOOM 10x

BIEGEWIDERSTAND

- Biegefestigkeit **4 m** horizontal
- Vertikaler Widerstand **4 m** mit Ablesen der Messung auf der Rückseite

METRICA ACTION CHROMED



Art.	L			B mm			€	Art.			€
38212	3 m	16 mm	mm	73	8001066382125	6	9,90	08212	8001066082124	6	12,00
38214	5 m	19 mm	mm	83	8001066382149	6	14,30	08214	8001066082148	6	15,40
38215	5 m	25 mm	mm	83	8001066382156	6	20,10	08215	8001066082155	6	21,20
38218	8 m	25 mm	mm	95	8001066382187	6	25,70	08218	8001066082186	6	26,70

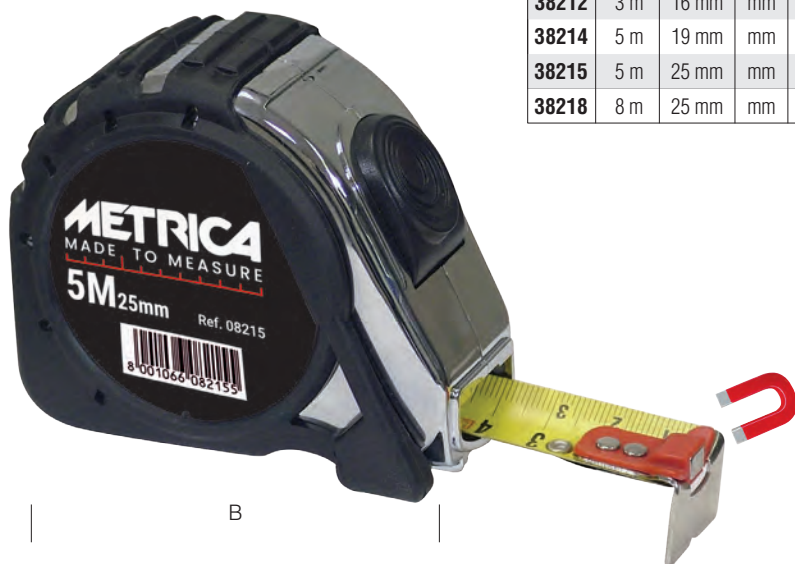

B

- **Selbstblockierungsband** in allen Positionen
- 2 Rücklauffasten A, C
- Am Anfang des Bandes **fixiertes Magnet, patentiert**. Vermeidet Fehler der gängigen Rollbandmaße mit Magnet auf dem Haken
- Band mit kratzfestem, säurebeständigem, nicht reflektierendem Nylon
- Verchromte Kapsel mit **rutschfestem Gummiüberzug**
- Clip und Armband
- **Teilung auf beiden Seiten**: Vorderseite waagerechte Nummerierung, Rückseite senkrechte Nummerierung
- **Verbesserte Teilung und Nummerierung für mehr Sichtbarkeit**

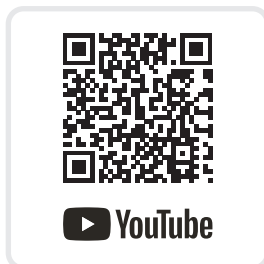

B

METRICA FLASH



Art.	L			B mm			€
08973	3 m	16 mm	mm	65	8001066089734	6	17,10
08974	5 m	19 mm	mm	75	8001066089741	6	24,30
08975	5 m	25 mm	mm	75	8001066089758	6	27,40
08978	8 m	25 mm	mm	95	8001066089789	6	37,20

- **Fluoreszierendes Band**
- Teilung auf beiden Seiten:
 - Vorderseite: **waagerechte** Nummerierung, fluoreszierender Hintergrund
 - Rückseite: **senkrechte** Nummerierung, weißer Hintergrund
- Mit Nylonüberzug, kratzfest, säurebeständig, nicht reflektierend
- Verchromte Kapsel mit rutschfester Gummibeschichtung
- Sehr hoher vertikaler Knickwiderstand bei Benutzen der Vertikalteilung

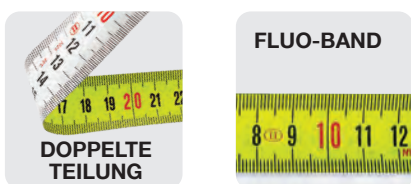

METRICA MAGNETEFORTE



Art.	L			B mm			€	Art.			€
38597	5 m	25 mm	mm	70	8001066385973	6	16,10	08597	8001066085971	6	17,20

- Patentierter Festmagnet bündig mit dem Bandanfang
- **Beseitigt den bei herkömmlichen Bandmaßen üblichen Fehler** mit dem Magneten am Haken
- Nylonbeschichtetes Band, abriebfest, säure- und reflexfrei
- Verchromtes Gehäuse mit Echtgummi-Antirutschbeschichtung
- **Verbesserte Teilung und Nummerierung für mehr Sichtbarkeit**
- Mit Clip



B



FESTES MAGNET: unser Rollbandmaß macht keine Fehler



EXAKTES MAß

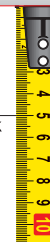

OK



FEHLERHAFTES MAß

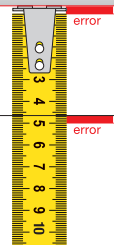

error

Das auf dem Band fixierte Magnet blockiert den Anfang der Teilung und garantiert somit ein exaktes Ablesen, auch beim Ziehen des Bandes

Bei Rollbandmaßen mit Magnet auf dem Haken, verbindet sich der Haken mit der metallischen Oberfläche. Beim Ziehen des Bandes entsteht somit der Fehler



METRICA FLASH TOUCH



B

Art.	L			B mm			€
08963	3 m	16 mm	mm	60	8001066089635	12	9,20
08964	5 m	19 mm	mm	70	8001066089642	12	11,90
08965	5 m	25 mm	mm	70	8001066089659	6	14,30
08968	8 m	25 mm	mm	82	8001066089680	6	21,40
08970	10 m	25 mm	mm	92	8001066089703	6	26,40

- Bimaterialgehäuse mit **rutschfester Gummierung**
- **Nylonbeschichtetes** Band, abriebfest, säureabweisend, antireflexiv
- Sehr guter Bandlauf
- Klare und **sichtbare Nummerierung**
- Kompakte Bauweise
- Mit Clip





B

METRICA XL 33



Art.	L			B mm			€
08755	5 m	33 mm	mm	70	8001066087556	1	22,20
08758	8 m	33 mm	mm	80	8001066087587	1	32,10

- **Bandbreite 33 mm mit Nylonbeschichtung**
- **Spezieller beweglicher Haken mit innen geripptem Gummi, was die Griffbarkeit erhöht (patentiert)**
- Lange Dauer, abriebfest, säurebeständig und anti-reflektierend
- Sonder-Steifigkeit: bis 3 m horizontal und vertikal 4,5 m
- Große Zahlen für einfache Ablesen
- Bi-Material-Gehäuse aus rostfreiem Stahl mit rutschfestem Gummibeschichtung
- Bandrücklauf amortisiert
- Mit Clip

KNICK-WIDERSTAND:

- 3 m horizontal
- 4,5 m vertikal



B

METRICA XL 27 - PLUS

Art.	L			B mm			€
08765	5 m	27 mm	mm	83	8001066087655	6	30,90
08768	8 m	27 mm	mm	95	8001066087686	6	44,10

- **Bandbreite 27 mm**
- **Texturierte Oberfläche**
- **Erhöhter Gummimantel für sehr hohen Schutz des Bandes**
- **10 mal höherer Abriebschutz**
- Teilung auf beiden Seiten:
 - Vorderseite waagerechte Nummerierung
 - Rückseite senkrechte Nummerierung
- Bi-Material-Gehäuse aus rostfreiem Stahl mit rutschfester Gummibeschichtung
- Sonder-Steifigkeit: bis 2,6 m horizontal und 4 m vertikal
- Bandrücklauf amortisiert
- Mit Clip

TEXTURIERTE BEARBEITUNG

- Hoher Schutz, auch an den Seiten
- 10mal höherer Abriebschutz



KNICK-WIDERSTAND:

- 2,6 m horizontal
- 4 m vertikal



DOPPELTE TEILUNG



TOTAL WHITE



Art.	L			B mm			€
08320	3 m	16 mm	mm	70	8001066083206	6	6,40
08321	5 m	19 mm	mm	75	8001066083213	6	9,60
08322	5 m	25 mm	mm	75	8001066083220	6	11,50
08323	8 m	25 mm	mm	100	8001066083237	6	16,90

- **Texturierte Oberfläche**
- **Erhöhter Gummimantel für sehr hohen Schutz des Bandes**
- **10 mal höherer Abriebschutz**
- Bi-Material-Gehäuse aus rostfreiem Stahl mit rutschfester Gummibeschichtung
- Sehr hoher vertikaler Knickwiderstand bei Benutzen der Vertikalteilung
- Teilung auf beiden Seiten:
 - Vorderseite: waagerechte Nummerierung
 - Rückseite: senkrechte Nummerierung

TEXTURIERTE BEARBEITUNG

- Hoher Schutz, auch an den Seiten
- **10mal höherer Abriebschutz**



BANDMASS MIT SAUGNAPF

Art.	L			B mm			€
38402	5 m	15 mm	mm	100	8001066384020	1	66,90
38404	4,5 m	15 mm	mm/inch	100	8001066384044	1	66,90

- **Glasfaserband**
- ABS-Gehäuse mit rutschfester Hülle beschichtet
- **Zur Haftungsmessung von gekrümmten oder ebenen Oberflächen ohne Abrieb**
- **Ideal zum Verkleiden** (Wrapping) von Autos, Booten, Karosserien und anderen Events, Möbel mit empfindlichen Oberflächen
- **Schwenkband am Saugnapf** zum Messen von zwei Seiten ohne den Saugnapf bewegen (Abb. A)
- Im Lieferumfang enthalten:
 - ein Ersatzsaugnapf
 - ein Saugnapf mit **Zange zur Befestigung** des Bandes auch für gewölbte Oberflächen



Abb. A



B

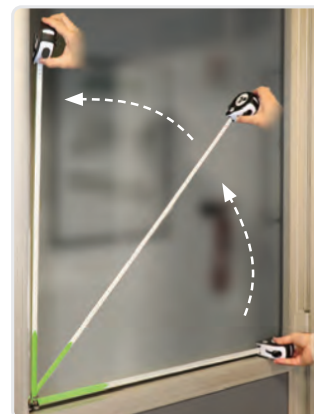

METRICA NEW GRADUATION



Art.	L			B mm			€
08665	5 m	25 mm	mm	70	8001066086658	6	15,50

- **Teilung mit Strichen unterschiedlicher Länge für vereinfachtes Ablesen - Eingetragenes Design**
- Abwechselnde Punkte alle 2 mm für direktes Erkennen
- Teilung auf beiden Seiten:
 - Vorderseite: waagerechte Nummerierung
 - Rückseite: senkrechte Nummerierung
- Verchromte ABS-Kapsel, stoßfest
- Mit Clip

Unverkäuflich in USA / JAPAN



METRICA DOUBLE



Art.	L			B mm			€
38605	5 m	25 mm	mm	70	8001066386055	12	17,40



B



- **Teilung auf beiden Seiten des Bandes:**
 - Vorderseite (gelber Hintergrund): waagerechte Nummerierung
 - Rückseite (weißer Hintergrund): senkrechte Nummerierung
- **Verbesserte Teilung und Nummerierung für mehr Sichtbarkeit**
- Verchromte ABS-Kapsel, stoßfest
- Band mit Nylonüberzug, kratzfest, säurebeständig, nicht reflektierend
- Mit Clip



CROMATO



B

Art.	L			B mm			€
38433	3 m	19 mm	mm	61	8001066384334	12	6,70

- **Verbesserte Teilung und Nummerierung für mehr Sichtbarkeit**
- **19 mm breites standfestes Band**
- Verchromte ABS-Kapsel, stoßfest
- Automatischer Bandrücklauf mit Stoßdämpfung
- Mit Clip



CROMATO



B

Art.	L			B mm			€	Art.			€
38396	3 m	25 mm	mm	70	8001066383962	6	10,40	08396	8001066083961	6	11,50
38397	5 m	25 mm	mm	70	8001066383979	6	13,10	08397	8001066083978	6	14,20
38399	8 m	25 mm	mm	81	8001066383993	6	16,80	08399	8001066083992	6	17,90
38398	10 m	25 mm	mm	84	8001066383986	6	21,30	08398	8001066083985	6	22,40

- **Verbesserte Teilung und Nummerierung für mehr Sichtbarkeit**
- **Lackiertes Band, standfest**
- Verchromte ABS-Kapsel, stoßfest
- Automatischer Bandrücklauf mit Stoßdämpfung
- Mit Clip



METRICA NYLON COATED



B

Art.	L			B mm			€	Art.			€
38503	3 m	25 mm	mm	70	8001066385034	6	11,80	08503	8001066085033	6	13,00
38505	5 m	25 mm	mm	70	8001066385058	6	14,40	08505	8001066085057	6	15,50
38508	8 m	25 mm	mm	84	8001066385089	6	18,20	08508	8001066085088	6	19,30
38510	10 m	25 mm	mm	86	8001066385102	6	24,80	08510	8001066085101	6	25,80

- **Verbesserte Teilung und Nummerierung für mehr Sichtbarkeit**
- **Standfest, kein Abknicken bis 3,50 m Höhe**
- Verchromte ABS-Kapsel, stoßfest
- Band mit Nylonüberzug, kratzfest, säurebeständig, nicht reflektierend
- Automatischer Bandrücklauf mit Stoßdämpfung
- Mit Clip





B

METRICA ONE



Art.	L			B mm			€
38736	5 m	25 mm	mm	75	800106638736	1	23,50

- **Extrapräzises** Band
- Band mit Nylonüberzug, kratzfest, säurebeständig, nicht reflektierend
- Verchromte Kapsel mit rutschfestem Gummimantel



ZWEIMAL GENAUER

TOLERANZ **CE**

KLASSE **I** ± mm **5 m**
0.60



B

METRICA RUBBER TOUCH



Art.	L			B mm			€
08793	3 m	16 mm	mm	60	8001066087938	12	6,80
08794	5 m	19 mm	mm	65	8001066087945	12	9,30
08795	5 m	25 mm	mm	65	8001066087952	6	13,50
08798	8 m	25 mm	mm	75	8001066087983	6	18,30
08800	10 m	25 mm	mm	85	8001066088003	6	23,60

- **Verbesserte Teilung und Nummerierung für mehr Sichtbarkeit**
- **Haken mit Gummiüberzug, mit spezieller Form für einen festen Griff (patentiert)**
- Band mit speziellem Nylonüberzug für lange Haltbarkeit, nicht reflektierend, standfest
- Kapsel aus Bi-Material mit griffigem Gummiüberzug
- Mit Clip
- Stoptaste und automatischer Rücklauf
- Mit Stoßdämpfung



SELF LOCKING



Art.	L			B mm			€	Art.			€
38593	3 m	16 mm	mm	73	8001066385935	12	4,00	08593	8001066085934	12	5,00
38595	5 m	19 mm	mm	83	8001066385959	12	6,60	08595	8001066085958	12	7,70
38596	5 m	25 mm	mm	83	8001066385966	12	7,40	08596	8001066085965	6	8,40
38598	8 m	25 mm	mm	95	8001066385980	12	10,10	08598	8001066085989	6	11,20
38599	10 m	25 mm	mm	104	8001066385997	12	11,50	08599	8001066085996	6	12,60

- **Selbstblockierendes Band**
- 1 Auslösetaste
- **Riesennummerierung**
- Weißes Band, rote Dezimalstellen
- Gummiertes Gehäuse
- Ergonomische Form



B



DISPLAY-BOX
12 STÜCK - 5 M



02

METRICA RUBBER SELF LOCK



Art.	L			B mm			€
08403	3 m	25 mm	mm	70	8001066084036	6	8,30
08405	5 m	25 mm	mm	70	8001066084050	6	10,20
08409	8 m	25 mm	mm	80	8001066084098	6	15,40

- **Selbstblockierendes Band**
- Taste C für den automatischen Rücklauf
- **Rubber-Touch Gummikapsel**
- Auf Blister



B



C

METRICA 3 STOP



Art.	L			B mm			€	Art.			€
38643H	3 m	16 mm	mm	68	8001066386437	12	4,30	08643H	8001066086436	12	5,30
38645H	5 m	19 mm	mm	78	8001066386451	12	6,40	08645H	8001066086450	12	7,40
38646H	5 m	25 mm	mm	78	8001066386468	6	7,90	08646H	8001066086467	6	8,90
38647H	6 m	25 mm	mm	83	8001066386475	6	8,80	08647H	8001066086474	6	9,90
38648H	8 m	25 mm	mm	83	8001066386482	6	12,10	08648H	8001066086481	6	12,90

■ Dreifachverriegelung:

- permanente Verriegelung mit Zentralhebel
- Seitentaste und untere Taste zum sofortigen Abbremsen oder Verriegeln des Bandes

■ Gehäuse beschichtet mit rutschfestem Gummi

■ Mit Clip



B



3 TASTEN



Art.	L			B mm			€	Art.			€
38653	3 m	16 mm	mm	68	8001066386536	12	4,00	08653	8001066086535	12	5,00
38654	3 m	19 mm	mm	68	8001066386543	12	4,40	08654	8001066086542	12	5,40
38655	5 m	19 mm	mm	74	8001066386550	12	5,70	08655	8001066086559	12	6,70
38656	5 m	25 mm	mm	74	8001066386567	6	8,00	08656	8001066086566	6	9,00
38658	8 m	25 mm	mm	83	8001066386581	6	11,00	08658	8001066086580	6	12,10
38660	10 m	25 mm	mm	90	8001066386604	6	12,20	08660	8001066086603	6	13,20

■ Dreifachverriegelung:

- permanente Verriegelung mit Zentralhebel
- Seitentasten zum sofortigen Abbremsen oder Verriegeln des Bandes

■ Gehäuse beschichtet mit rutschfestem Gummi

■ Mit Clip



B





B

JUST-IN

CE II

Art.	L			B mm			€	Art.			€
38206	5 m	19 mm	mm	70	8001066382064	6	19,00	08206	8001066082063	6	20,10

- **Sichtfenster für direkte Innenmessungen**
- Band mit speziellem Nylonüberzug, lange Haltbarkeit, kratzfest, säurebeständig
- Matte Oberfläche, nicht reflektierend
- Verchromte Kapsel
- Mit Clip



NYLON COATED

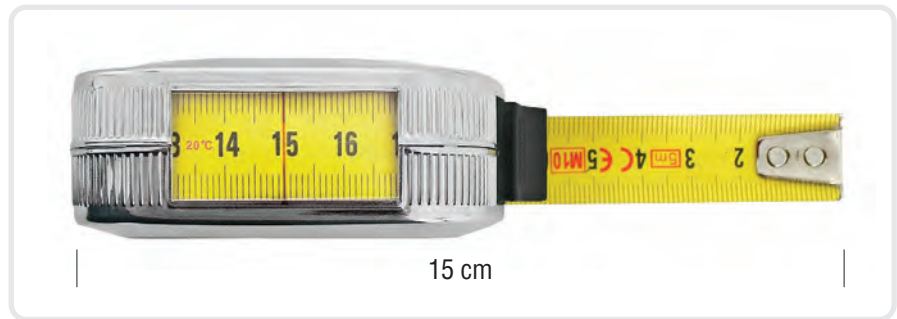

15 cm

LOOK

CE II

Art.	L			B mm			€	Art.			€
38264	3 m	16 mm	mm	60	8001066382644	6	11,30	08264	8001066082643	6	12,00

- **Sichtfenster für direkte Innenmessungen**
- ABS-Kapsel, stoßfest
- Mit Clip



B



15 cm

02

TASCHENBANDMASS VERCHROMT

CE II



B

Art.	L			B mm			€	Art.			€
38182	2 m	13 mm	mm	60	8001066381821	12	2,60	08182	8001066081820	12	3,70
38183	3 m	16 mm	mm	60	8001066381838	12	3,80	08183	8001066081837	12	4,80
38185	5 m	19 mm	mm	68	8001066381852	12	6,50	08185	8001066081851	12	7,60
38196	5 m	25 mm	mm	68	8001066381968	6	8,00	08196	8001066081967	6	9,00

- Verchromte Kapsel
- Taschenausführung
- Mit Clip

TASCHENBANDMASS SCHWARZ

CE II



B

Art.	L			B mm			€	Art.			€
38162	2 m	13 mm	mm	60	8001066381623	12	2,00	08162	8001066081622	12	3,10
38163	3 m	16 mm	mm	60	8001066381630	12	3,20	08163	8001066081639	12	4,20
38165	5 m	19 mm	mm	68	8001066381654	12	4,80	08165	8001066081653	12	5,90

- Schwarze ABS-Kapsel mit ergonomischer Form
- Stoptaste und automatischer Rücklauf
- Mit Clip

TASCHENBANDMASS GELB

CE II



B

Art.	L			B mm			€	Art.			€
38362	2 m	13 mm	mm	60	8001066383627	12	2,90	08362	8001066083626	12	4,00
38363	3 m	16 mm	mm	60	8001066383634	12	3,80	08363	8001066083633	12	4,90
38365	5 m	19 mm	mm	68	8001066383658	12	6,50	08365	8001066083657	12	7,60
38496	5 m	25 mm	mm	68	8001066384969	6	8,00	08496	8001066084968	6	9,10
38497	8 m	25 mm	mm	80	8001066384976	6	12,60	08497	8001066084975	6	13,70

- Gelbe ABS-Kapsel mit ergonomischer Form
- Stoptaste und automatischer Rücklauf
- Lackiertes Band, matt, nicht reflektierend
- Mit Clip

TENDER COLOR

Art.	L						€	Art.			€
38912	2 m	13 mm	mm	●	8001066389124	12	3,30	08912	8001066089123	12	4,30
38913	3 m	13 mm	mm	●	8001066389131	12	4,30	08913	8001066089130	12	5,40
38915	5 m	19 mm	mm	●	8001066389155	12	6,80	08915	8001066089154	12	7,90
38922	2 m	13 mm	mm	●	8001066389223	12	3,30	08922	8001066089222	12	4,30
38923	3 m	13 mm	mm	●	8001066389230	12	4,30	08923	8001066089239	12	5,40
38925	5 m	19 mm	mm	●	8001066389254	12	6,80	08925	8001066089253	12	7,90
38932	2 m	13 mm	mm	●	8001066389322	12	3,30	08932	8001066089321	12	4,30
38933	3 m	13 mm	mm	●	8001066389339	12	4,30	08933	8001066089338	12	5,40
38935	5 m	19 mm	mm	●	8001066389353	12	6,80	08935	8001066089352	12	7,90
38892	2 m	13 mm	mm	●	8001066388929	12	3,30	08892	8001066088928	12	4,30
38893	3 m	13 mm	mm	●	8001066388936	12	4,30	08893	8001066088935	12	5,40
38895	5 m	19 mm	mm	●	8001066388950	12	6,80	08895	8001066088959	12	7,90

CE II

- ABS-Kapsel, stoßfest
- Drei helle Farben oder schwarz
- Mit Clip



02

MINI WHITE

CE II





Art.	L			B mm			€
38962	2 m	13 mm	mm	45	8001066389629	12	4,00

- Bimaterialgehäuse mit rutschfestem Gummiteil
- Nylonbeschichtetes Band, abriebfest, säureabweisend, antireflexiv
- Superkompakt
- Hohe Bandgenauigkeit
- Klare und sichtbare Nummerierung



B

TRANSPARENT

Art.	L			B mm			€
38751	3 m	16 mm	mm	58	8001066387519	12	6,10
38761	3 m	16 mm	mm	58	8001066387618	12	6,10
38771	3 m	16 mm	mm	58	8001066387717	12	6,10
38754	5 m	19 mm	mm	67	8001066387540	12	8,10
38764	5 m	19 mm	mm	67	8001066387649	12	8,10
38774	5 m	19 mm	mm	67	8001066387748	12	8,10



- Weißes Band
- Sortierte Farben
- **Doppelte Teilung (vertikal + horizontal)**
- Sehr große Nummerierung für vereinfachtes Ablesen
- Durchsichtige Kapsel



B

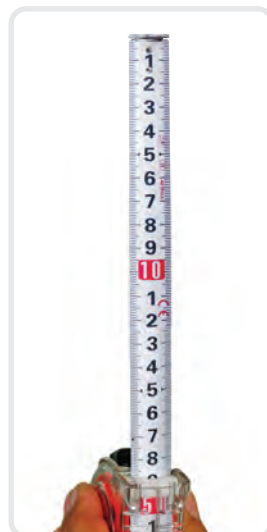

DISPLAY-BOX 12 STÜCK SORTIERTE FARBEN

Art.		Stück pro Schachtel	L	€
89780	8001066897803	12	5 m	102,00



BOX 24



Art.	L			B mm			€
38940	3 m	13 mm	mm	61	8001066389407	1	56,90

- Schachtel mit 24 Stück in drei Farben
- Ohne Clip



SCHLÜSSEL-ANHÄNGER



Art.	L			B mm			€
38028	2 m	13 mm	mm	45	8001066380282	12	4,30
38029	2 m	13 mm	mm	45	8001066380299	12	4,30
38030	2 m	13 mm	mm	45	8001066380305	12	4,30

- Bi-Material-Gehäuse mit rutschfestem Gummiteil
- Antireflex-Band
- Superkompakt
- Hohe Glätte des Farbbandes
- Klare und sichtbare Nummerierung
- Kette mit Karabinerhaken

SCHLÜSSEL-ANHÄNGER



Art.	L			B mm			€
38031	2 m	13 mm	mm	45	8001066380312	12	3,80
38032	2 m	13 mm	mm	45	8001066380329	12	3,80
38033	2 m	13 mm	mm	45	8001066380336	12	3,80



- Weißes Band
- Sortierte Farben
- **Doppelte Teilung (vertikal + horizontal)**
- Riesige Nummerierung für einfaches Ablesen
- Transparentes Gehäuse
- Kette mit Federring

DREHBARES BANDMASS-DISPLAY



Art.	L x H		€
EXPO FLESS	21 x 51 cm	1	129,80



FLASH

Art.			€	L	
98060	8001066980604	1	854,20	38973 - 3m x 16 mm	12
				38974 - 5m x 19 mm	12
				38975 - 5m x 25 mm	6
				38978 - 8m x 25 mm	6

TOTAL WHITE

Art.			€	L	
98061	8001066980611	1	755,40	38320 - 3m x 16 mm	24
				38321 - 5m x 19 mm	24
				38322 - 5m x 25 mm	24
				38323 - 8m x 25 mm	6























EXPO TOWER

Art.	L x Ø		€
TOWER	160 x 32 cm	1	265,20





- Wird ohne Bandmasse geliefert
- Freie Zusammensetzung

02

	BANDABMESSUNGEN								BAND				HAKEN		KAPSEL		KURBEL						
	10 mm	10 mm	13 mm	13 mm	13 mm	13 mm	13 mm	13 mm	ROSTFREIER STAHL	EMAILLIERTER STAHL	NYLON COATED	TEXTURIERT	MIT LOT	WINKELHAKEN	METALL RING	MAGNET BLOCKIERUNG	ERGONOMISCHE FORM	ANTIRUTSCH-GRIFF	ALUMINIUM-RAHMEN	METALLKURBEL	KURBEL FÜR LINKSHÄNDER	BANDAUSZUG BEI BLOCKIERTER KURBEL	
STAHLBAND	20 Meter	10 Meter	15 Meter	20 Meter	25 Meter	30 Meter	50 Meter	100 Meter															
SUPER ACTION STEEL  Seite 114							●	●	●	●				●	●	●	●	●	●				●
SUPER ACTION PLUS TEXTURIERT  pag. 115							●		●		●			●	●	●	●	●	●				●
METRICA ACTION STEEL  Seite 116						●	●		●	●				●	nur Art. 39270V	nur Art. 39270V	●	●	●				●
EMAILLIERTES BAND  Seite 117				●			●		●								●		●			●	
BAND MIT NYLON ÜBERZUG  Seite 117				●			●		●	●							●		●			●	
ROSTREIER STAHL LOT-BAND-MASSE  Seite 117				●	●	●	●	●	●				●				●		●				
NEW RUBBER TOUCH  Seite 118							●	●	●						●			●		●			
TENDERCOLOR  Seite 118							●	●	●						●		●						
OPEN STEEL  Seite 119				●			●		●	●				●			●						
METALL-KAPSEL  Seite 119				●					●	●				●						●			

	BANDABMESSUNGEN												BAND	HAKEN	KAPSEL	KURBEL							
	13 mm				16 mm				19 mm														
	20 Meter	30 Meter	50 Meter	100 Meter	10 Meter	15 Meter	20 Meter	25 Meter	30 Meter	50 Meter	30 Meter	50 Meter					50 FADEN BAND	CE II	WINKELHAKEN	METALL RING	MAGNET BLOCKIERUNG	ANTRITTSCH-GRIF	ERGONOMISCHE ALUMINIUM-RAHMEN
GLASFASER- BAND																							
SUPER ACTION GLASFASER 			●																●	●			●
Seite 120																							
METRICA QUICK RETURN 		●	●																●		●		
Seite 121																							
METRICA QUICK RETURN 100 m 				●															●		●		
Seite 121																							
METRICA FORTE 												●	●	●	●	●	●	●			●		
Seite 122																							
METRICA OPEN 	●																		●				
Seite 122																							
METALLKAPSEL 					●		●	●	●	●												●	
Seite 123																							
ABS-KAPSEL MIT GRIFF 								●		●	●											●	
Seite 123																							
ROUND ABS-KAPSEL 					●	●	●	●	●													●	
Seite 124																							
ABS-KAPSEL 				●		●																●	
Seite 124																							

METRICA SUPER ACTION - STEEL

Art.	L					€
39242V	50 m	13 mm	mm	8001066392421	1	147,00
39243V	100 m	13 mm	mm	8001066392438	1	249,20



- Exklusive patentierte ergonomische Form
- Wirkt nicht ermüdend für das Handgelenk während des Gebrauchs und des Transports
- Exklusives Extraktionssystem des Bandes bei blockierter Kurbel
- Nylonbeschichtetes, verschleißfestes und säurebeständiges Band
- Winkelhaken am Bandanfang
- Speziell **gummierter Handgriff** mit **Antirutsch-Beschichtung**



SUPER ACTION PLUS TEXTURIERT

Art.	L					€
39244V	50 m	13 mm	mm	8001066392445	1	179,10



- Exklusive patentierte ergonomische Form
- Wirkt nicht ermüdend für das Handgelenk während des Gebrauchs und des Transports
- Exklusives Extraktionssystem des Bandes bei blockierter Kurbel
- Nylonmantel mit erhöhter Dicke für sehr hohen Schutz des Bandes
- Texturierte Oberfläche
- 10-mal höherer Abriebschutz, auch an den Seiten
- Winkelhaken am Bandanfang
- Metallring u. -haken
- Magnetische Blockierung
- Speziell gummierter Handgriff mit Antirutsch-Beschichtung



YouTube

02

ZOOM 10X

TEXTURIERTE BEARBEITUNG

- Hoher Schutz, auch an den Seiten
- 10-mal höherer Abriebschutz

NYLON TOTAL PROTECTION



METRICA ACTION - STEEL

Art.	L					€
39238V	30 m	13 mm	mm	8001066392384	1	92,00
39270V	50 m	13 mm	mm	8001066392704	1	149,30



- Stahlband lackiert und mit Nylonüberzug verschleißfest, säurebeständig
- **Exklusives System zum herausziehen des Bandes bei blockierter Kurbel**
- Faltbarer Winkelhaken
- Art. **39238V** Haken mit ABS-Ring
- Speziell **gummierter Handgriff** mit **Antirutsch-Beschichtung**
- Art. **39270V** Haken mit **Metallring** und Magnetblockierung



YouTube



BEIM HERAUSZIEHEN DES BANDES DREHT SICH DIE KURBEL NICHT!

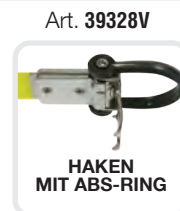

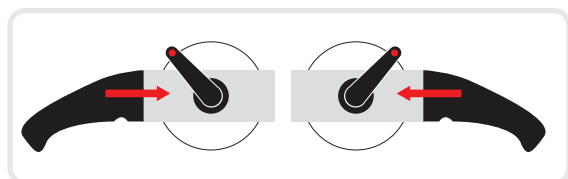

LACKIERTES STAHLBAND



Art.	L					€
39213V	20 m	13 mm	cm	8001066392131	1	80,30
39217V	50 m	13 mm	cm	8001066392179	1	152,70

■ Geeignet auch für Linkshänder, die Kurbel kann beidseitig montiert werden

- Weißes Band, matt lackiert
- Aluminium-Rahmen, ergonomischer Griff
- Tasche

STAHLBAND MIT NYLONÜBERZUG

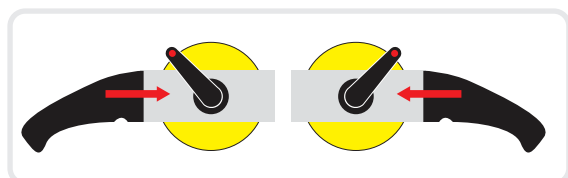

Art.	L					€
39203V	20 m	13 mm	cm	8001066392032	1	124,00
39207V	50 m	13 mm	cm	8001066392070	1	221,60

■ Geeignet auch für Linkshänder, die Kurbel kann beidseitig montiert werden

- Gelbes Band verschleißfester Nylonüberzug, lange Haltbarkeit, kratzfest, nicht reflektierend
- Aluminium-Rahmen, ergonomischer Griff
- Tasche



LOT-BANDMASSE - BAND AUS ROSTFREIEM STAHL



Art.	L					€
39272V	15 m	13 mm	cm/inch	8001066392728	1	167,70
39273V	20 m	13 mm	cm/inch	8001066392735	1	184,90
39274V	25 m	13 mm	cm/inch	8001066392742	1	236,50
39275V	30 m	13 mm	cm/inch	8001066392759	1	268,70
39277V	50 m	13 mm	cm/inch	8001066392773	1	400,70

- Lot-Bandmaße - Band aus rostfreiem Stahl
- Lot aus Messing 700 g
- Aluminium-Rahmen, ergonomischer Griff
- Tasche



NEW RUBBER TOUCH



Art.	L					€
39330	30 m	13 mm	mm	8001066393305	1	52,30
39350	50 m	13 mm	mm	8001066393503	1	87,50

- ABS-Kapsel mit Rubber Touch-Überzug
- Reduzierte Maße und Gewicht
- Emailliertes Stahlband
- Metallring
- Metallkurbel mit 3X-Rückspulsystem



TENDERCOLOR





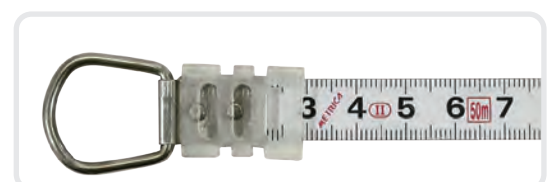

Art.	L					€
39261V	30 m	13 mm	mm	8001066392612	1	44,20
39262V	50 m	13 mm	mm	8001066392629	1	54,30

- Stahlband
- **Band mit sehr großer Nummerierung**
- ABS-Struktur mit ergonomischem **gummiertem Griff**, stoßfest
- Band matt lackiert
- **Metallring**
- **Stahlspitze**







METRICA OPEN - STEEL  

Art.	L					€
39223	20 m	13 mm	mm	8001066392230	1	28,70
39225	30 m	13 mm	mm	8001066392254	1	35,80

- **Exklusives ergonomisches Gehäuse**
- Anti-Abrieb, Anti-Korrosion und Anti-Reflektionsband, nylonbeschichtet
- Winkelhaken am Bandanfang



METALL-KAPSEL  





Art.	L					€
39192	20 m	13 mm	mm	8001066391929	1	44,60

- **Mit Kunstleder überzogene Metallkapsel**
- Band mit speziellem Nylonüberzug, lange Haltbarkeit, kratzfest, säurebeständig, matte Oberfläche nicht reflektierend
- Metallkurbel



02

METRICA SUPER ACTION GLASFASER

Art.	L					€
40029V	50 m	13 mm	cm	8001066400294	1	65,10



- Glasfaserband
- **Exklusive patentierte ergonomische Form**
- Wirkt nicht ermüdend für das Handgelenk während des Gebrauchs und des Transports
- **Exklusives Extraktionssystem des Bandes bei blockierter Kurbel**
- Winkelhaken am Bandanfang
- Speziell gummierter Handgriff mit Antirutsch-Beschichtung
- Tasche



 YouTube



WIRKT NICHT ERMÜDEND
FÜR DAS HANDGELENK
WÄHREND DES GEBRAUCHS
UND DES TRANSPORTS





**METRICA
QUICK-RETURN
FIBERGLASS**



Art.	L					€
40023V	30 m	13 mm	cm	8001066400232	1	42,80
40025V	50 m	13 mm	cm	8001066400256	1	53,40

- Exklusive **Schnellrücklaufvorrichtung 3X** mit verdreifachter Geschwindigkeit
- Stoßdämpfervorrichtung beim Endlauf
- Handlicher Griff mit griffigem Gummiüberzug
- Geöffnete Kapselstruktur für einfachere Bandreinigung



**METRICA
QUICK-RETURN
100 M - FIBERGLASS**



Art.	L					€
40027	100 m	13 mm	cm	8001066400270	1	87,50

- Exklusive **Schnellrücklaufvorrichtung 3X** mit verdreifachter Geschwindigkeit
- Stoßdämpfervorrichtung beim Endlauf
- Handlicher Griff mit griffigem Gummiüberzug
- Geöffnete Kapselstruktur für einfachere Bandreinigung





METRICA FORTE

CE II

Art.	L					€
40113	30 m	19 mm	cm	8001066401130	1	47,00
40115	50 m	19 mm	cm	8001066401154	1	68,20

- Zweimal genauer: Klasse II
- **50-Fäden-Band**
- **Glasfaserband 19 mm Breite**
- Weißes Glasfaserband
- Exklusive **Schnellrücklaufvorrichtung 3X** mit verdreifachter Geschwindigkeit
- Stoßdämpfervorrichtung beim Endlauf
- Seitliche Gummierungen
- Griff mit rutschfesten Gummiflügeln
- Magnetische Blockierung
- Metallhaken

ZWEIMAL GENAUER

TOLERANZ CE

KLASSE II ± mm **10.30**

50 m

10.30

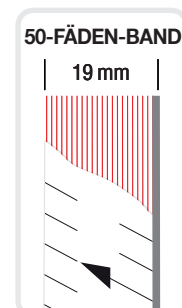

METRICA OPEN FIBERGLASS

CE III

Art.	L					€
40223	20 m	13 mm	cm	8001066402236	1	14,50

- Glasfaserband
- Exklusives **ergonomisches Design**, erleichterter Griff
- ABS-Kapsel, stoßfest
- Geöffnete Form für eine einfachere Bandreinigung

METALLKAPSEL



Art. 40033



Art. 40143

Art.	L						€
40031	10 m	16 mm	cm	●	8001066400317	5	13,30
40033	20 m	16 mm	cm	●	8001066400331	5	17,60
40143	20 m	16 mm	cm	●	8001066401437	5	19,20
40034	25 m	16 mm	cm	●	8001066400348	1	20,90
40035	30 m	16 mm	cm	●	8001066400355	1	23,40
40037	50 m	16 mm	cm	●	8001066400379	1	55,10

- Glasfaserband, **Bandbreite 16 mm**
- **Metallkapsel mit Kunstlederüberzug**, stoßfest
- Metallkurbel

**ABS-KAPSEL
MIT GRIFF**



Art.	L					€
40053	20 m	16 mm	cm	8001066400539	1	18,20
40055	30 m	16 mm	cm	8001066400553	1	26,90
40057	50 m	16 mm	cm	8001066400577	1	41,80

- Glasfaserband, **Bandbreite 16 mm**
- ABS-Kapsel, stoßfest, mit Griff
- Metallkurbel
- Geöffnete Form für eine einfachere Bandreinigung



ROUND ABS-KAPSEL



Art.	L					€
40011	10 m	16 mm	cm	8001066400119	5	9,70
40012	15 m	16 mm	cm	8001066400126	5	11,60
40013	20 m	16 mm	cm	8001066400133	5	13,70
40014	25 m	16 mm	cm	8001066400140	1	17,00
40015	30 m	16 mm	cm	8001066400157	1	21,20

- Glasfaserband, **Bandbreite 16 mm**
- ABS-Kapsel, stoßfest
- Metallrand, Metallkurbel



ABS-KAPSEL



Art.	L					€
40016	10 m	16 mm	cm	8001066400164	5	8,20
40017	20 m	16 mm	cm	8001066400171	1	10,50

- Glasfaserband, **Bandbreite 16 mm**
- ABS-Kapsel, stoßfest
- Metallkurbel

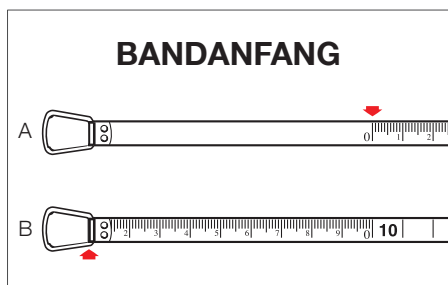

TOLERANZEN

MID-RICHTLINIE 2014/32/EU











Wenn der Anfang oder des Ende der Messung nicht die Linie der Teilung sonder eine Oberfläche ist, dann erhöhen sich die Toleranzen (für jede Oberfläche) um:

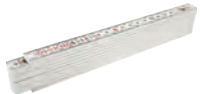







KLASSE I: ± 0,1 mm II: ± 0,2 mm III: ± 0,3 mm

KLASSE	TOLERANZEN									
	0,5 m	1 m	2 m	3 m	5 m	10 m	20 m	30 m	50 m	100 m
I ± mm	0.15	0.20	0.30	0.40	0.60	1.10	2.10	3.10	5.10	10.10
II ± mm	0.40	0.50	0.70	0.90	1.30	2.30	4.30	6.30	10.30	20.30
III ± mm	0.80	1.00	1.40	1.80	2.60	4.60	8.60	12.60	20.60	40.60



GLASFASER

STÄRKE 3,4 mm
NICHTLEITEND
WASCHBAR
KRATZFEST







	LÄNGE					TEILUNG			WINKEL			ANDERE EIGENSCHAFTEN					
	5 GLEDER	1 Meter 6 GLEDER	2 Meter 10 GLEDER	3 Meter 15 GLEDER	3 Meter	MILLIMETER	ROTE DEZIMALEN	VEREINFACHTES ABLESEN	90°-ARRETIERUNG	TEILUNG AUF DEM 1. GLIED	AUS STAHL	AUS MESSING	TASCHENFORMAT	DOPPELTE TEILUNG AUF DEM 1. GLIED	MAGNETISCHE	AUSZIEHBARE STAHLZUNGE	KÖPFE MIT HAKEN
ROTE DEZIMALEN  Art. 18012 Art. 08012 Seite 128				○		●	●	●		●							
2 METER 1 METER  Art. 18010 Art. 08010 Art. 18020 Art. 08020 Art. 18030 Art. 08030 Art. 19010 Art. 09010 Seite 128	○		○	●		●	●	●		●							
NEW GRADUATION  Art. 18019 Seite 129			○			●	●	●		●							
JUST  Art. 18004 Art. 08004 Seite 130			○			●	●	●		●			●				●
MAGNETGLIEDER  Art. 18005 Art. 08005 Seite 130			○			●	●	●		●				●			
SCHREINERMODELL  Art. 18012 Seite 131			○			●	●	●		●			●				
3 METER  Art. 18070 Art. 18080 Seite 131				○		●		●		●							
1 METER ROTE DEZIMALEN  Art. 19043 Art. 09043 Seite 132			○			●	●	●		●			●				
1 METER  Art. 19040 Art. 09040 Art. 19050 Art. 09050 Art. 19060 Art. 09060 Seite 132			○	●		●	●	●		●			●				
1 METER AUSZIEHBARE STAHLZUNGE  Art. 20136 Seite 132			●			●		●		●			●		●		

<div style="border: 1px solid red; padding: 5px; display: inline-block;"> HOLZ STÄRKE 3 mm </div>	LÄNGE					TEILUNG			WINKEL			ANDERE EIGENSCHAFTEN											
	1 Meter		2 Meter		3 Meter	5 GLIEDER	6 GLIEDER	10 GLIEDER	10 GLIEDER	15 GLIEDER	MILLIMETER	ROTE DEZIMALEN	VEREINFACHTES ABLESEN	90°-ARRETIERUNG	TEILUNG AUF DEM 1. GLIED	AUS STAHL	AUS MESSING	VERDECKTE NIETEN	TASCHENFORMAT	HOHE FLEXIBILITÄT	HOHE STEIFIGKEIT	GEFÄRBBTE ENDEN	STAHLENDEN
	5 GLIEDER	6 GLIEDER	10 GLIEDER	10 GLIEDER	15 GLIEDER																		
BUCHENHOLZ   Art. 23080 Art. 03080 Art. 23093 Art. 03093 Art. 23090 Art. 03090 Seite 133				●				●		●			●		●						●		●
ROTE DEZIMALEN  Art. 23160 Art. 03160 Art. 23130 Art. 03130 Art. 23140 Art. 03140 Art. 23150 Art. 03150 Seite 134				●				●		●	●		●		●	●					●		●
VERDECKTE NIETEN  Art. 23162 Seite 135				●				●		●	●				●	●	●				●		●
3 METER VERDECKTE NIETEN  Art. 23169 Art. 03169 Seite 135					●				●	●					●	●	●				●		●
BIRKE STÄRKE 2,4 mm  Art. 23300 Seite 136				●					●	●					●	●	●			●		●	
BIRKE  Art. 23085H Seite 136				●					●	●					●		●				●		●
WINKELSKALA STÄRKE 2,8 mm  Art. 23152 Art. 23119 Art. 23110 Art. 23120 Art. 23128 Art. 23126 Art. 23127 Seite 137				●				●		●	●			●	●	●					●		●
1 METER  Art. 22040 Art. 02040 Seite 137			●							●	●							●				●	●

CE II
ROSTFREIER STAHL
ALUMINIUM
 STÄRKE 1,3 mm

	LÄNGE					TEILUNG			WINKEL			ANDERE EIGENSCHAFTEN				
	5 GLIEDER	6 GLIEDER	10 GLIEDER	10 GLIEDER	15 GLIEDER	MILLIMETER	OXIDIERTE UNAUSLÖSCHLICHE	VEREINFACHTES ABLESEN	90°-ARRETIERUNG	TEILUNG AUF DEM 1. GLIED	AUS STAHL	AUS MESSING				
ALUMINIUM UNAUSLÖSCHLICHE TEILUNG  Art. 20208 Art. 21236 Seite 139	●			●		●	●				●					
ALUMINIUM UNAUSLÖSCHLICHE TEILUNG  Art. 20209 Art. 21235 Seite 139	●			●		●	●				●					

ROSTFREIER STAHL
ALUMINIUM
 STÄRKE 1,3 mm

	LÄNGE					TEILUNG			WINKEL			ANDERE EIGENSCHAFTEN				
	5 GLIEDER	6 GLIEDER	10 GLIEDER	10 GLIEDER	15 GLIEDER	MILLIMETER	OXIDIERTE UNAUSLÖSCHLICHE	VEREINFACHTES ABLESEN	90°-ARRETIERUNG	TEILUNG AUF DEM 1. GLIED	AUS STAHL	AUS MESSING	TESCHENFORMAT			
ALUMINIUM UNAUSLÖSCHLICHE TEILUNG  Art. 20106 Art. 20108 Art. 21036 Seite 138	●	●		●		●	●				●					
ALUMINIUM UNAUSLÖSCHLICHE TEILUNG  Art. 20107 Art. 20109 Art. 21035 Seite 138	●	●		●		●	●				●					
ALUMINIUM  Art. 20070 Art. 20110 Art. 21030 Seite 138	●	●		●		●	●				●					
1 METER ROSTFREIER STAHL  Art. 15030 Seite 138				●		●							●			
1 METER ROSTFREIER STAHL  Art. 16010 Seite 138				●		●										
ALUMINIUM NEW GRADUATION  Art. 20109_NG Art. 21035_NG Seite 139	●			●		●	●	●			●					

02

ROTE DEZIMALEN



2 METER - GLASFASER



Art.	L	Icon 1	Icon 2	Icon 3	Icon 4	Icon 5	€	Art.	Icon 6	Icon 7	€
18012	2 m	10	mm	○	8001066180127	12	7,30	08012	8001066080120	10	7,90

- Gravierte Teilung mit roten Dezimalen
- Doppelgelenkfeder 90° Winkel
- Nichtleitend, waschbar, kratzfest

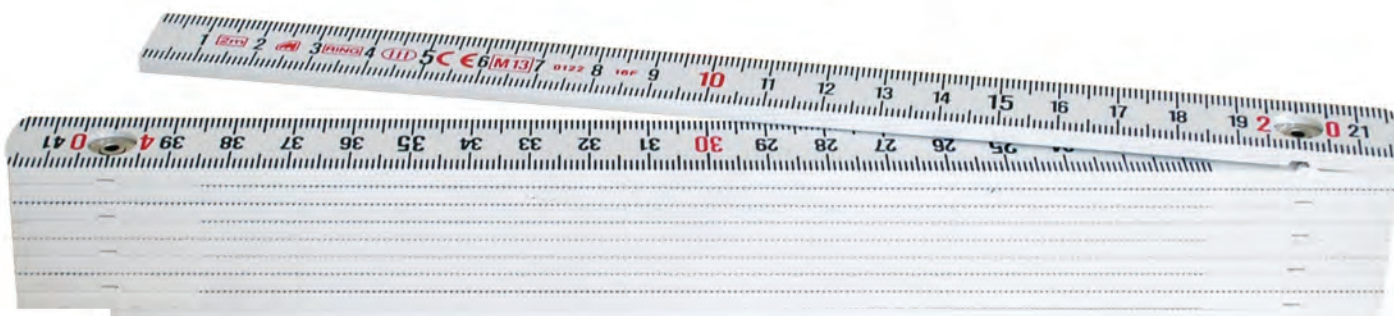
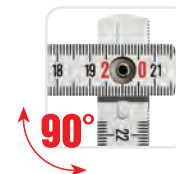

2 METER - 1 METER - GLASFASER



Art.	L	Icon 1	Icon 2	Icon 3	Icon 4	Icon 5	€	Art.	Icon 6	Icon 7	€
18010	2 m	10	mm	○	8001066180103	12	6,30	08010	8001066080106	10	6,90
18020	2 m	10	mm	●	8001066180202	12	6,30	08020	8001066080205	10	6,90
18030	2 m	10	mm	●	8001066180301	12	6,30	08030	8001066080304	10	6,90
19010	1 m	5	mm	○	8001066190102	12	3,50	09010	8001066090105	10	4,10

- Gravierte Teilung
- Doppelgelenkfeder 90° Winkel
- Nichtleitend, waschbar, kratzfest



Art. 18020

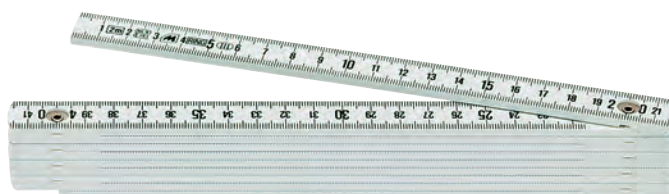

Art. 18010

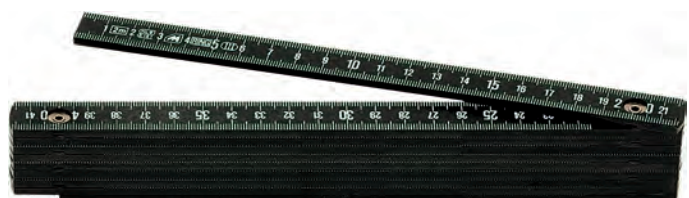

Art. 18030

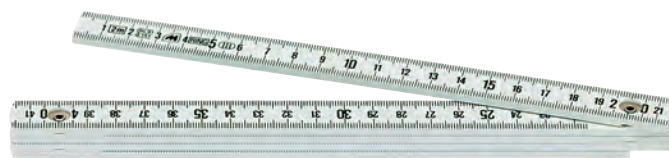

Art. 19010

2 METER - GLASFASER - NEW GRADUATION

Art.	L					€
18019	2 m	10	mm	8001066180196	12	7,30



- Teilung mit Strichen unterschiedlicher Länge für **vereinfachtes Ablesen**
- Abwechselnde Punkte alle 2 mm für direktes Erkennen
- Gravierte Teilung
- Doppelgelenkfeder 90° Winkel
- Nichtleitend, waschbar, kratzfest



02



METRICA NEW GRADUATION

Erleichtert das Lesen der mm
Die geraden mm-Zahlen haben einen Punkt zur sofortigen Erkennung

YouTube

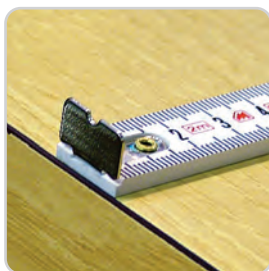

JUST - DER HAKENMETER



Art.	L						€	Art.			€
18004	2 m	10	mm	○	8001066180042	12	10,40	08004	8001066080045	10	11,00

■ Exklusiver Haken (patentiert) für Innen- und Außenmessungen

- Die Zahlen der Teilung fangen auf beiden Seiten des Glieds mit dem Haken an
- Rote Dezimalzahlen
- Das erste Glied haftet immer auf der zu messenden Oberfläche
- Ideal für Messungen durch eine Person oder an schwer zugänglichen Stellen

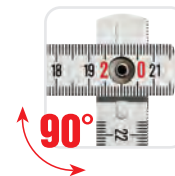

2 METER - GLASFASER MAGNETGLIEDER



Art.	L						€	Art.			€
18005	2 m	10	mm	○	8001066180059	12	12,20	08005	8001066080052	10	12,80

■ Magnetische Glieder um auf Metall-Oberflächen zu haften

- Gravierte Teilung mit roten Dezimalzahlen
- Doppelgelenkfeder 90° Winkel
- Nichtleitend, waschbar, kratzfest

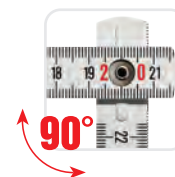

**FREIHÄNDIG
ARBEITEN!**

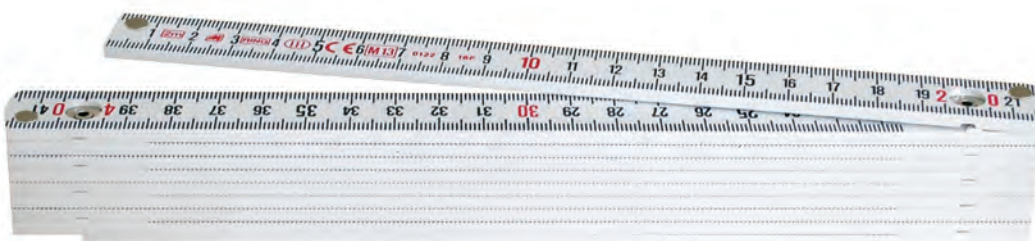

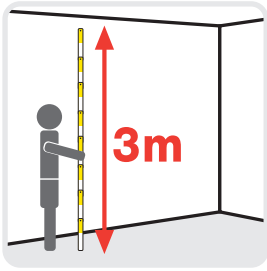

3 METER - GLASFASER



Art.	L					€
18070	3 m	15	mm	○	8001066180707	10 11,40
18080	3 m	15	mm	●	8001066180806	10 12,00

- Länge 3 Meter
- Gravierte Teilung
- Anti-Verschleiß-Doppelgelenkfeder 90° Winkel
- Nichtleitend, waschbar, kratzfest



SCHREINERMETER

**2 METER - GLASFASER
SCHREINERMODELL**



Art.	L					€
18006	2 m	10	mm	○	8001066180066	12 6,30

- Komplette Auflage
- Die Teilung haftet immer an der zu messenden Oberfläche

- Länge 2 Meter
- Die Teilung fängt auf dem ersten Glied auf beiden Seiten an
- Rote Dezimalen
- Anti-Verschleiß-Doppelgelenkfeder mit 90° Arretierung
- Nichtleitend, waschbar, kratzfest
- Einfache Bedienung auf flachen Oberflächen

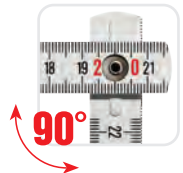

NORMALES GLIED

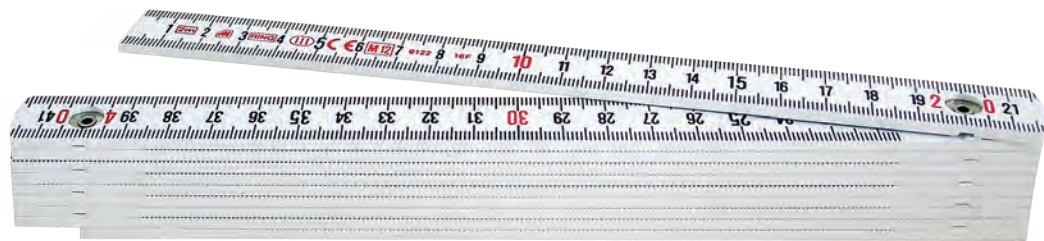

VORDERSEITE

RÜCKSEITE

DIE TEILUNG FÄNGT AUF DEM ERSTEN GLIED AUF BEIDEN SEITEN AN

02

1 METER - GLASFASER

Art.	L						€	Art.			€
19043	1 m	10	mm		8001066190430	12	5,30	09043	8001066090433	10	6,00



- Taschen-Ausführung
- **Gravierte Teilung mit roten Dezimalen**
- Doppelgelenkfeder 90° Winkel
- Nichtleitend, waschbar, kratzfest



1 METER - GLASFASER - TASCHEN-FORMAT

Art.	L						€	Art.			€
19040	1 m	10	mm		8001066190409	12	4,90	09040	8001066090402	10	5,50
19050	1 m	10	mm		8001066190508	12	4,90	09050	8001066090501	10	5,50
19060	1 m	10	mm		8001066190607	12	4,90	09060	8001066090600	10	5,50



- Taschen-Ausführung
- Gravierte Teilung
- Doppelgelenkfeder 90° Winkel
- Nichtleitend, waschbar, kratzfest



Art. 19040



Art. 19050



Art. 19060



1 METER - GLASFASER MIT AUSZIEHBARER STAHLZUNGE

Art.	L						€
20136	1 m	10	mm		8001066201365	10	12,10



- Ausziehbare Stahlzunge mit Feststellschraube für Vergleiche
- Gravierte Teilung nur auf einer Seite
- Doppelgelenkfeder 90°, kratzfest

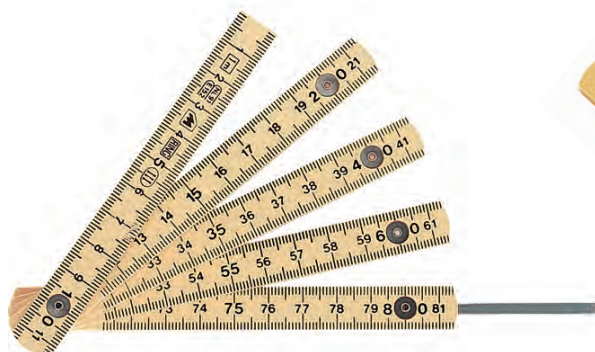

2 METER - TYP BUCHENHOLZ 3 mm STÄRKE - INNENFEDERN



Art.	L					€	Art.			€	
23080	2 m	10	mm		8001066230808	12	7,40	03080	8001066030804	10	8,50
23093	2 m	10	mm		8001066230938	12	7,40	03093	8001066030934	10	8,50
23090	2 m	10	mm		8001066230907	12	7,40	03090	8001066030903	10	8,50

- Buchenholz-Art
- Innenfedern aus gehärtetem Stahl - Einrasten bei 90°
- Duplex-Teilung
- Gliederstärke 3 mm
- Starr bis 2m horizontal und vertikal

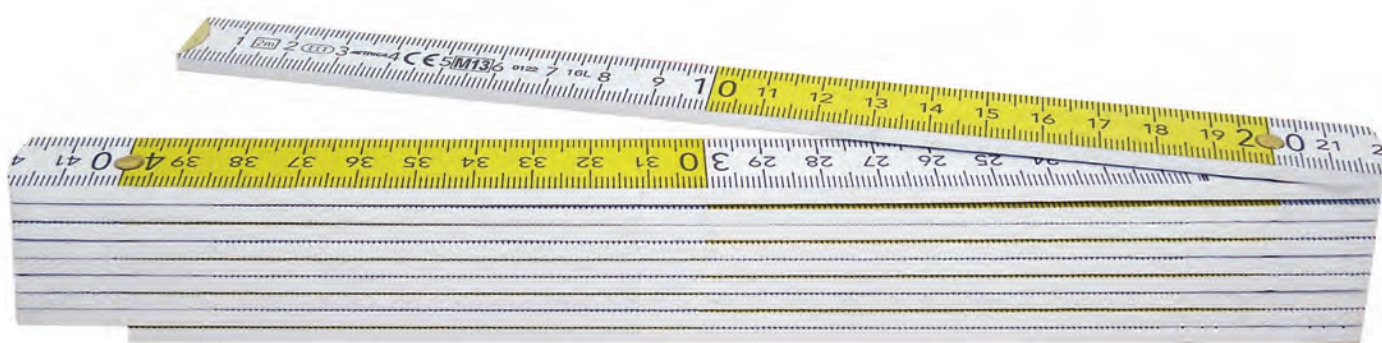

Art. 23080

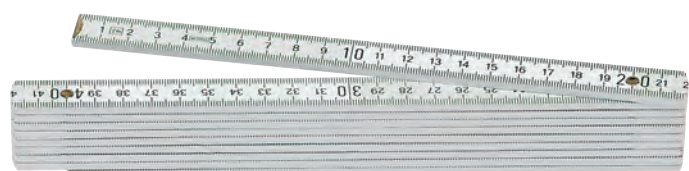

Art. 23093













Art. 23090



DISPLAY-BOX 50 STÜCK

Art.		Stck. x Art.	L	€
89090	8001066890903	50 x 23080	2 m	396,10
89091	8001066890910	50 x 23090	2 m	396,10

2 METER - 3 mm STÄRKE

Art.	L						€	Art.			€
23160	2 m	10	mm		8001066231607	10	4,90	03160	8001066031603	10	6,00
23130	2 m	10	mm		8001066231300	10	4,70	03130	8001066031306	10	5,80
23140	2 m	10	mm		8001066231409	10	4,70	03140	8001066031405	10	5,80
23150	2 m	10	mm		8001066231504	10	4,70	03150	8001066031504	10	5,80



- **Professionelle Ausführung**
- Mehrfache Lackierung
- Duplex Teilung, rote Dezimalzahlen
- Rote Köpfe
- Federn aus vermessungtem Stahl
- Gliederstärke 3mm
- Starr bis 2 m horizontal und vertikal

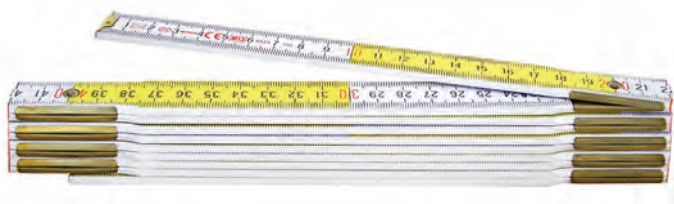
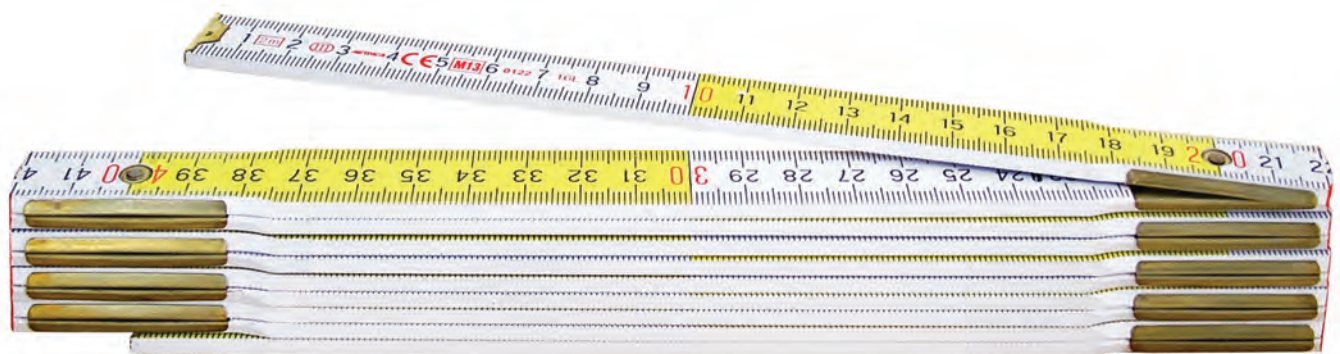

Art. 23160



Art. 23130

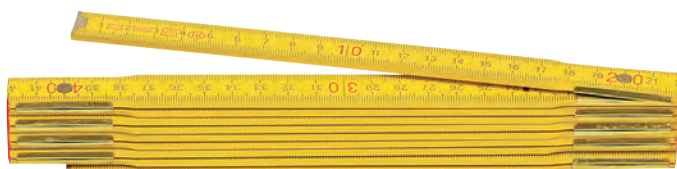

Art. 23140



Art. 23150





DISPLAY-BOX 50 STÜCK

Art.		Stck. x Art.	L	€
89086	8001066890866	50 x 23160	2 m	249,20
89092	8001066890927	50 x 23130	2 m	211,30



2 METER - HOLZMASSTAB



Art.	L					€
23162	2 m	10	mm	8001066231621	10	7,10

- Professionelle Ausführung
- Verdeckte Nieten
- Weiß/gelb lackiert
- Vermessingte Federn
- Duplex Teilung, rote Dezimalzahlen
- Gliederstärke 3 mm
- Starr bis 2 m vertikal

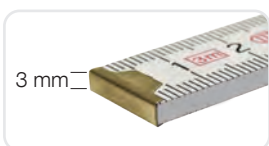
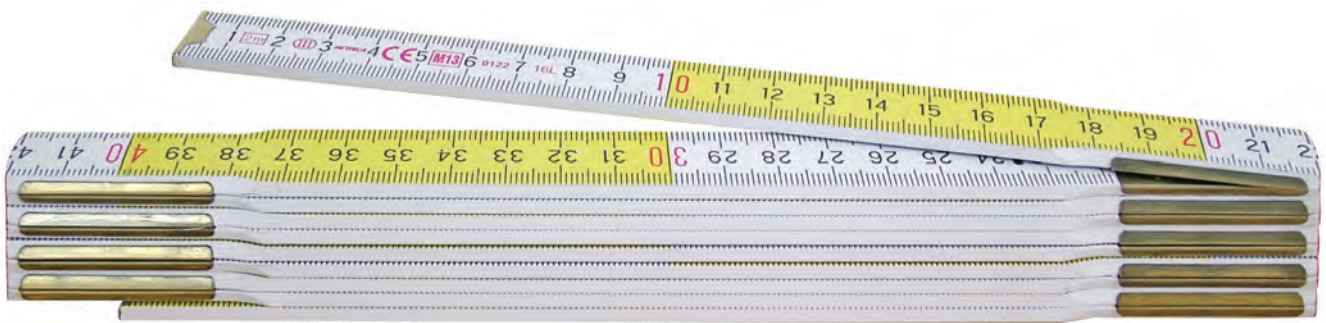

**3 METER - 3 mm STÄRKE
INNENFEDERN**



Art.	L					€	Art.			€
23169	3 m	15	mm	8001066231690	10	12,90	03169	8001066031696	10	14,00

- Professionelle Ausführung
- Weiß/gelb lackiert
- Verdeckte Nieten, vermessingte Federn
- Duplex-Teilung, rote Dezimalzahlen
- Gliederstärke 3 mm
- Starr bis 3 m vertikal

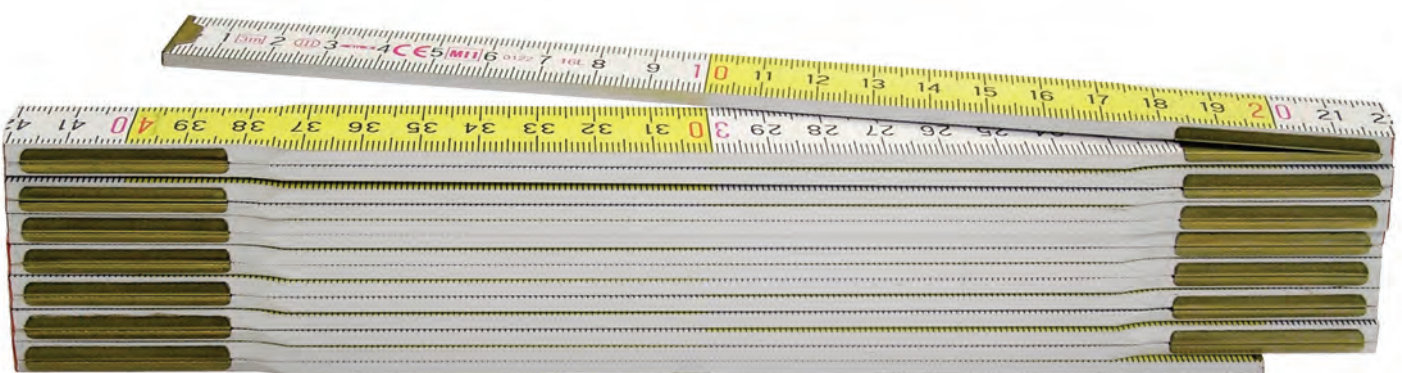
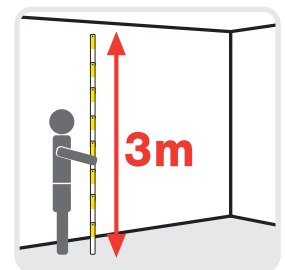

02



2 METER - BIRKE - 2,4 mm STÄRKE



Art.	L					€
23300	2 m	10	mm	8001066233007	10	5,80

- Flexibles Birkenholz
- Verdeckte Nieten
- Erosionsfeste Federn
- 2,4 mm Stärke
- Seitliche Starre auf der Länge

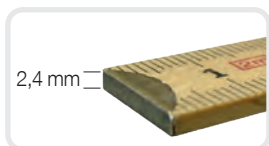
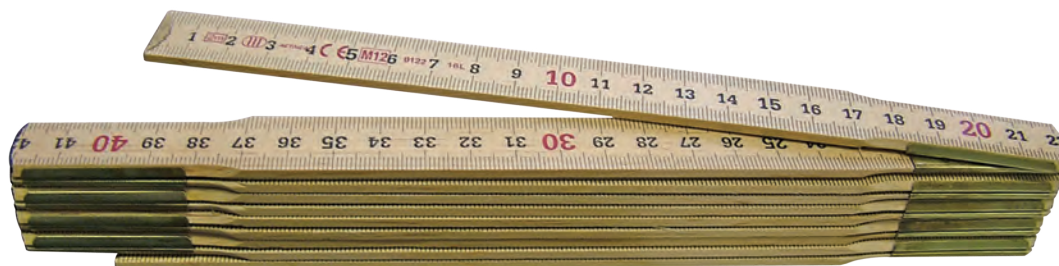
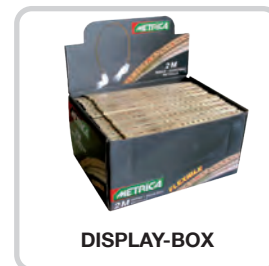

2 METER - BIRKE



Art.	L					€
23085H	2 m	10	mm	8001066230853	10	6,10

- Professionelle Ausführung aus flexiblem Birkenholz
- Verdeckte Nieten
- Weiß/gelb lackiert
- Kratzfeste Federn
- Duplex Teilung, schwarze Dezimalzahlen
- Gliederstärke 3 mm
- Starr bis 2 m in horizontal und vertikal

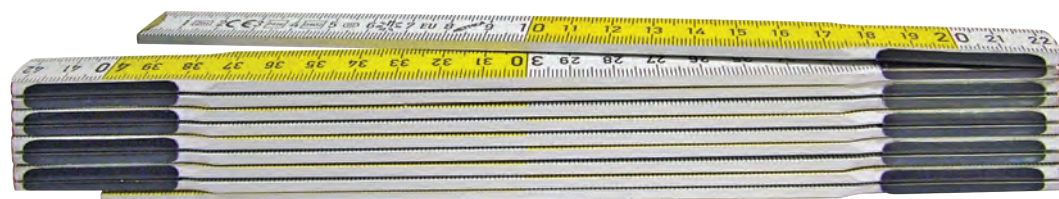



2 METER - HOLZMASSTAB



Art.	L						€
23152	2 m	10	mm		8001066231522	10	3,90
23119	2 m	10	mm		8001066231195	10	3,60
23110	2 m	10	mm		8001066231102	10	3,60
23120	2 m	10	mm		8001066231201	10	3,60
23128	2 m	10	mm		8001066231287	10	4,10
23126	2 m	10	mm		8001066231263	10	4,10
23127	2 m	10	mm		8001066231270	10	4,60

- Rostgeschützte Federn
- Rote Köpfe
- **Winkelskala auf dem ersten Gelenk**
- Gliederstärke 2,8 mm

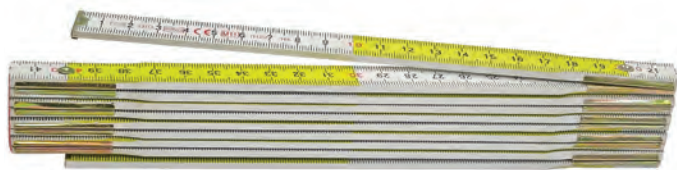

Art. 23152 - Art. 23127

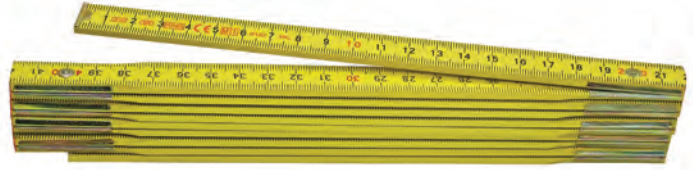

Art. 23120



Art. 23119 - Art. 23128



Art. 23110 - Art. 23126

1 METER - HOLZ - TASCHEFORMAT



Art.	L						€	Art.			€
22040	1 m	10	mm		8001066220403	10	2,30	02040	8001066020409	10	3,40

- Taschen-Ausführung
- Ohne Federn
- Duplex-Teilung mit roten Dezimalzahlen
- Rote Köpfe

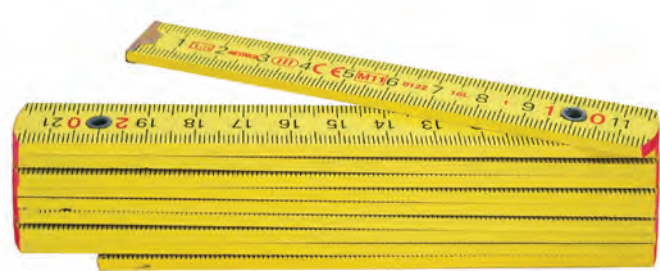



Art. 21036



Art. 20108

1 METER - 2 METER AUS ALUMINIUM



Art.	L					€
20106	1 m	6	mm	8001066201068	12	10,60
20108	1 m	5	mm	8001066201082	12	10,50
21036	2 m	10	mm	8001066210367	12	20,30

- Aus Aluminium, schwarz
- **Oxidierter unauslöschliche Teilung**
- Vermessungsfedern



Art. 20109 - Art. 20110



Art. 21035 - Art. 21030

1 METER - 2 METER AUS ALUMINIUM



Art.	L					€
20107	1 m	6	mm	8001066201075	12	10,60
20109	1 m	5	mm	8001066201099	12	9,60
21035	2 m	10	mm	8001066210350	12	19,00

- **Oxidierter unauslöschliche Teilung**
- Aus Aluminium
- Vermessungsfedern

Art.	L					€
20070	1 m	6	mm	8001066200702	12	9,10
20110	1 m	5	mm	8001066201105	12	8,70
21030	2 m	10	mm	8001066210305	12	17,00

- Aus Aluminium
- Vermessungsfedern



Art. 15030



Art. 16010

1 METER - 2 METER ROSTFREIER STAHL



Art.	L		A x B mm				€
15030	1 m	10	12 x 0,5	mm	8001066150304	6	19,00
16010	2 m	10	14 x 0,6	mm	8001066160105	6	33,00

- **Aus rostfreiem Stahl**
- Gravierte und geschwärzte Teilung

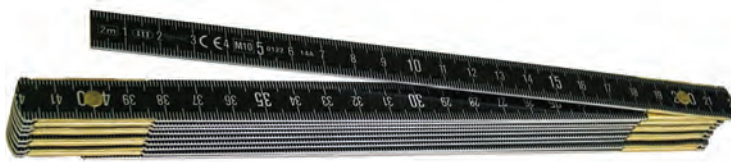

Art. 21236



Art. 20208

**1 METER - 2 METER
AUS ALUMINIUM**



Art.	L					€
20208	1 m	5	mm	8001066202089	12	13,20
21236	2 m	10	mm	8001066212361	12	25,50

- Klasse II: zweimal genauer
- Aus Aluminium, schwarz
- Oxidierte unauslöschliche Teilung
- Vermessingte Federn



Art. 20209



Art. 21235

**1 METER - 2 METER
AUS ALUMINIUM**



Art.	L					€
20209	1 m	5	mm	8001066202096	12	13,20
21235	2 m	10	mm	8001066212354	12	25,50

- Klasse II: zweimal genauer
- Oxidierte unauslöschliche Teilung
- Aus Aluminium
- Vermessingte Federn



Art. 20109_NG

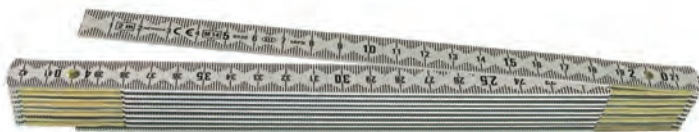

Art. 21035_NG

**1 METER - 2 METER
NEW GRADUATION**



Art.	L					€
20109_NG	1 m	5	mm	8001066201099	12	9,60
21035_NG	2 m	10	mm	8001066210350	12	19,00

- Teilung mit Strichen unterschiedlicher Länge für vereinfachtes Ablesen - Eingetragenes Design
- Abwechselnde Punkte alle 2 mm für direktes Erkennen
- Oxidierte unauslöschliche Teilung
- Aus Aluminium
- Vermessingte Federn



HOLZMASSTAB

Art.	L	A x B mm	Teilung	Material	Barcode	Stückzahl	€
22071	1 m	25 x 20	cm	■	8001066220717	1	16,70



- Aus Buchenholz
- cm-Teilung
- Metall-Enden



SCHNEIDER-MASSBÄNDER



Art.	L	Breite	Teilung	Material	Barcode	Stückzahl	€
22091	1,5 m	20 mm	cm	●	8001066220915	12	2,10

- Glasfaserband, kunststoffbeschichtet
- Beidseitige Duplex-Teilung
- Harte Spitze Endkappe

SCHNEIDER-ROLLBANDMASS



Art.	L	Breite	Teilung	Material	Barcode	Stückzahl	€
22110	1,5 m	10 mm	mm	●	8001066221103	12	8,00

- ABS-Kapsel, stoßfest
- Glasfaserband
- Teilung, beidseitig
- Mit Stopptaste und Schnell-Rücklauf

FINGERSAFE

Art.			€
69997	8001066699971	12	6,30

- **Magnetischer Fingerschutz-Nagelhalter. Geeignet für kleine und große Nägel**
- Durch den Halter wird der Nagel immer senkrecht zur Wand eingeschlagen, ohne die Sicherheit der Finger zu gefährden
- Der Nagelhalter ist mit einem Doppelmagneten ausgestattet, um Nägel in jeder Position zu halten
- Geliefert im Blister mit 20 Nägeln



MAGNETISCH



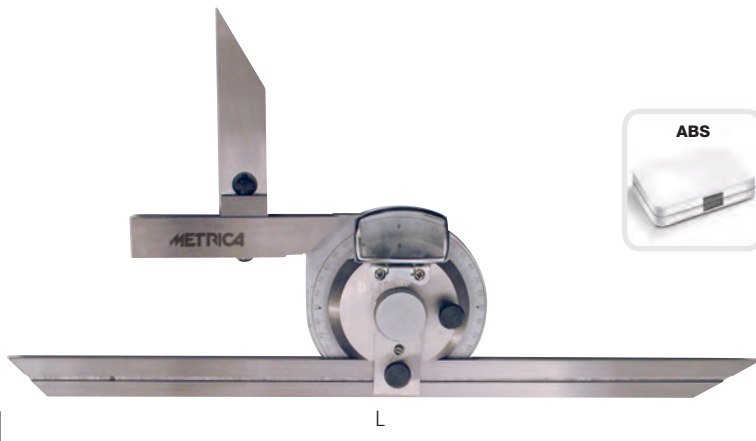

UNIVERSAL-WINKELMESSER

Art.	L mm			€
36030	200 - 300	8001066360307	1	141,30

- Rostfreier Stahl
- Verchromte Skala
- Direkte Ablesung 5', mit Vergrößerungslupe
- Winkel für kleine Ecken
- Verschiebbare Schiene 200 und 300 mm
- ABS-Etui

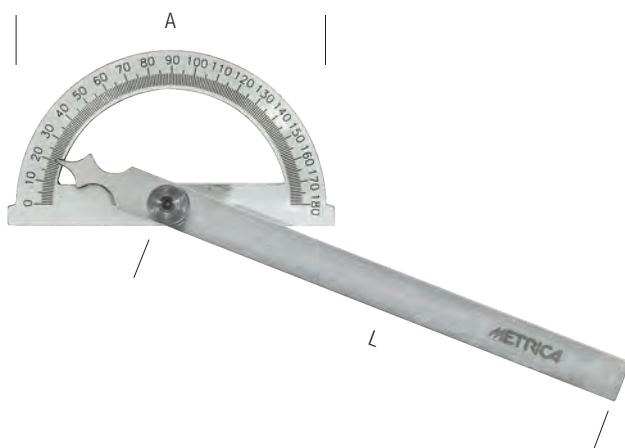

GRADMESSER

Art.	A mm	L mm			€
36511	∅ 80	120	8001066365111	1	28,30
36512	∅ 120	150	8001066365128	1	33,60
36513	∅ 150	200	8001066365135	1	40,50
36514	∅ 200	250	8001066365142	1	50,90

- Aus rostfreiem Stahl mit Feststellschraube
- Kapazität 0-180°
- Polierte Skala
- Ablesung 1°

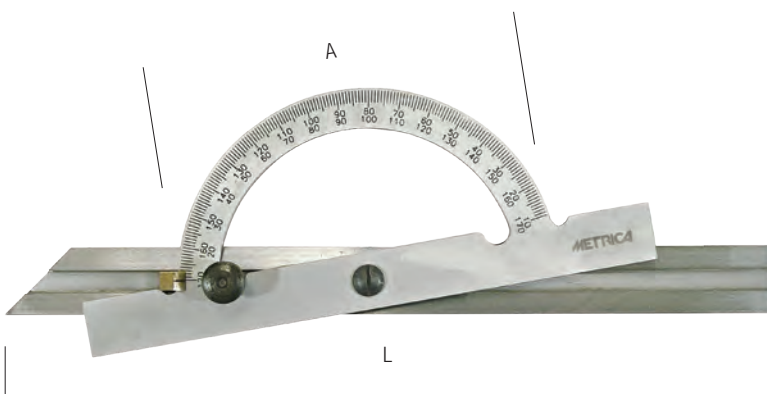

GRADMESSER MIT VERSTELLBARER SCHIENE

Art.	A mm	L mm			€
36540	∅ 120	240	8001066365401	1	55,50
36541	∅ 150	300	8001066365418	1	63,40
36542	∅ 200	400	8001066365425	1	73,60
36543	∅ 250	500	8001066365432	1	92,90

- Aus Stahl
- Kapazität 0-170°
- Mit verstellbarer Schiene
- Polierte Skala
- Ablesung 1°

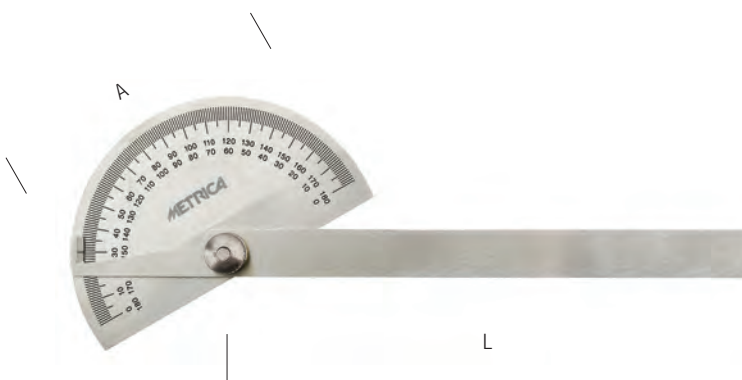



GRADMESSER ROSTFREI

Art.	A mm	L mm			€
36500	∅ 90	150	8001066365005	1	17,20

- Aus rostfreiem Stahl
- Mit Feststellschraube
- Kapazität 0-180°
- Polierte Skala
- Ablesung 1°







“4 IN 1” - MULTIFUNKTIONS-GRADMESSE

Art.	∅	A			€
36550	240 mm	500 mm	8001066365500	5	33,70

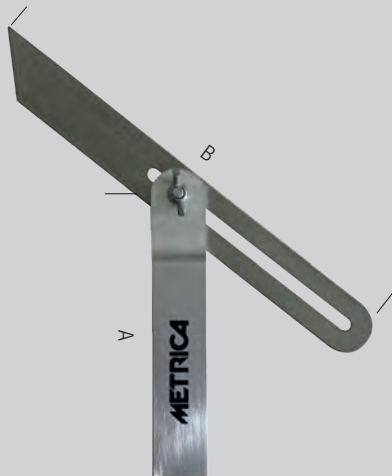
- Multifunktions-Gradmesser aus Stahl
- Eignet sich um Schnitte zu leiten, um Kreise oder parallele Linien zu ziehen, um Entfernungen zu kalibrieren

SCHMIEGE





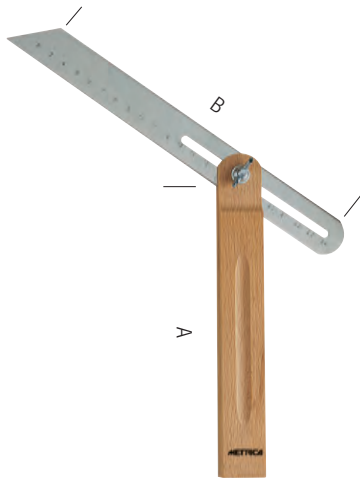

Art.	A	B			€	Art.			€
69665	150 mm	250 mm	8001066696659	5	29,80	09665	8001066096657	5	30,80

- Verschiebbare Schiene aus Stahl
- Aluminiumfuß-Anschlag

SCHMIEGE





Art.	A	B			€	Art.			€
69650	150 mm	250 mm	8001066696505	5	12,50	09650	8001066096503	5	13,20

- Verschiebbare Schiene aus Stahl
- 240 mm - Teilung
- Holz-Anschlag, Feststellschraube

SCHMIEGE



Art.	A	B			€
09662	150 mm	250 mm	8001066096626	5	12,50

- Verschiebbare Schiene aus Stahl
- 240 mm - Teilung
- ABS-Anschlag, Feststellschraube



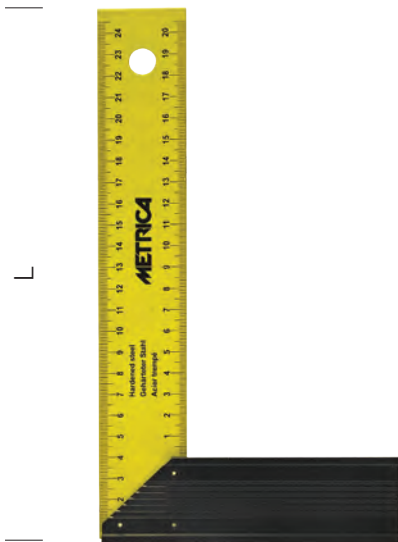

PROFESSIONELLER SCHREINERWINKEL

Art.	L			€
29232	200 mm	8001066292325	5	13,00
29233	250 mm	8001066292332	5	13,50
29234	300 mm	8001066292349	5	14,00
29235	350 mm	8001066292356	5	16,30
29236	400 mm	8001066292363	5	17,70
29237	500 mm	8001066292370	5	21,70

- Aus gehärtetem Stahl
- Gelbe Schenkel mit Teilung
- Aluminium-Basis, schwarz, eloxiert

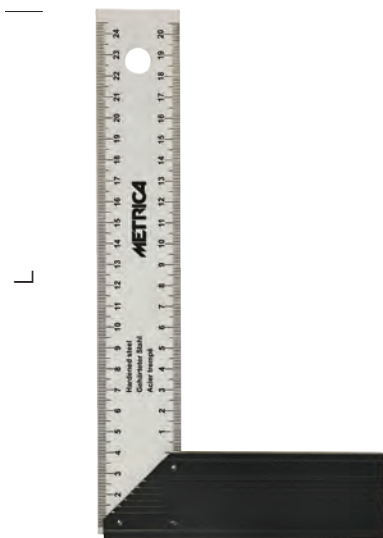

PROFESSIONELLER SCHREINERWINKEL

Art.	L			€
29252	200 mm	8001066292523	5	13,00
29253	250 mm	8001066292530	5	13,40
29254	300 mm	8001066292547	5	13,90
29255	350 mm	8001066292554	5	16,30
29256	400 mm	8001066292561	5	17,70
29257	500 mm	8001066292578	5	21,70

- Aus gehärtetem Stahl
- Weiße Schenkel mit Teilung
- Aluminium-Basis, schwarz, eloxiert

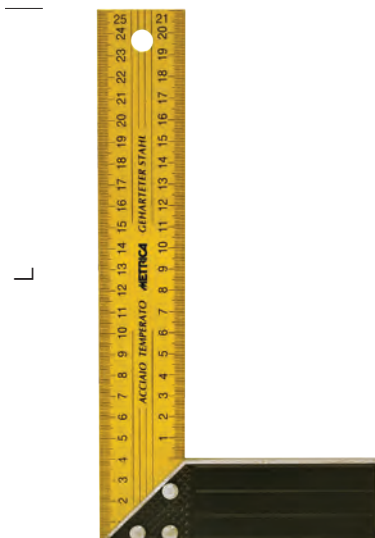

SCHREINERWINKEL

Art.	L			€	Art.			€
29240	150 mm	8001066292400	5	3,80	06240	8001066062409	5	4,90
29241	200 mm	8001066292417	5	4,20	06241	8001066062416	5	5,30
29242	250 mm	8001066292424	5	4,60	09242	8001066092420	5	5,70
29243	300 mm	8001066292431	5	5,30	09243	8001066092437	5	6,30
29244	350 mm	8001066292448	5	6,00	09244	8001066092444	5	7,10
29245	400 mm	8001066292455	5	6,70	09245	8001066092451	5	7,80
29247	500 mm	8001066292479	5	8,90	09247	8001066092475	5	9,90

- Aus gehärtetem Stahl
- Gelbe Schenkel mit Teilung
- Basis aus Aluminiumguß

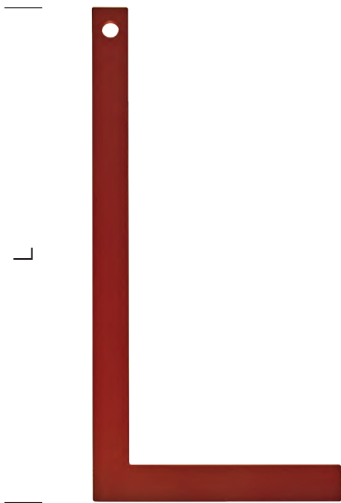

MAURERWINKEL

Art.	L			€
29354	400 mm	8001066293544	5	13,00
29355	500 mm	8001066293551	5	14,00
29356	600 mm	8001066293568	5	15,70
29357	700 mm	8001066293575	5	17,10
29358	800 mm	8001066293582	5	18,60
29359	1000 mm	8001066293599	5	20,80

■ Starrer Winkel aus lackiertem Stahl

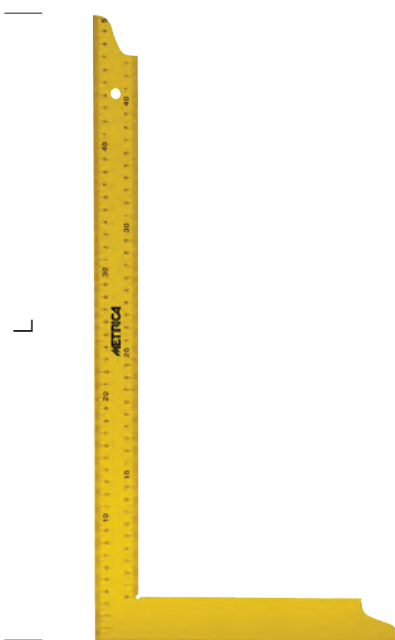

FLEXIBLER ZIMMERMANNSWINKEL

Art.	L			€
29301	500 mm	8001066293018	5	16,30
29302	600 mm	8001066293025	5	18,20
29303	700 mm	8001066293032	5	20,00
29304	800 mm	8001066293049	5	22,00
29305	1000 mm	8001066293056	5	24,20

■ Aus gehärtetem Stahl, flexibel

02

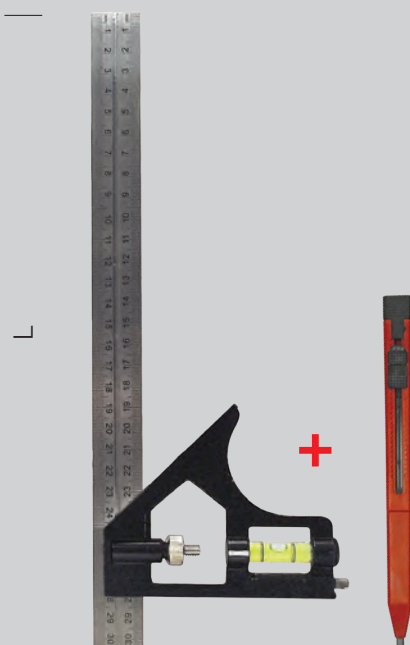

KOMBINATIONSWINKEL

Art.	L			€
29502	300 mm	8001066295029	5	14,30

- Verschiebbare Schiene mit Teilung aus verchromtem Stahl
- Aluminium-Anschlag mit Libelle und Reißnadel
- Blisterverpackung mit Bleistift 18 cm



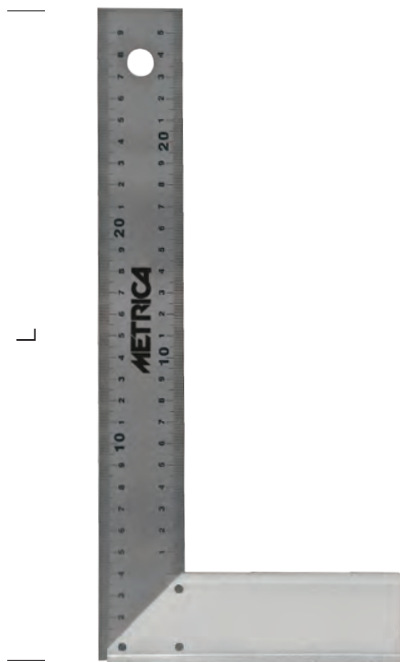

SCHREINERWINKEL

Art.	L			€
29219	250 mm	8001066292196	1	25,10
29220	300 mm	8001066292202	1	27,30
29221	400 mm	8001066292219	1	33,20
29222	500 mm	8001066292226	1	38,30

- Gehärtete Klinge aus rostfreiem Stahl
- Basis aus gepresstem eloxierten Aluminium
- Gravierte Teilung

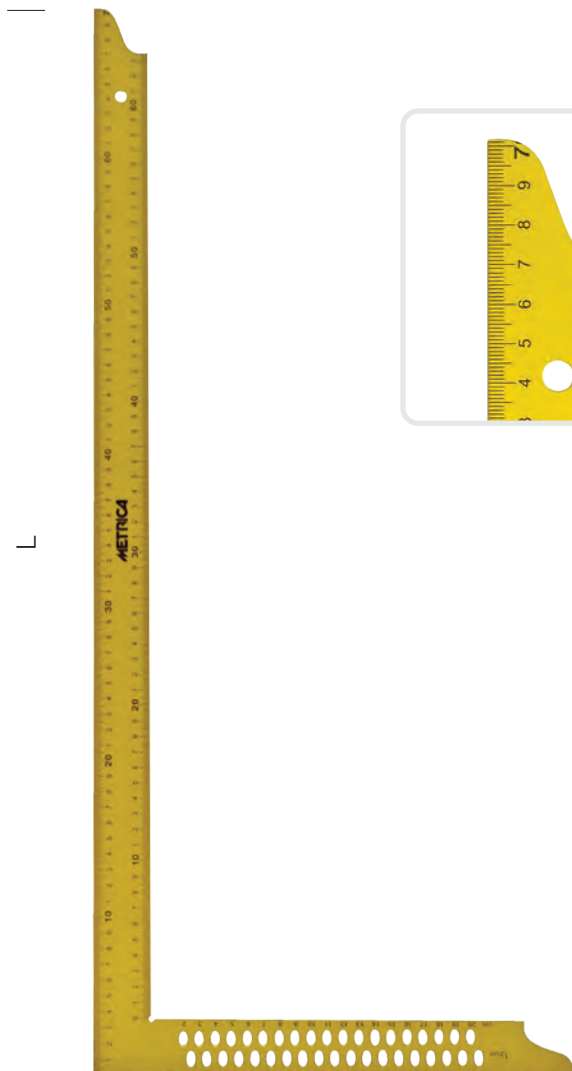



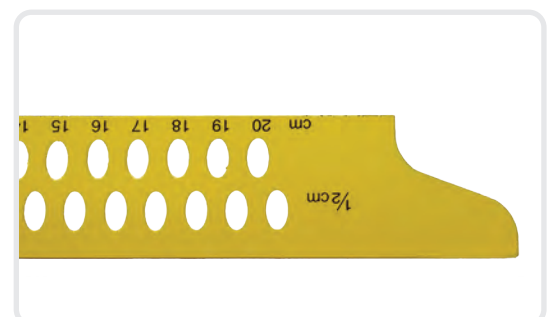

SCHREINERWINKEL

Art.	L			€
29320	700 mm	8001066293209	1	33,40
29321	800 mm	8001066293216	1	36,40
29322	900 mm	8001066293223	1	39,70
29323	1000 mm	8001066293230	1	42,20





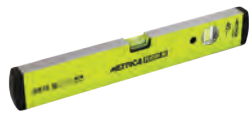
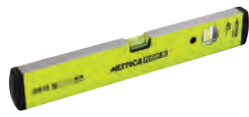
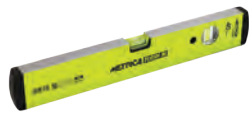
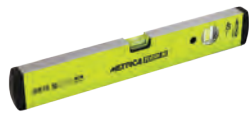





- Aus gehärtetem Stahl, flexibel
- Basis mit Löchern alle 0,5 cm















		LÄNGE (cm)											GENAUIGKEIT mm/m	ANZAHL DER LIBELLEN	MATERIAL			SOHLE			ENDKAPPE			
		< 25 cm	25 cm	30 cm	40 cm	50 cm	60 cm	80 cm	100 cm	120 cm	150 cm	180 cm			200 cm	ALUMINIUM	KUNSTSTOFF	ACRYLHARZ	PRISMATISCH	SKALIERT	MAGNETISCH	STOSSFESTER GUMMI	KUNSTSTOFF	
 <p>formula INVISIBLE</p> <p>Seite 150</p>	Art. 32754				●									0,5 mm/m	2	●			●				●	
	Art. 32755				●	●																		
	Art. 32756					●	●																	
	Art. 32758						●																	
									●															
 <p>megalevel INVISIBLE</p> <p>Seite 150</p>	Art. 32937				●								0,5 mm/m	2	●							●		
	Art. 32939					●																		
	Art. 32941						●																	
									●															
 <p>formula INVISIBLE</p> <p>Seite 151</p>	Art. 32834				●								0,5 mm/m	2	●									
	Art. 32835					●																		
	Art. 32836						●																	
	Art. 32838							●																
	Art. 32840								●															
	Art. 32842									●														
	Art. 32837										●													
	Art. 32839											●												
	Art. 32841																						●	
																								●
 <p>formula INVISIBLE</p> <p>Seite 151</p>	Art. 32224				●								0,5 mm/m	2	●									
	Art. 32225					●																		
	Art. 32226						●																	
	Art. 32228							●																
	Art. 32230								●															
	Art. 32232									●														
	Art. 32365										●													
	Art. 32368											●												
	Art. 32370																						●	
																								●
 <p>METRICA FLASH</p> <p>Seite 152</p>	Art. 33130			●									0,5 mm/m	2	●									
	Art. 33134				●																			
	Art. 33135					●																		
	Art. 33136						●																	
	Art. 33138							●																
	Art. 33140								●															
	Art. 33141									●														
	Art. 33142										●													
	Art. 33145											●												
	Art. 33150																						●	
																								●
																								●
																								●
																								●
																								●
 <p>METRICA FLASH XL</p> <p>Seite 153</p>	Art. 33304				●								0,5 mm/m	3	●									
	Art. 33305					●																		
	Art. 33306						●																	
	Art. 33308							●																
	Art. 33310								●															
	Art. 33312									●														
	Art. 33315										●													
	Art. 33318											●												
	Art. 33320																						●	
																								●
 <p>METRICA FLASH XL</p> <p>Seite 153</p>	Art. 33164				●								0,5 mm/m	2	●									
	Art. 33165					●																		
	Art. 33166						●																	
	Art. 33168							●																
	Art. 33170								●															
	Art. 33172									●														
											●													
												●												
																							●	
																								●
 <p>METRICA FLASH XL</p> <p>Seite 153</p>	Art. 33175												0,5 mm/m	2	●									
	Art. 33178																							
	Art. 33180																							
 <p>METRICA FLASH XL</p> <p>Seite 153</p>	Art. 33194				●								0,5 mm/m	3	●									
	Art. 33195					●																		
	Art. 33196						●																	
	Art. 33198							●																
	Art. 33200								●															
	Art. 33202									●														
										●														
											●													
												●												
													●											



02

		LÄNGE (cm)											GENAUIGKEIT mm/m	ANZAHL DER LIBELLEN	MATERIAL			SOHLE			ENDKAPPE		
		< 25 cm	25 cm	30 cm	40 cm	50 cm	60 cm	80 cm	100 cm	120 cm	150 cm	180 cm			200 cm	ALUMINIUM	KUNSTSTOFF	ACRYLHARZ	PRISMATISCH	SKALIERT	MAGNETISCH	STOSSFESTER GUMMI	KUNSTSTOFF
METRICA FLASH XL  Seite 153	Art. 33185					●								0,5 mm/m	2	●						●	
	Art. 33186						●																
	Art. 33182							●															
	Art. 33183								●														
	Art. 33212									●													
 Seite 154	Art. 33215										●		0,5 mm/m	3	●						●		
	Art. 33218											●											
	Art. 33220											●											
formula  Seite 154	Art. 32704				●								0,5 mm/m	2	●			●				●	
	Art. 32705					●																	
	Art. 32706						●																
	Art. 32708							●															
	Art. 32710								●														
formula  Seite 154	Art. 32734				●								0,5 mm/m	3	●			●				●	
	Art. 32735					●																	
	Art. 32736						●																
	Art. 32738							●															
	Art. 32740								●														
formula  Seite 155	Art. 32804				●								0,5 mm/m	2	●						●		
	Art. 32805					●																	
	Art. 32806						●																
	Art. 32808							●															
	Art. 32810								●														
formula  Seite 155	Art. 32844				●								0,5 mm/m	3	●						●		
	Art. 32845					●																	
	Art. 32846						●																
	Art. 32848							●															
	Art. 32850								●														
	Art. 32852									●													
	Art. 32855										●												
	Art. 32858											●											
Art. 32860												●											
megalevel  Seite 156	Art. 32293		●										0,5 mm/m	2	●						●		
	Art. 32294			●																			
	Art. 32295				●																		
	Art. 32296					●																	
	Art. 32298						●																
	Art. 32300							●															
	Art. 32302								●														
	Art. 32290									●													
megalevel  Seite 156	Art. 32291											●											
	Art. 32292												●										
	Art. 32304					●							0,5 mm/m	3	●						●		
	Art. 32305						●																
	Art. 32310								●														
ALU-DRUCKGUSS WASSERWAAGE  Seite 157	Art. 31084			●									0,5 mm/m	2	●								
	Art. 31085				●																		
	Art. 31086					●																	
	Art. 31088						●																
	Art. 31090							●															
ALU-DRUCKGUSS WASSERWAAGE  Seite 157	Art. 31094			●									0,5 mm/m	2	●				●				
	Art. 31095				●																		
	Art. 31096					●																	
	Art. 31098						●																
DRUCKGUSS-WASSERWAAGE  Seite 158	Art. 31072		●										0,5 mm/m	2	●								
	Art. 31073			●																			
	Art. 31074				●																		
	Art. 31075					●																	
	Art. 31076						●																
	Art. 31078							●															
Art. 31080								●															

	LÄNGE (cm)											GENAUIGKEIT mm/m	ANZAHL DER LIBELLEN	MATERIAL			SOHLE			ENDKAPPE	
	< 25 cm	25 cm	30 cm	40 cm	50 cm	60 cm	80 cm	100 cm	120 cm	150 cm	180 cm			200 cm	ALUMINIUM	KUNSTSTOFF	ACRYLHARZ	PRISMATISCH	SKALIERT	MAGNETISCH	STOSSFESTER GUMMI
DRUCKGUSS-WASSERWAAGE  Seite 158		●	●	●	●	●							1 mm/m	2	●				●		
ALUMINIUM WASSERWAAGE MIT TEILUNG  Seite 158			●	●	●	●	●	●					1 mm/m	2	●			●			●
ALUMINIUM WASSERWAAGE MIT TEILUNG  Seite 158				●	●	●	●	●	●				1 mm/m	3	●			●			●
ALUMINIUM WASSERWAAGE MIT TEILUNG  Seite 159			●	●	●	●	●	●	●	●	●	●	1 mm/m	2	●			●			●
ALUMINIUM WASSERWAAGE MIT TEILUNG MAGNETISCHER SOHLE  Seite 159			●	●	●	●	●	●	●	●			1 mm/m	3	●			●			●
ALUMINIUM WASSERWAAGE MIT TEILUNG  Seite 159				●		●	●	●	●				1 mm/m	2	●			●	●		●
WINKEL-WASSERWAAGE  Seite 160						●		●						1	●						●
ELEKTRIKER-WASSERWAAGE  Seite 160	●													2	●						●
MINI-WASSERWAAGE 1 LIBELLEN  Seite 160	●													1	●						●
MINI-WASSERWAAGE 2 LIBELLEN  Seite 160	●													2			●				
TASCHEN-WASSERWAAGE  Seite 161	●													2		●					
TASCHEN-WASSERWAAGE  Seite 161	●													3		●			●		
FADEN-MINIWASSERWAAGE  Seite 161	●													1		●			●		

02

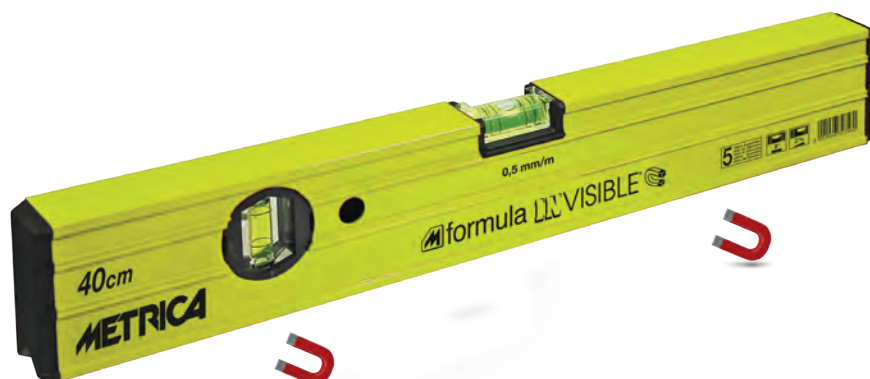

formula **IN**VISIBLE

PRISMATISCHE MAGNETWASSERWAAGE

Art.	L cm					€
32754	40	•	•	8001066327546	3	54,90
32755	50	•	•	8001066327553	3	66,90
32756	60	•	•	8001066327560	3	71,60
32758	80	•	•	8001066327584	1	79,10

= unsichtbare Magneten

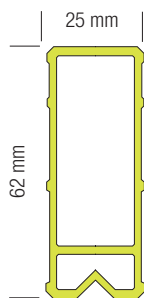

In der Sohle integrierte Magneten

- Sohle ohne Öffnungen, einfach zu reinigen
- Bleibt in jeder Position hängen: auf flachen Oberflächen, senkrecht, auf runden Oberflächen
- Freihändig arbeiten
- 2 Acryl-Libellen, stoßfest
- **Genauigkeit 0,50 mm/m**
- 5 Jahre Garantie

VORTEILE DER PRISMATISCHEN SOHLE

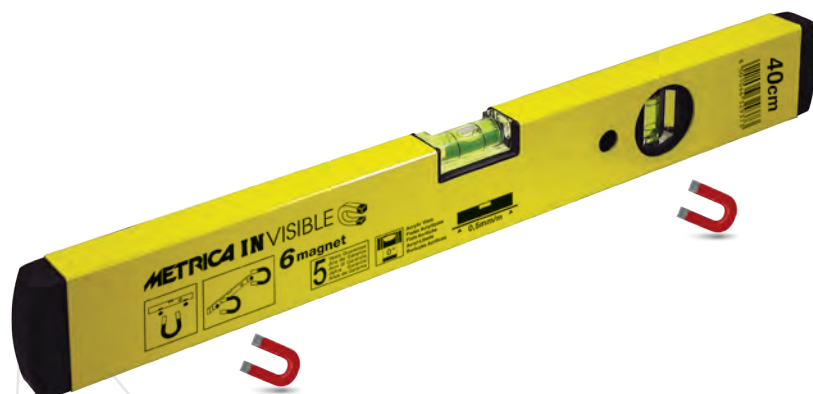
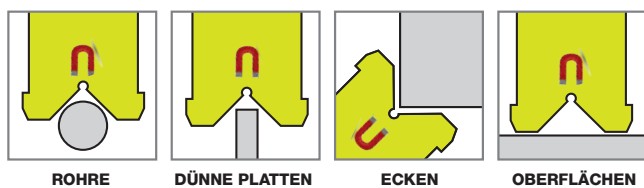

megalevel **IN**VISIBLE

MULTI MAGNETEN

Art.	L cm					€
32937	40	•	6	8001066329366	1	44,60
32939	60	•	7	8001066329380	1	55,70
32941	80	•	7	8001066329403	1	62,20

= unsichtbare Magneten

Wasserwaage mit sehr starken Magneten auf der Basis und auf der Rückseite

- Ermöglicht es, mit **freien Händen zu Arbeiten**
- 2 hochtransparente Acryllibellen
- Genauigkeit 0,50 mm/m
- 5 Jahre Garantie

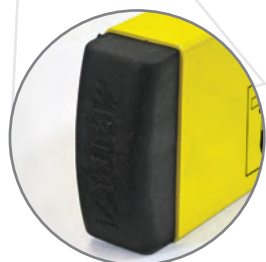

GUMMI-ENDKAPPE

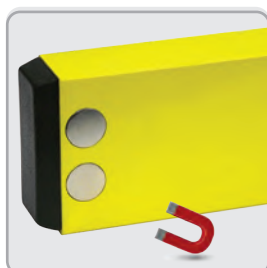

formula **IN**VISIBLE

MAGNETISCHE WASSERWAAGE

Art.	L cm					€
32834	40	•	•	8001066328345	3	48,70
32835	50	•	•	8001066328352	3	59,30
32836	60	•	•	8001066328369	3	63,30
32838	80	•	•	8001066328383	1	69,70
32840	100	•	•	8001066328406	1	76,20
32842	120	•	•	8001066328420	1	104,90
32837	150	•	•	8001066328376	1	121,70
32839	180	•	•	8001066328390	1	134,40
32841	200	•	•	8001066328413	1	147,00

= unsichtbare Magneten

- In der Sohle integrierte Magneten
- Sohle ohne Öffnungen, einfach zu reinigen
- Sehr starke Magneten; Stoß- und bewegungsfest
- Freihändig arbeiten
- 2 Acryl-Libellen, stoßfest
- Gummikappen
- Genauigkeit 0,50 mm/m
- 5 Jahre Garantie

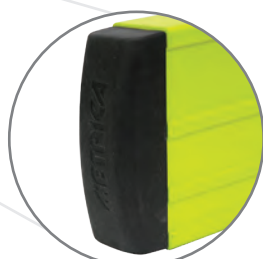

GUMMI-ENDKAPPE



UNSICHTBARE MAGNETEN INNEN

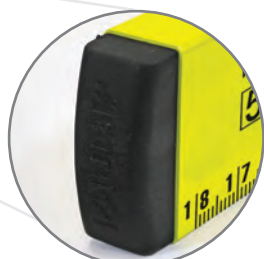
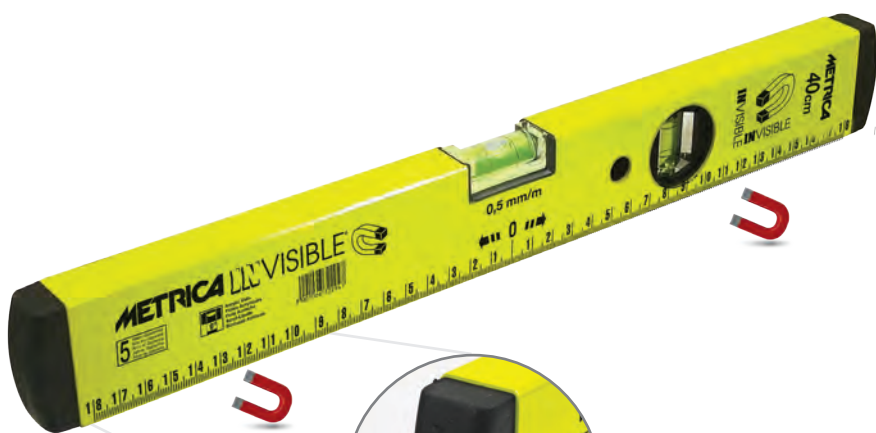
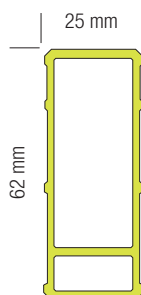

GUMMI-ENDKAPPE



UNSICHTBARE MAGNETEN INNEN

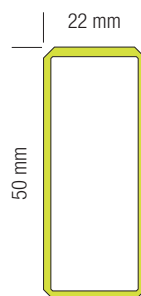

megalevel **IN**VISIBLE

MAGNETISCHE WASSERWAAGE

Art.	L cm					€
32224	40	•	•	8001066322244	6	39,70
32225	50	•	•	8001066322251	6	47,20
32226	60	•	•	8001066322268	6	51,70
32228	80	•	•	8001066322282	3	58,10
32230	100	•	•	8001066322305	3	64,50
32232	120	•	•	8001066322329	1	72,70
32365	150	•	•	8001066323654	1	83,30
32368	180	•	•	8001066323685	1	94,40
32370	200	•	•	8001066323708	1	106,70

= unsichtbare Magneten

- In der Sohle integrierte Magneten
- Sohle ohne Öffnungen, einfach zu reinigen
- Sehr starke Magneten; Stoß- und bewegungsfest
- Freihändig arbeiten
- 2 Acryl-Libellen, stoßfest
- Gummi-kappen
- Genauigkeit 0,50 mm/m
- 5 Jahre Garantie

METRICA FLASH 0,50 mm/m - 10 Jahre Garantie (Libellen)

Art.	L cm				€
33130	30	•	8001066331307	6	18,80
33134	40	•	8001066331345	6	20,80
33135	50	•	8001066331352	6	23,90
33136	60	•	8001066331369	6	26,20
33138	80	•	8001066331383	3	31,20
33140	100	•	8001066331406	3	36,00
33141	120	•	8001066331413	1	42,40
33142	150	•	8001066331420	1	46,50
33145	180	•	8001066331451	1	51,90
33150	200	•	8001066331505	1	60,40

Art.	L cm				€
33304	40	•	8001066333042	6	25,80
33305	50	•	8001066333059	6	28,40
33306	60	•	8001066333066	6	30,60
33308	80	•	8001066333080	6	33,80
33310	100	•	8001066333103	3	39,40
33312	120	•	8001066333127	3	46,80
33315	150	•	8001066333158	1	52,50
33318	180	•	8001066333189	1	58,30
33320	200	•	8001066333202	1	65,70

- Erhöhte Stärke, Gewicht 0,55 kg / m
- Schlagfeste Acryllibellen mit 4 Ringen (0° - 2%) mit fluoreszierendem Hintergrund
- Gummikappen



GUMMI-ENDKAPPE



DISPLAY FÜR WASSERWAAGEN

METRICA FLASH

- Display bestehend aus 30 Wasserwaagen

Art.			€
98056	8001066980567	1	846,10

Stck	Art.	L cm
6	33134	40
6	33135	50
6	33136	60
6	33138	80
6	33140	100



METRICA FLASH XL 0,30 mm/m - 10 Jahre Garantie (Libellen)

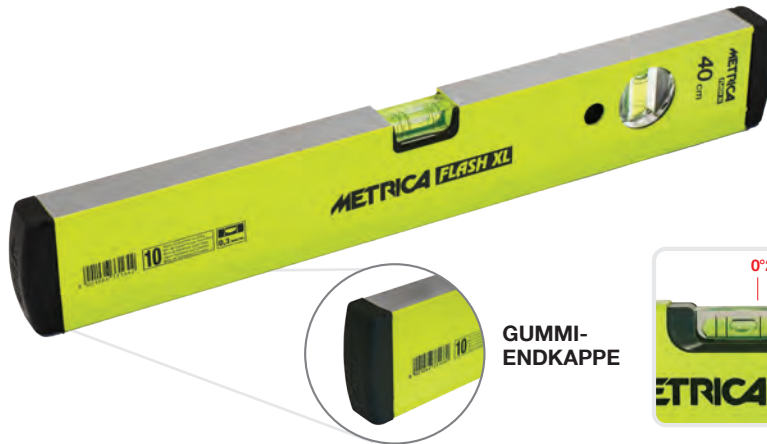

GUMMI-
ENDKAPPE

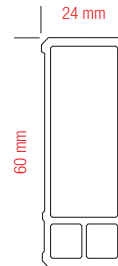

- Erhöhte Stärke, Gewicht 0,9 kg/m, Querschnitt mit dreifacher interner Verstärkung
- Stoßfeste Acryllibellen mit 4 Ringen (0° - 2%) mit fluoreszierender Basis
- Gummikappen

Art.	L cm	•	Barcode	Box	€
33164	40	•	8001066331642	3	32,80
33165	50	•	8001066331659	3	37,80
33166	60	•	8001066331666	3	41,70
33168	80	•	8001066331680	1	48,10
33170	100	•	8001066331703	1	53,10
33172	120	•	8001066331727	1	62,20

Art.	L cm	•	Barcode	Box	€
33194	40	•	8001066331949	3	37,80
33195	50	•	8001066331956	3	43,70
33196	60	•	8001066331963	3	47,10
33198	80	•	8001066331987	1	53,70
33200	100	•	8001066332007	1	59,30
33202	120	•	8001066332021	1	73,90

Art.	L cm	•	Barcode	Box	€
33175	150	•	8001066331758	1	67,40
33178	180	•	8001066331789	1	74,40
33180	200	•	8001066331802	1	84,40

Art.	L cm	•	Barcode	Box	€
33205	150	•	8001066332052	1	85,60
33208	180	•	8001066332083	1	98,40
33210	200	•	8001066332106	1	110,70



METRICA FLASH XL 0,30 mm/m - 10 Jahre Garantie (Libellen)



GUMMI-
ENDKAPPE



Art.	L cm	•	Barcode	Box	€
33185	50	•	8001066331857	1	44,50
33186	60	•	8001066331864	1	47,70
33182	80	•	8001066331826	1	55,80
33183	100	•	8001066331833	1	62,20
33212	120	•	8001066332120	1	80,90



Art.	L cm	•	Barcode	Box	€
33215	150	•	8001066332151	1	86,70
33218	180	•	8001066332182	1	96,70
33220	200	•	8001066332205	1	112,00

- Mit Griffen
- Erhöhte Stärke, Gewicht 0,9 kg/m, Querschnitt mit dreifacher interner Verstärkung
- Zwei gefräste Sohlen (ausser 150/180/200 cm)
- Stoßfeste Acryllibellen mit 4 Ringen (0° - 2%) mit fluoreszierender Basis
- Gummikappen
- 3 Libellen, 1 horizontale + 2 vertikale (120/150/180/200 cm)



WASSERWAAGEN MIT PRISMATISCHER SOHLE



Art.	L cm	gr					€
32704	40	364	•		8001066327041	3	28,50
32705	50	455	•		8001066327058	3	33,60
32706	60	546	•		8001066327065	3	36,00
32708	80	728	•		8001066327089	1	41,60
32710	100	910	•		8001066327102	1	47,30
32734	40	364		•	8001066327348	3	33,60
32735	50	455		•	8001066327355	3	38,90
32736	60	546		•	8001066327362	3	41,90
32738	80	728		•	8001066327386	1	47,70
32740	100	910		•	8001066327409	1	52,30

- **Prismatische Sohle:** ideal für Rohre, Ecken und dünne Platten
- Vergrößerter Querschnitt 62 x 25 mm
- **Innen-Verstärkungsstangen.** Äußerst starr
- Seitliche Doppelrippen für sicheren Griff
- Bearbeitete Sohle
- Hochtransparente Acryl-Libellen, stoßfest
- Abgerundete Zentrallibelle für eine perfekte Sichtbarkeit jedes Blickwinkels
- **Direkte Anzeige, 2% Neigung auf der Zentrallibelle**
- **Genauigkeit 0,50 mm/m**
- 5 Jahre Garantie

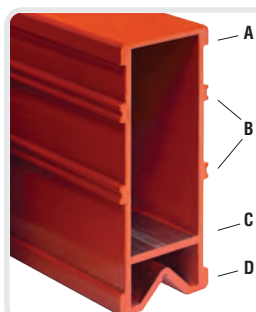

PRISMATISCHE SOHLE

- A: Starkes Profil
- B: Doppelrippen
- C: Innen-Verstärkungsstangen
- D: Prismatische Sohle

VORTEILE DER PRISMATISCHEN SOHLE

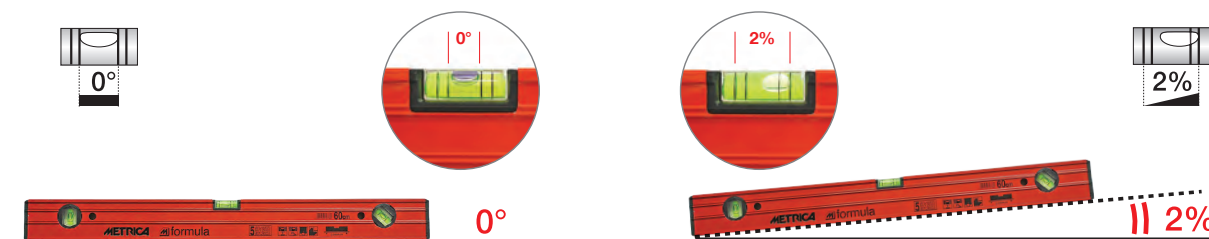
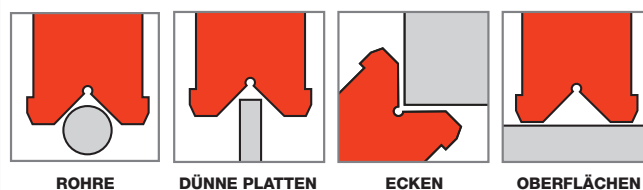

Zentrallibelle mit 4 Streifen: für die 0°-Anzeige (Innenstreifen) oder für 2%-Neigung (Außenstreifen)

WASSERWAAGEN MIT FLACHER SOHLE



Art.	L cm	gr					€
32804	40	364	•		8001066328048	3	29,30
32805	50	455	•		8001066328055	3	33,70
32806	60	546	•		8001066328062	3	37,20
32808	80	728	•		8001066328086	1	42,90
32810	100	910	•		8001066328109	1	47,50
32844	40	364		•	8001066328444	3	33,70
32845	50	455		•	8001066328451	3	39,10
32846	60	546		•	8001066328468	3	42,10
32848	80	728		•	8001066328482	1	47,90
32850	100	910		•	8001066328505	1	52,50
32852	120	1092		•	8001066328529	1	70,30
32855	150	1365		•	8001066328550	1	76,20
32858	180	1638		•	8001066328581	1	87,90
32860	200	1820		•	8001066328604	1	98,40

- Flache, bearbeitete Sohle
- Vergrößerter Querschnitt 62 x 25 mm
- **Innen-Verstärkungsstangen.** Äußerst starr
- Seitliche Doppelrippen für sicheren Griff
- Gummi-Kappen, stoßfest
- Hochtransparente Acryl-Libellen, stoßfest
- Abgerundete Zentrallibelle für eine perfekte Sichtbarkeit jedes Blickwinkels
- **Direkte Anzeige, 2% Neigung auf der Zentrallibelle**
- **Genauigkeit 0,50 mm/m**
- 5 Jahre Garantie

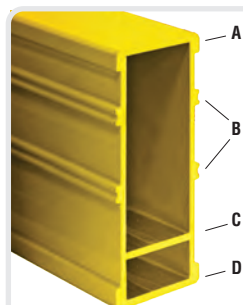
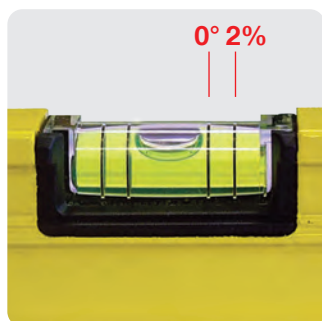

FLACHE SOHLE

- A: Starkes Profil
- B: Doppelrippen
- C: Innen-Verstärkungsstangen
- D: Flache Sohle



GUMMI-ENDKAPPE

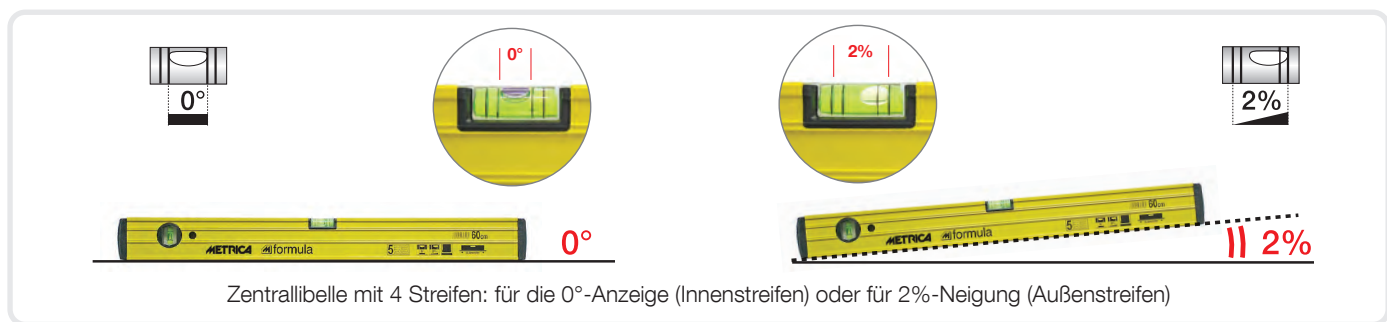

02

megalevel AUS ALU-PROFIL

Art.	L cm					€
32293	30	•		8001066322930	6	16,90
32294	40	•		8001066322947	6	18,80
32295	50	•		8001066322954	6	21,50
32296	60	•		8001066322961	6	23,60
32298	80	•		8001066322985	3	27,80
32300	100	•		8001066323005	3	32,10
32302	120	•		8001066323029	3	37,80
32290	150	•		8001066322909	3	41,60
32291	180	•		8001066322912	3	46,60
32292	200	•		8001066322923	1	53,70
32304	40		•	8001066323043	6	22,30
32305	50		•	8001066323050	6	25,30
32306	60		•	8001066323067	6	28,30
32308	80		•	8001066323081	3	31,20
32310	100		•	8001066323104	3	37,10

- Bearbeitete flache Sohle
- 2 Acryllibellen, stoßfest
- Stoßfeste Gummikappen
- Epoxidlack
- Genauigkeit 0,50 mm/m
- 5 Jahre Garantie

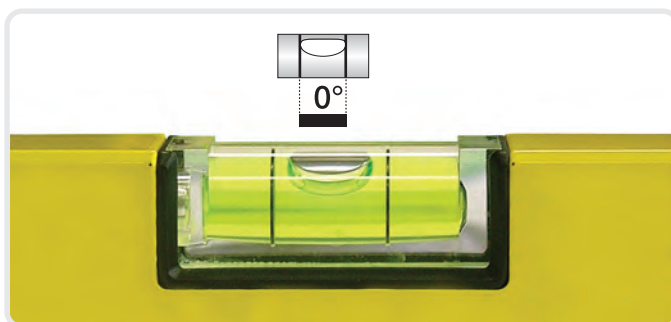





**DISPLAY FÜR
WASSERWAAGEN**
megalevel
30 Stück

Art.			€
98052	8001066980529	1	774,90

Stck.	Art.	L cm	
6	32294	40	8001066322947
6	32295	50	8001066322954
6	32296	60	8001066322961
6	32298	80	8001066322985
6	32300	100	8001066323005





ALU-DRUCKGUSS WASSERWAAGE

NORMALE SOHLE

Art.	L cm					€
31084	40	•		8001066310845	6	36,70
31085	50	•		8001066310852	6	41,90
31086	60	•		8001066310869	6	45,90
31088	80	•		8001066310883	3	78,50
31090	100	•		8001066310906	3	103,70

- Starke Struktur, Querschnitt 50 x 24 mm
- **Aus Alu-Druckguß**
- Zwei gefräste Sohlen
- Stoßfeste **Acryllibellen**
- Libellen mit hoher Sichtbarkeit
- Genauigkeit: 0,5 mm/m
- Ergonomischer Griff ab 50 cm

MAGNETISCHE SOHLE

Art.	L cm					€
31094	40	•	•	8001066310944	6	49,50
31095	50	•	•	8001066310951	6	58,80
31096	60	•	•	8001066310968	6	65,10
31098	80	•	•	8001066310982	3	115,20

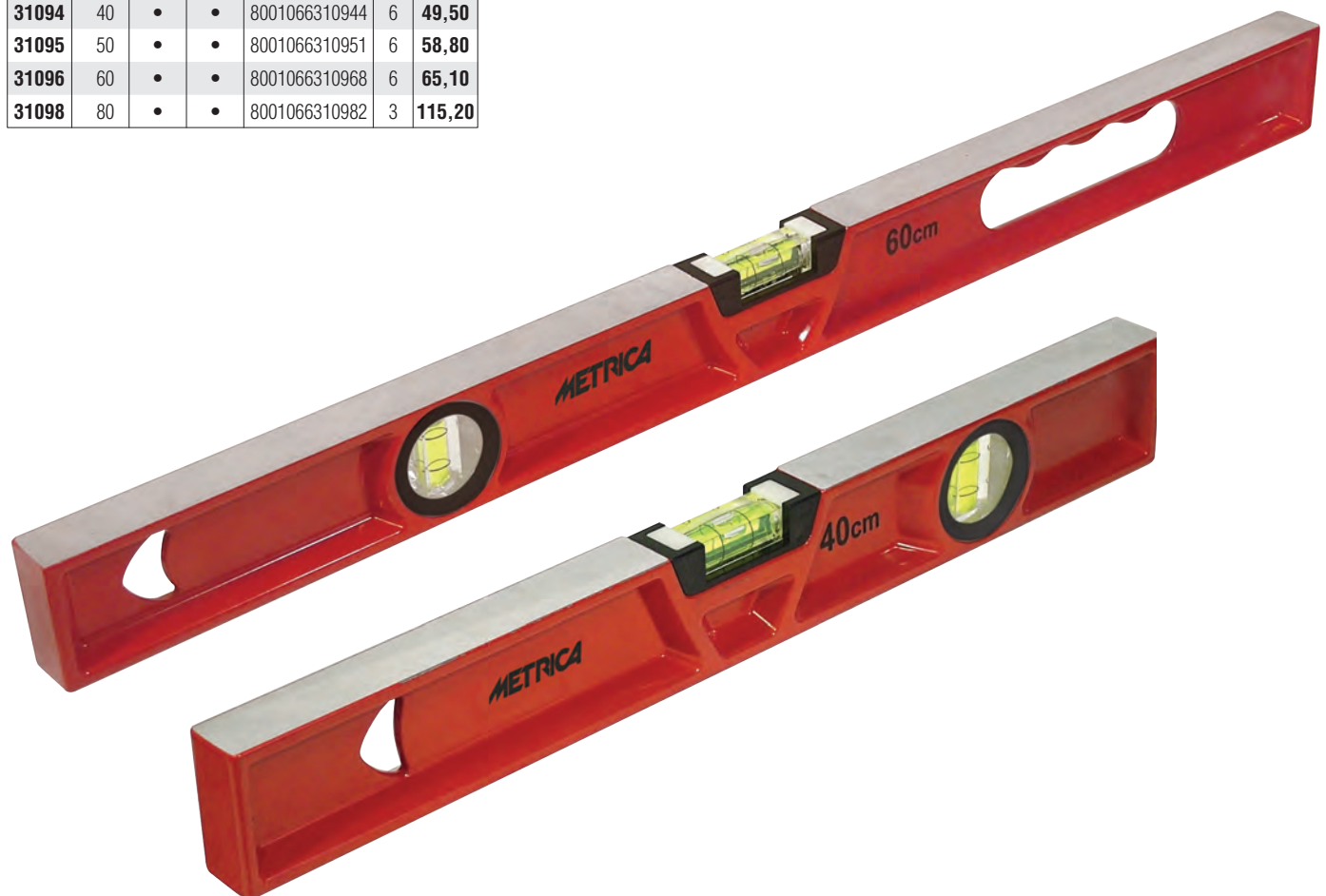

DRUCKGUSS-TRAPEZ WASSERWAAGE NORMALE SOHLE

- Wasserwaage aus Aluminium-Druckguß
- Schlankes-Profil zum Arbeiten auch in Ecken
- Acryllibellen, stoßfest

Art.	L cm	gr				€
31072	25	270		8001066310722	6	20,70
31073	30	300		8001066310739	6	21,10
31074	40	380		8001066310746	6	23,50
31075	50	440		8001066310753	6	26,40
31076	60	600		8001066310760	6	28,90
31078	80	760		8001066310784	3	50,50
31080	100	940		8001066310807	3	66,90



MAGNETISCHE SOHLE

Art.	L cm	gr				€
31062	25	270	•	8001066310623	6	30,20
31063	30	300	•	8001066310630	6	30,70
31064	40	380	•	8001066310647	6	31,30
31065	50	440	•	8001066310654	6	37,90
31066	60	600	•	8001066310661	3	41,00



ALUMINIUM-WASSERWAAGE MIT TEILUNG

Art.	L cm					€
32163	30	•		8001066321636	6	16,30
32164	40	•		8001066321643	6	18,20
32165	50	•		8001066321650	6	20,70
32166	60	•		8001066321667	6	22,80
32168	80	•		8001066321681	3	27,80
32170	100	•		8001066321704	3	31,80
32204	40		•	8001066322046	6	20,70
32205	50		•	8001066322053	6	23,50
32206	60		•	8001066322060	6	26,10
32208	80		•	8001066322084	3	30,80
32210	100		•	8001066322107	3	35,50

- Wasserwaage aus Alu-Profil
- Querschnitt 50 x 20 mm
- Bearbeitete Sohle mit Teilung
- Acryllibellen, stoßfest
- Lackierte Oberfläche
- Genauigkeit: 1 mm/m



ALUMINIUM-WASSERWAAGE MIT TEILUNG

Art.	L cm					€
32543	30	•		8001066325436	6	10,30
32544	40	•		8001066325443	6	11,20
32545	50	•		8001066325450	6	12,80
32546	60	•		8001066325467	6	14,20
32548	80	•		8001066325481	3	17,30
32550	100	•		8001066325504	3	21,00
32551	120	•		8001066325511	3	32,40
32552	150	•		8001066325528	3	38,30
32553	180	•		8001066325535	1	45,00
32554	200	•		8001066325542	1	46,80
32563	30		•	8001066325634	6	11,60
32564	40		•	8001066325641	6	13,10
32565	50		•	8001066325658	6	14,60
32566	60		•	8001066325665	6	16,20
32568	80		•	8001066325689	3	19,50
32570	100		•	8001066325702	3	22,70

- Wasserwaage aus Alu-Profil, leicht und praktisch
- Sohle mit Teilung
- Acryllibellen, stoßfest
- Eloxierte Oberfläche
- Genauigkeit: 1 mm/m

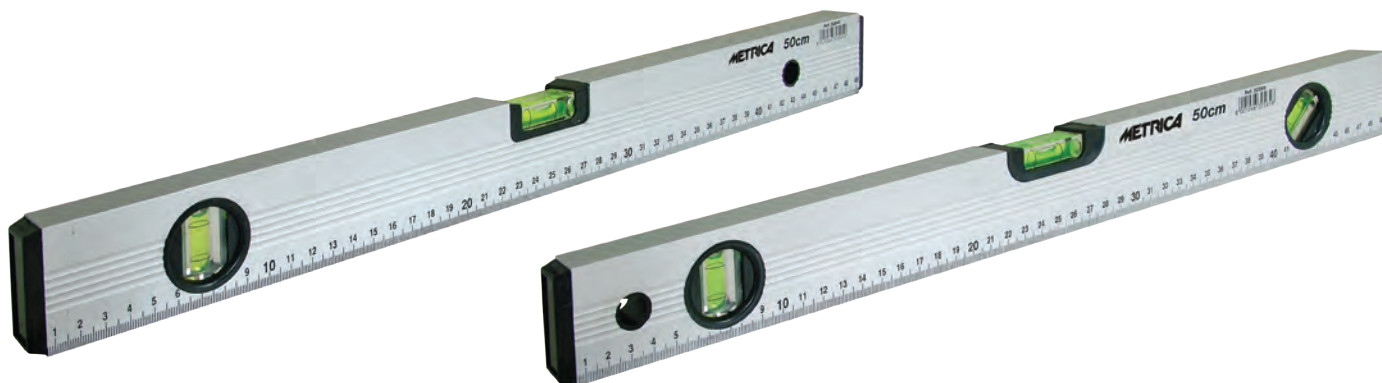

ALUMINIUM-WASSERWAAGE MIT TEILUNG MIT MAGNETISCHER SOHLE

Art.	L cm					€
32214x	40	•	2	8001066322145	6	18,60
32216x	60	•	2	8001066322169	6	21,60
32218x	80	•	2	8001066322183	3	24,20

= Anzahl der Magneten

- Wasserwaage aus Alu-Profil, leicht und praktisch
- **Magnetische Sohle mit Teilung**
- Acryllibellen, stoßfest
- Eloxierte Oberfläche
- Genauigkeit: 1 mm/m



02



WINKEL-WASSERWAAGE NORMALE ODER MAGNETISCHE SOHLE

Art.	L cm	1° - %				€
33226	60	1° - %		8001066332267	1	62,70
33236	60	1° - %	•	8001066332366	1	80,30

- Winkel-Wasserwaage aus Alu-Profil
- Drehende Scheibe mit Teilung und mit Feststellung
- Direkte Neigungablesung in % und Steigung in Grad

Art. **33226**: normale Sohle

Art. **33236**: magnetische Sohle

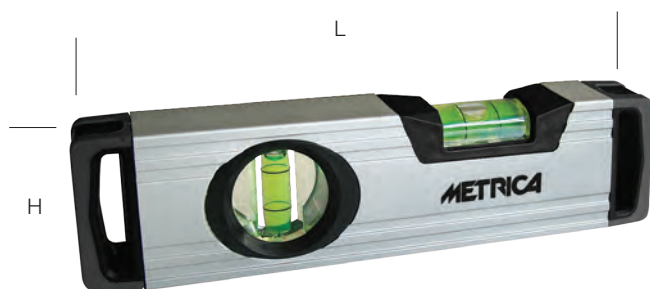

ELEKTRIKER-WASSERWAAGE

Art.	L cm	H mm			€
31024	20	50	8001066310241	1	14,30
31025	20	50	8001066310258	1	11,30

- Zwei stoßfeste Acryllibellen
- 20 cm
- Gummi-Endkappen
- Aus Alu-Profil

Art. **31025**: normale Sohle

Art. **31024**: magnetische Sohle

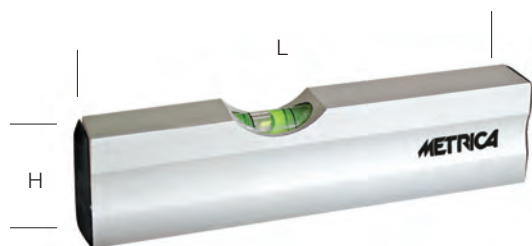

MINI-WASSERWAAGE 1 LIBELLE

Art.	L cm	H mm			€
31021	10	25	8001066310210	1	2,50

- Mini-Wasserwaage mit 1 Libelle
- 10 cm
- Aus vollem Alu-Profil

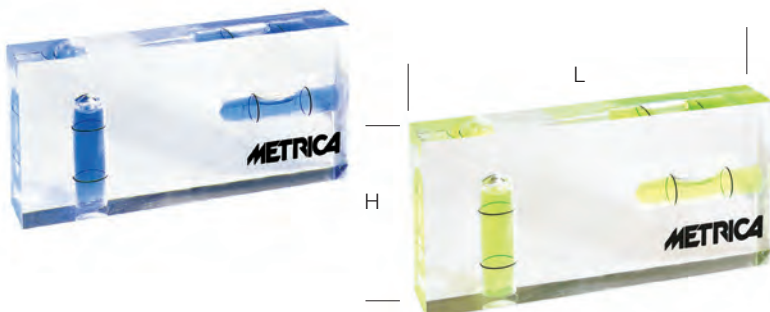

MINI-WASSERWAAGE 2 LIBELLEN

Art.	L cm	H mm				€
33031	9,5	50	●	8001066330317	1	14,50
33032	9,5	50	●	8001066330324	1	16,90

- Durchsichtig mit 2 Libellen
- 9,5 x 5 cm
- Aus stoßfestem Acrylharz

TASCHEN-WASSERWAAGE



Art.	L cm		8001066330805	6	2,80	Art.		8001066060801	10	3,90
33080	10	●	8001066330812	6	2,80	06080		8001066030811	10	3,90
33081	10	○	8001066330829	6	2,80	03081		8001066060825	10	3,90
33082	10	●	8001066330836	6	2,80	06082		8001066030835	10	3,90
33083	10	●	8001066330843	6	2,80	03083		8001066030842	10	3,90
33084	10	●				03084				

- Abs-Taschen-Wasserwaage
- 2 Libellen

TASCHEN-WASSERWAAGE

Art.	L cm		8001066330010	10	11,80
33001	21	●			

- Abs-Taschen-Wasserwaage
- 3 Libellen
- Mit abnehmbarer Mini-Faden-Wasserwaage
- Magnetische Sohle

Unverkäuflich in U.K.

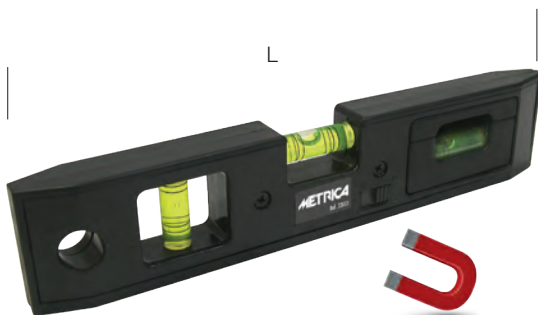

FADEN-MINIWASSERWAAGE



Art.	L cm	H mm	8001066330003	6	5,70
33000	5,5	2			

- Mit Faden-Aushöhlung
- Magnetische Sohle
- 1 Libelle

Unverkäuflich in U.K.



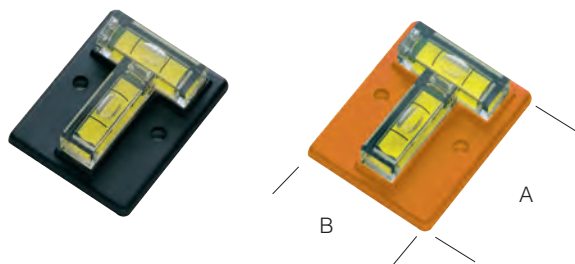

KREUZ-MINIWASSERWAAGE T-FORM

Art.	A x B mm		8001066345519	6	€
34551	48 x 40	●	8001066345519	6	8,20
34550	48 x 40	●	8001066345502	6	8,20

■ Zwei Libellen - T-Form, aus Acryl

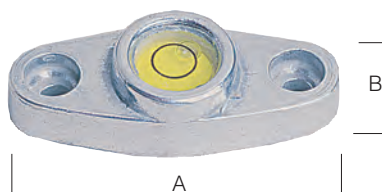

LIBELLE FÜR WAAGEN

Art.	A x B mm		8001066345007	5	€
34500	47 x 18		8001066345007	5	36,00

■ Acryllibelle
■ Verchromter Metallhalter



Art. 34511

Art. 34509 - 34510 - 34513 - 34514 ohne Halter

Art. 34511 mit Halter Ø 30 mm

DOSENLIBELLE

Art.	Ø mm		8001066345090	10	€
34509	11		8001066345090	10	2,70
34510	12		8001066345106	10	2,80
34511	12 / 30		8001066345113	10	3,40
34513	15		8001066345137	10	3,10
34514	20		8001066345144	10	3,00

■ Acryllibelle

Art. 34520

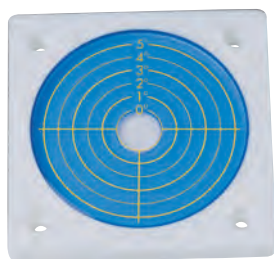

Ø

Art. 34521

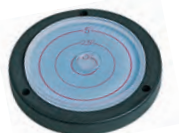

Ø

Art. 34519



Ø

DOSENLIBELLE, HOHE EMPFINDLICHKEIT

Art.	Ø mm		8001066345199	1	€
34519	40		8001066345199	1	24,70
34520	80		8001066345205	1	125,20
34521	56		8001066345212	1	58,30

■ Mit konzentrischer Ringen-Teilung
■ Empfindlichkeit 5-40'
■ Aus Acrylharz

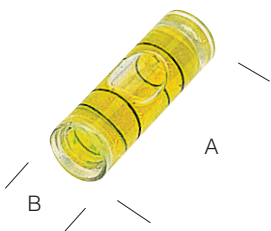

RUNDLIBELLE

Art.	A x B mm		8001066329205	50	€
32920	30 x 9,5		8001066329205	50	-

■ Libellen aus schlagfestem Kunststoff
■ Sondergrößen auf Anfrage

SCHLAUCH-WASSERWAAGEN

Art.	Barcode	Box	€	Art.	Barcode	Box	€
34030	8001066340309	1	10,70	04030	8001066040308	5	11,80

- Ein Paar Röhren mit Teilung
- Kunststoff-Hähne
- Skala 0-12 cm
- Ablesung 1 mm



PLASTIK-SCHLAUCH FÜR SCHLAUCH-WASSERWAAGEN

Art.	Barcode	Box	€
34100	8001066341009	1	AUF ANFRAGE

- 1 Plastik-Schlauch 10 m



DIGITALES NEIGUNGSMESSGERÄT

Art.	A mm	B mm	Barcode	Box	€
60296	53	192	8001066602964	1	175,70

- Digitaler Neigungsmesser für absolute und relative Messungen
- Messbereich: 0-360°
- Auflösung: 0,1°
- 4 Messflächen
- Tasten: Hold (Block), ON/OFF, Zero (Nulleinstellung)
- Batterie: CR2032

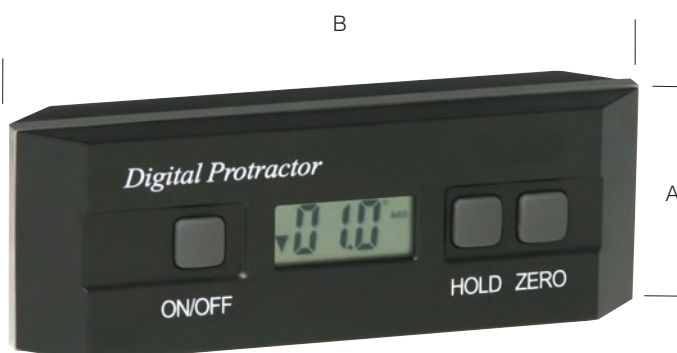

PROFESSIONELLE ALUMINIUM-RICHTLATTE

Art.	L cm	A x B mm			€
32670	100	100 x 18	8001066326709	5	52,20
32671	150	100 x 18	8001066326716	5	62,70
32672	180	100 x 18	8001066326723	5	65,10
32673	200	100 x 18	8001066326730	5	76,20
32674	250	100 x 18	8001066326747	5	83,90
32675	300	100 x 18	8001066326754	5	100,30
32676	350	100 x 18	8001066326761	5	112,60
32677	400	100 x 18	8001066326778	5	129,80

- Professionelles Modell
- Richtlatte mit zwei Handgriffen
- 2 Acryllibellen, stoßfest
- Großer rechteckiger Querschnitt 100 x 18 mm

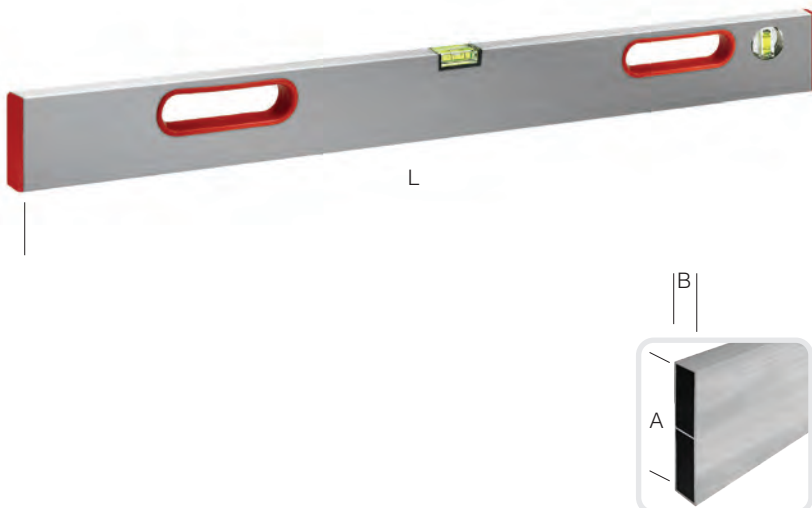

ALUMINIUM-RICHTLATTE

Art.	L cm	A x B mm			€
32270	100	100 x 18	8001066322701	5	AUF ANFRAGE
32271	150	100 x 18	8001066322718	5	38,40
32272	180	100 x 18	8001066322725	5	45,20
32273	200	100 x 18	8001066322732	5	49,60
32274	250	100 x 18	8001066322749	5	61,60
32275	300	100 x 18	8001066322756	5	67,60

- Großer rechteckiger Querschnitt 100 x 18 mm



EINFACHE RICHTLATTE OHNE HANDGRIFF

Art.	L cm	A x B mm			€
32650	200	80 x 20	8001066326501	5	28,10
32651	250	80 x 20	8001066326518	5	32,10
32652	300	80 x 20	8001066326525	5	37,40
32653	350	80 x 20	8001066326532	5	43,70
32654	400	80 x 20	8001066326549	5	54,10



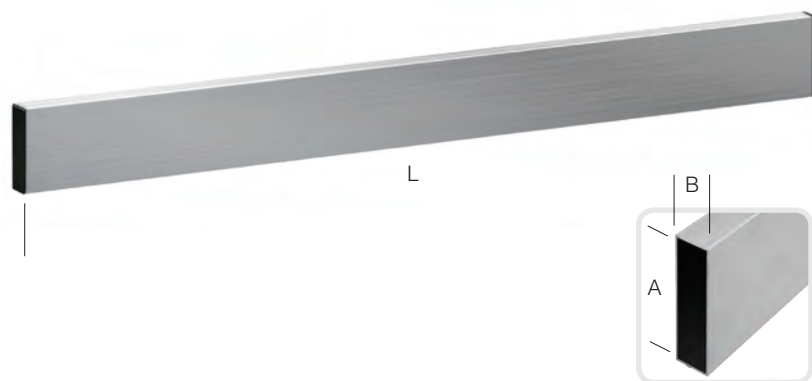









- Alu-Profil - rechteckiger Querschnitt 80 x 20 mm
- Mit Endverschluß



Art.	L cm	A x B mm			€
32660	200	60 x 30	8001066326601	5	24,60
32661	250	60 x 30	8001066326617	5	29,40
32662	300	60 x 30	8001066326624	5	35,50
32663	350	60 x 30	8001066326631	5	40,20
32664	400	60 x 30	8001066326648	5	46,10

- Alu-Profil - rechteckiger Querschnitt 60 x 30 mm
- Mit Endverschluß



	KLINGE					FÜHRUNG		GEHÄUSE			BLOCKIERUNG		ANDERE EIGENSCHAFTEN										
	4 mm	9 mm	18 mm	19 mm	25 mm	METALL	KUNSTSTOFF	ABS	METALL	ANTI-RUTSCH-GRIFF	RUBBER TOUCH	SCHRAUBE	AUTOMATISCH	SICHERHEIT	AUTOMATISCH KLINGENRÜCKLAUF	ERSATZKLINGE INBEGRIFFEN	SICHERHEITS KLINGEN	ERHÖHTE KLINGENSTÄRKE	MIT KLINGENMAGNET	FLACHES PROFIL	KLINGEN BRECHER	SORTIERTE FARBEN	
CUTTER BLACK BLADE  Seite 167			<input checked="" type="checkbox"/>			<input checked="" type="checkbox"/>		<input checked="" type="checkbox"/>				<input checked="" type="checkbox"/>						<input checked="" type="checkbox"/>					
CUTTER BLACK BLADE PRO  Seite 167			<input checked="" type="checkbox"/>			<input checked="" type="checkbox"/>				<input checked="" type="checkbox"/>			<input checked="" type="checkbox"/>					<input checked="" type="checkbox"/>					
CUTTER BLACK BLADE PRO GUMMIERT  Seite 167			<input checked="" type="checkbox"/>			<input checked="" type="checkbox"/>				<input checked="" type="checkbox"/>			<input checked="" type="checkbox"/>					<input checked="" type="checkbox"/>					
KLEINES MESSER  Seite 168	<input checked="" type="checkbox"/>					<input checked="" type="checkbox"/>		<input checked="" type="checkbox"/>					<input checked="" type="checkbox"/>		<input checked="" type="checkbox"/>								
GUMMI-GRIFF  Seite 168		<input checked="" type="checkbox"/>				<input checked="" type="checkbox"/>		<input checked="" type="checkbox"/>		<input checked="" type="checkbox"/>	<input checked="" type="checkbox"/>												
FLACHES MESSER  Seite 168		<input checked="" type="checkbox"/>				<input checked="" type="checkbox"/>			<input checked="" type="checkbox"/>				<input checked="" type="checkbox"/>										
KLEINES MESSER MIT CLIP  Seite 168		<input checked="" type="checkbox"/>					<input checked="" type="checkbox"/>	<input checked="" type="checkbox"/>					<input checked="" type="checkbox"/>							<input checked="" type="checkbox"/>			
INSTANT STOP  Seite 169			<input checked="" type="checkbox"/>			<input checked="" type="checkbox"/>		<input checked="" type="checkbox"/>				<input checked="" type="checkbox"/>						<input checked="" type="checkbox"/>				<input checked="" type="checkbox"/>	
GROSSES MESSER  Seite 169			<input checked="" type="checkbox"/>			<input checked="" type="checkbox"/>		<input checked="" type="checkbox"/>		<input checked="" type="checkbox"/>			<input checked="" type="checkbox"/>					<input checked="" type="checkbox"/>					
2K-GRIFF  Seite 169			<input checked="" type="checkbox"/>			<input checked="" type="checkbox"/>		<input checked="" type="checkbox"/>		<input checked="" type="checkbox"/>	<input checked="" type="checkbox"/>		<input checked="" type="checkbox"/>										
2K-GRIFF  Seite 169			<input checked="" type="checkbox"/>			<input checked="" type="checkbox"/>		<input checked="" type="checkbox"/>		<input checked="" type="checkbox"/>	<input checked="" type="checkbox"/>		<input checked="" type="checkbox"/>		<input checked="" type="checkbox"/>								
METALL-MESSER  Seite 170			<input checked="" type="checkbox"/>			<input checked="" type="checkbox"/>			<input checked="" type="checkbox"/>	<input checked="" type="checkbox"/>			<input checked="" type="checkbox"/>										
FLACHES METALL-MESSER  Seite 170			<input checked="" type="checkbox"/>			<input checked="" type="checkbox"/>			<input checked="" type="checkbox"/>				<input checked="" type="checkbox"/>							<input checked="" type="checkbox"/>			



	KLINGE					FÜHRUNG		GEHÄUSE				BLOCKIERUNG			ANDERE EIGENSCHAFTEN								
	4 mm	9 mm	18 mm	19 mm	25 mm	METALL	KUNSTSTOFF	ABS	METALL	ANTI-RUTSCH- GRIFF	RUBBER TOUCH	SCHRAUBE	AUTOMATISCH	SICHERHEIT	AUTOMATISCH KLINGENRÜCKLAUF	ERSATZKLINGE INBEGRIFFEN	SICHERHEITS KLINGEN	ERHÖHTE KLINGENSTÄRKE	MIT KLINGENMAGNET	FLACHES PROFIL	KLINGEN BRECHER	SORTIERTE FARBEN	
GROSSES MESSER 			●			●		●				●											
Seite 170																							
METRICA QUICK RETURN 				●		●		●		●	●				●		●						
Seite 170																							
SICHERHEITS MESSER 			●			●			●	●		●			●	●	●						
Seite 171																							
GROSSES MESSER 			●			●		●					●									●	
Seite 171																							
MESSER 			●				●	●					●									●	
Seite 171																							
MESSER RUBBER 25 				●		●	●	●		●	●	●				●		●	●				
Seite 171																							
RUBBER TOUCH 25 				●		●	●	●		●	●	●						●					
Seite 172																							
BIMATERIAL MESSER 				●			●	●		●	●		●										
Seite 172																							
SICHERHEITS MESSER 				●		●			●				●										
Seite 172																							
METALL MESSER 				●		●			●				●										
Seite 172																							
PRÄZISIONSMESSER MIT CLIP 	●					●		●							●								
Seite 173																							
SCHABER 				●			●	●					●										
Seite 173																							
BOX MINICUTTER 		●					●	●						●									●
Seite 173																							

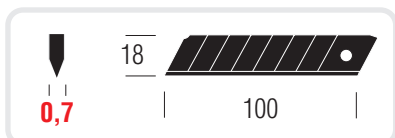

CUTTER BLACK BLADE

Art.	L mm	Barcode	Icon	€
09026	160	8001066090266	12	7,60

- ABS-Körper (widerstandsfähig)
- Metallklingenführung
- Ergonomischer, **rutschfester Griff**
- Ultrascharfe **schwarze Klinge** - SK4 - HRC > 65, Dicke **0,7 mm**
- **Deutlich** längere Lebensdauer (**5 X**)

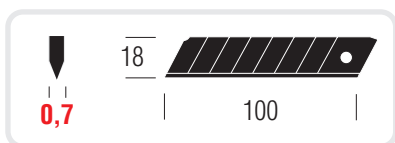

PROFESSIONELLER CUTTER BLACK BLADE

Art.	L mm	Barcode	Icon	€
09028	185	8001066090280	12	11,60

- **Professioneller Cutter**
- Metallklingenführung
- Ergonomischer, **rutschfester Griff**
- Ultrascharfe **schwarze Klinge** - SK4 - HRC > 65, Dicke **0,7 mm**
- Widersteht einer **Spitzenbelastung** von **60 Kg**
- **Deutlich** längere Lebensdauer (**5 X**)

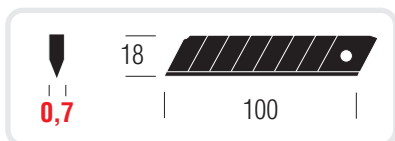

PROFESSIONELLER CUTTER BLACK BLADE GUMMIERT

Art.	L mm	Barcode	Icon	€
09029	185	8001066090297	12	16,90

- **Professioneller Cutter - Metall-Gehäuse**
- Metallklingenführung
- Ergonomischer, **rutschfester, gummierter Griff**
- Ultrascharfe **schwarze Klinge** - SK4 - HRC > 65, Dicke **0,7 mm**
- Widersteht einer **Spitzenbelastung** von **60 Kg**
- **Deutlich** längere Lebensdauer (**5 X**)

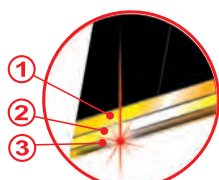
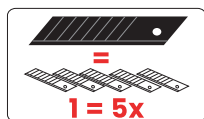

50% SCHÄRFER
DREIFACHER
SCHNITTWINKEL

BLACK BLADE

ERSATZKLINGEN	Icon	Art.	Barcode	Icon	€
Abm. 100 x 18 x 0,7 mm - 8 Stück	●	49036	8001066490363	10	5,30

- Ultrascharfe **schwarze Klinge** - SK4 - HRC > 65, Dicke **0,7 mm**
- Widersteht einer **Spitzenbelastung** von **60 Kg**
- **Deutlich** längere Lebensdauer (**5 X**)
- Per Ref. **09026**, Ref. **09028**, Ref. **09029**

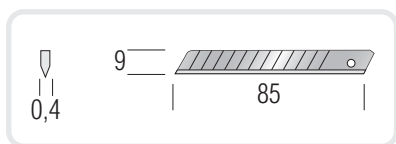

KLEINES MESSER

Art.	L mm	Barcode	Box	€	Art.	Barcode	Box	€
49030	135	8001066490301	10	6,90	06030	8001066060306	12	7,90

- **Professionelle Ausführung**
- Sicherheitsblockierung
- Klingenführung aus Metall
- 2 Ersatzklingen im Gehäuse

ERSATZKLINGEN

Art.	Barcode	Box	€
49031	8001066490318	10	5,00

Abm. 85 x 9 x 0,4 mm - 10 Stück

RUBBERTOUCH

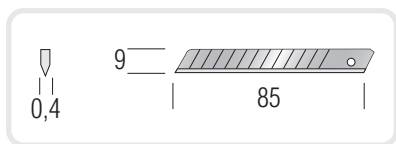

GUMMI-GRIFF

Art.	L mm	Barcode	Box	€
09102	140	8001066091027	12	3,60

- Klingenführung aus Metall
- **Griffiger Gummiüberzug**, ergonomischer Handgriff

ERSATZKLINGEN

Art.	Barcode	Box	€
49016	8001066490165	10	2,70

Abm. 85 x 9 x 0,4 mm - 10 Stück

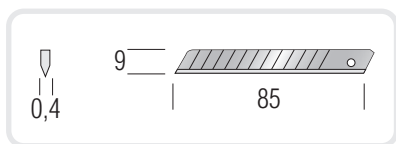

FLACHES MESSER

Art.	L mm	Barcode	Box	€	Art.	Barcode	Box	€
49014	140	8001066490141	24	3,80	09014	8001066090143	12	4,80

- Flache Ausführung
- **Metall-Gehäuse**, lackiert
- Sicherheits-Feststeller

ERSATZKLINGEN

Art.	Barcode	Box	€
49016	8001066490165	10	2,70

Abm. 85 x 9 x 0,4 mm - 10 Stück

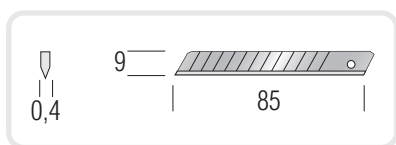

KLEINES MESSER MIT CLIP

Art.	L mm	Barcode	Box	€	Art.	Barcode	Box	€
49017	135	8001066490172	20	1,60	09017	8001066090174	6	2,60

- Kleine Ausführung
- ABS-Gehäuse
- **Sicherheits-Feststeller**
- Klingenbrecher eingebaut

ERSATZKLINGEN

Art.	Barcode	Box	€
49016	8001066490165	10	2,70

Abm. 85 x 9 x 0,4 mm - 10 Stück



| L |

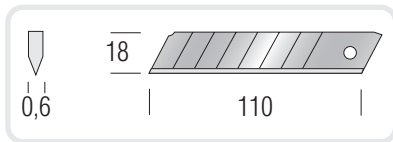

INSTANT STOP

Art.	L mm	Barcode	Icon	€
09130	150	8001066091307	12	7,30

- **Professionelles Messer** erhöhte Klingenstärke 0,6 mm
- Messer mit **automatischem Klingenfeststeller**
- Klingenführung aus Metall

ERSATZKLINGEN

Art.	Barcode	Icon	€
Abm. 110 x 18 x 0,6 mm - 10 Stück ○ 49051	8001066490516	10	7,40
Abm. 110 x 18 x 0,6 mm - 10 Stück ● 49061	8001066490615	10	8,00



| L |

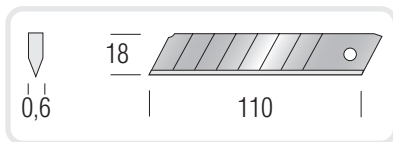

GROSSES MESSER

Art.	L mm	Barcode	Icon	€	Art.	Barcode	Icon	€
49050	160	8001066490509	5	11,80	06050	8001066060504	12	12,90

- **Professionelles Messer. Anti-Rutsch Griff**
- Präzise Klingenführung aus Metall. Robustes Gehäuse
- **Sicherheits-Blockierung**

ERSATZKLINGEN

Art.	Barcode	Icon	€
Abm. 110 x 18 x 0,6 mm - 10 Stück ○ 49051	8001066490516	10	7,40
Abm. 110 x 18 x 0,6 mm - 10 Stück ● 49061	8001066490615	10	8,00

RUBBERTOUCH



| L |

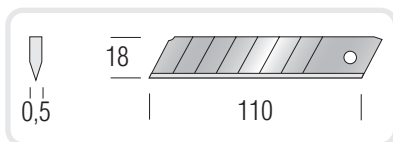

2K-GRIFF

Art.	L mm	Barcode	Icon	€
09103	160	8001066091034	12	5,40

- Klingenführung aus Metall
- Sicherheits-Feststeller
- Griffiger Gummiüberzug, ergonomischer Handgriff

ERSATZKLINGEN

Art.	Barcode	Icon	€
Abm. 110 x 18 x 0,5 mm - 10 Stück 49024	8001066490240	10	3,50

RUBBERTOUCH



| L |

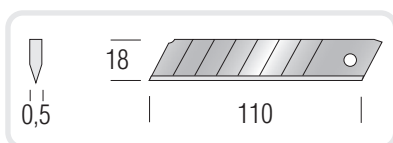

2K-GRIFF

Art.	L mm	Barcode	Icon	€
09022	160	8001066090225	12	5,10

- Klingenführung aus Metall
- Sicherheits-Feststeller
- **Griffiger Gummiüberzug**, ergonomischer **Handgriff**
- 2 Ersatzklingen im Gehäuse

ERSATZKLINGEN

Art.	Barcode	Icon	€
Abm. 110 x 18 x 0,5 mm - 10 Stück 49024	8001066490240	10	3,50

RUBBERTOUCH

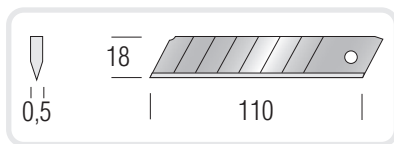

METALL-MESSER

Art.	L mm	Barcode	Icon	€
09056	170	8001066090560	6	11,50

- Klingenführung aus Metall
- Sicherheits-Feststeller
- **Robustes Metall-Gehäuse**
- **Griffiger Gummiüberzug**

ERSATZKLINGEN		Art.	Barcode	Icon	€
Abm. 110 x 18 x 0,5 mm - 10 Stück		49024	8001066490240	10	3,50

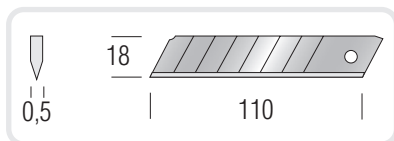

FLACHES METALL-MESSER

Art.	L mm	Barcode	Icon	€
49012	140	8001066490127	10	3,70

- **Flache** Ausführung
- **Metall-Gehäuse**
- Sicherheits-Feststeller

ERSATZKLINGEN		Art.	Barcode	Icon	€
Abm. 110 x 18 x 0,5 mm - 10 Stück		49024	8001066490240	10	3,50

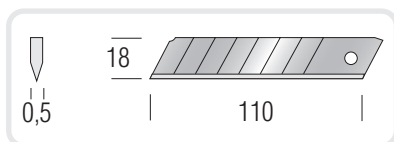

GROSSES MESSER

Art.	L mm	Barcode	Icon	€
49035	150	8001066490356	10	5,30

- Klingenführung aus Metall
- **Mit Feststellschraube**
- ABS-Gehäuse
- **Sehr robust**

ERSATZKLINGEN		Art.	Barcode	Icon	€
Abm. 110 x 18 x 0,5 mm - 10 Stück		49024	8001066490240	10	3,50

RUBBERTOUCH

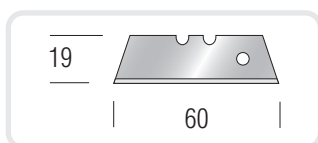
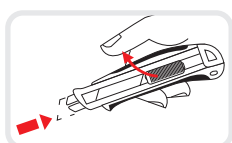

METRICA QUICK RETURN

Art.	L mm	Barcode	Icon	€
09119	140	8001066091192	12	4,80

- **Sicherheits-Messer mit automatischem Feder-Klingentrücklauf**
- Klingenführung aus Metall
- Griffiger Gummiüberzug

ERSATZKLINGEN		Art.	Barcode	Icon	€
Abm. 60 x 19 x 0,45 mm - 10 Stück		49054	8001066490547	10	3,70

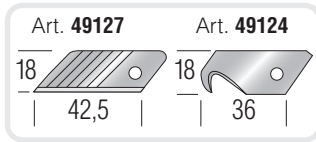
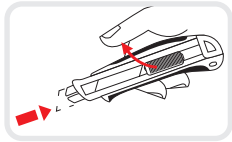

SICHERHEITSMESSER

Art.	L mm			€
09121	145	8001066091215	6	15,40

- Professionelles Sicherheitsmesser
- Automatischem Feder-Klingenrücklauf
- Klingenführung aus Metall und Metallgehäuse
- Mit Standard-Ersatzklinge + Ersatz-Hakenklinge geliefert

ERSATZKLINGEN			Art.			€
Abm. 42,5 x 18 x 0,45 mm - 10 Stück	49127		8001066491278	10	3,80	
Abm. 36 x 18 x 0,45 mm - 3 Stück	49124		8001066491247	10	3,20	

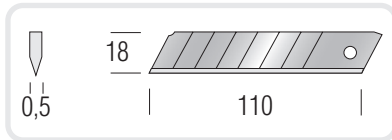

GROSSES MESSER

Art.	L mm			€	Art.			€
49023	160	8001066490233	12	4,80	09023	8001066090232	12	5,80

- Klingenführung aus Metall
- Sicherheits-Feststeller
- Maximale Widerstandsfähigkeit
- **Klingenbrecher eingebaut**

ERSATZKLINGEN			Art.			€
Abm. 110 x 18 x 0,5 mm - 10 Stück	49024		8001066490240	10	3,50	

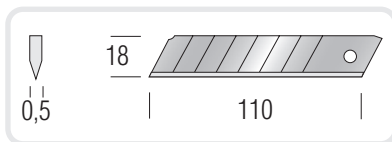

MESSER

Art.	L mm			€	Art.			€
49018	155	8001066490189	20	2,00	09018	8001066090181	12	3,00

- ABS-Gehäuse
- Sicherheits-Feststeller
- **Klingenbrecher eingebaut**

ERSATZKLINGEN			Art.			€
Abm. 110 x 18 x 0,5 mm - 10 Stück	49024		8001066490240	10	3,50	

RUBBERTOUCH

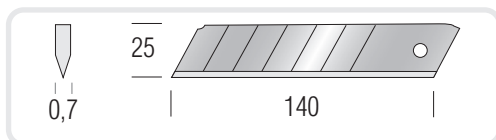

MESSER RUBBER 25

Art.	L mm			€
09104	180	8001066091041	6	10,20

- Klingenführung aus Metall
- Feststellschraube
- Magnet für Klingen

ERSATZKLINGEN			Art.			€
Abm. 140 x 25 x 0,7 mm - 10 Stück	49048		8001066490486	10	4,10	



METRICA RUBBER TOUCH 25

Art.	L mm	Barcode	Icon	€
09045	180	8001066090454	12	21,20

- Professionelles Messer, Klingen 25 x 0,7 mm
- 2 Ersatzklingen im Gehäuse
- Klingenführung aus Metall
- Feststellschraube
- Antirutsch-Beschichtung
- Magnet für Klingen

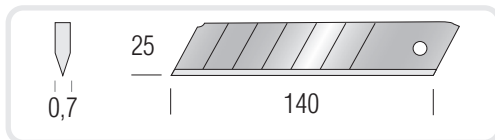

ERSATZKLINGEN		Art.	Barcode	Icon	€
Abm. 140 x 25 x 0,7 mm - 10 Stück		49049	8001066490493	5	24,50

RUBBERTOUCH



BIMATERIAL-MESSER

Art.	L mm	Barcode	Icon	€
09105	150	8001066091058	6	6,70

- Metallkörper und Antirutsch-Gummierung
- Sicherheits-Feststeller

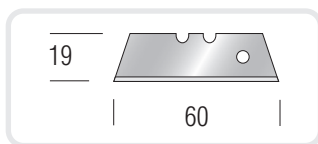

ERSATZKLINGEN		Art.	Barcode	Icon	€
Abm. 60 x 19 x 0,45 mm - 10 Stück		49054	8001066490547	10	3,70



SICHERHEITS-MESSER

Art.	L mm	Barcode	Icon	€
09106	150	8001066091065	6	7,00

- Professionelles Sicherheitsmesser
- Automatischer Feder-Klingenrücklauf
- Metallgehäuse

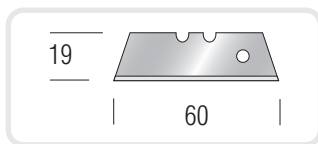
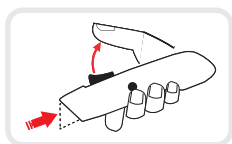

ERSATZKLINGEN		Art.	Barcode	Icon	€
Abm. 60 x 19 x 0,45 mm - 10 Stück		49054	8001066490547	10	3,70



METALL-MESSER

Art.	L mm	Barcode	Icon	€	Art.	Barcode	Icon	€
49117	160	8001066491179	6	4,80	09117	8001066091171	12	5,90

- Aluminium-Gehäuse
- Justierbare Klinge in 10 Positionen
- Sicherheits-Feststeller
- Ergonomisches Design

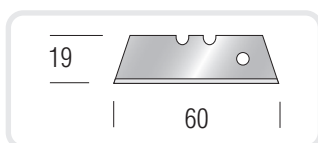

ERSATZKLINGEN		Art.	Barcode	Icon	€
Abm. 60 x 19 x 0,45 mm - 10 Stück		49054	8001066490547	10	3,70



PRÄZISIONSMESSER MIT CLIP

Art.	L mm	Barcode	Box	€	Art.	Barcode	Box	€
49052	140	8001066490523	1	7,50	09052	8001066090525	6	8,50

- Taschen-Messer für Präzisionsarbeiten
- Metall-Gehäuse mit Clip, mit Klingentrücklauf
- Ersatzklingen eingebaut

ERSATZKLINGEN		Keyhole	Art.	Barcode	Box	€
Abm. 11 x 4 x 0,4 mm - 10 Stück			09053	8001066490530	1	2,20



SCHABER

Art.	L mm	Barcode	Box	€	Art.	Barcode	Box	€
49145	60	8001066491452	10	1,40	09145	8001066091454	10	2,50

- Mehrzweck-Schaber
- Einziehbare Sicherheits-Klinge

ERSATZKLINGEN		Keyhole	Art.	Barcode	Box	€
Abm. 60 x 19 mm - 12 Stück			49151	8001066491513	10	4,50



BOX MINICUTTER

Art.	L mm	Barcode	Box	€
49025	80	8001066490257	1	59,90

- Mit 50 Stück in 3 sortierten Farben
- Sicherheits-Klingentrücklauf
- Schlüsselanhänger-Kette

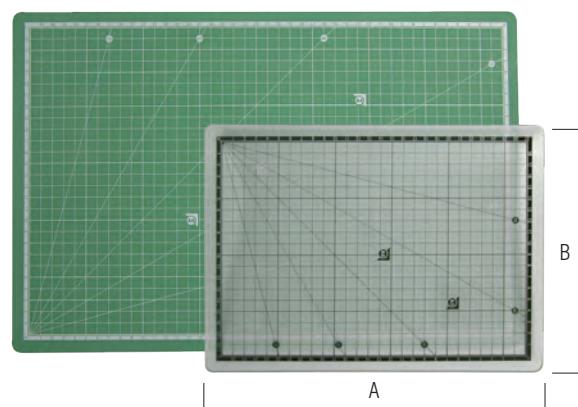

SCHNEIDUNTERLAGEN

Art.	A x B mm	Color	Barcode	Box	€
72100	450 x 300	●	8001066721009	1	23,80
72101	600 x 450	●	8001066721016	1	41,40
72105	300 x 220	○	8001066721054	1	14,60

- Arbeitsunterlage
- Drei PVC-Schichten
- Oberfläche mit Skala in mm

● Grün ○ Durchsichtig



GLASSCHNEIDER JOBO

Art.	L mm	Barcode	Box	€	Art.	Barcode	Box	€
50503	155	8001066505036	12	6,10	00503	8001066005031	10	7,20

- Original deutscher Glasschneider (Mod. 320.0)
- 6 Rädchen
- Holzgriff



GLASSCHNEIDER

Art.	Barcode	Box	€	Art.	Barcode	Box	€
50500	8001066505005	12	12,20	00500	8001066005000	10	13,30

- **Original Silberschnitt** Glasschneider (Mod. 100.0)
- 6 Rädchen
- Holzgriff



GLASSCHNEIDER UND FLIESENSCHNEIDER

Art.	Barcode	Box	€
50520	8001066505203	1	33,50

- **Original Silberschnitt** Glasschneider (Mod. 400.0)
- Hartmetall-Rädchen 5 mm Durchmesser
- Holzgriff

ERSATZ

Ersatz-Rädchen Mod. 402.135 - 1 Stück	Art.	Barcode	Box	€
	50521	8001066505210	1	18,80



ÖL-GLASSCHNEIDER

Art.	Barcode	Box	€
50505	8001066505050	1	78,00

- **Original Silberschnitt** Öl-Glasschneider (Mod. 4000.0)
- Breiter und drehbarer Schneidkopf
- Messing-Griff

ERSATZ

Ersatz-Schneidkopf Mod. 4010.0 - 1 Stück	Art.	Barcode	Box	€
	50508	8001066505081	1	46,80



**ZIRKEL-GLASSCHNEIDER
MIT SAUGNAPF**

Art.	L mm	Barcode	Box	€
50509	60	8001066505098	1	140,10

- **Original Silberschnitt** Rund-Glasschneider mit Saugnapf-Teller (Mod. 511.0)
- 6 Rädchen
- Stahl mit Skala, umkehrbar für exakten Maß-Ansatz

ERSATZ

Ersatz-Rädchen Mod. 102.1 - 12 Stück	Art.	Barcode	Box	€
	50501	8001066505012	10	16,70

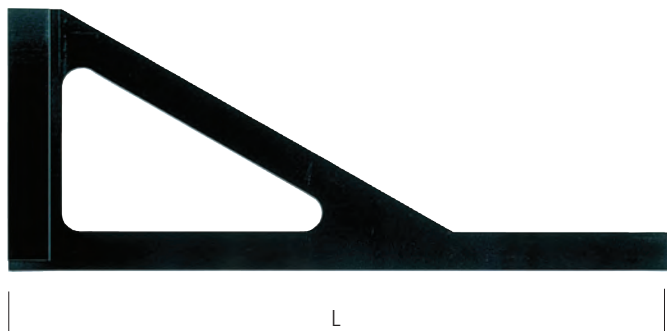

PROFESSIONELLER WINKEL FÜR GLASER

Art.	L			€
50518	80 cm	8001066505180	1	174,50
50519	135 cm	8001066505197	1	264,10

- Professioneller Flachwinkel mit Schenkel für Glaser
- Aus synthetischem Monoblock-Material, hohe Festigkeit
- Hohe Genauigkeit, unverformbar
- Querschnitt 54 x 4 mm



SPEZIAL-MASSSTAB FÜR GLASER

Art.	L cm	A x B mm				€
50530	100	50 x 4	cm	8001066505302	1	8,20

- Spezial-Maßstab für Glaser
- Kratzfest, aus flexiblem Kunststoff
- Mit Griff

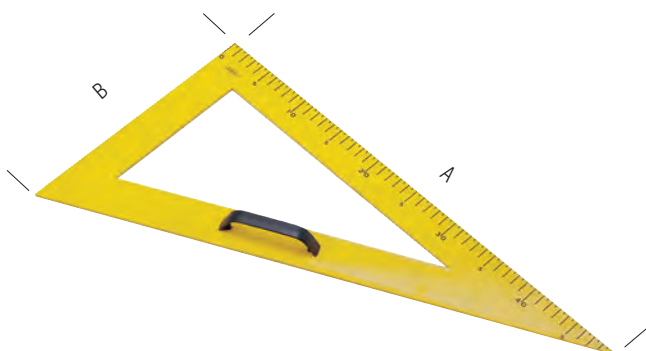

SPEZIAL-WINKEL FÜR GLASER

Art.	A x B cm				€
50535	50 x 25	cm	8001066505357	1	5,90

- Spezial-Winkel für Glaser
- Kratzfest, aus flexiblem Kunststoff
- Mit Griff
- Querschnitt 40 x 4 mm

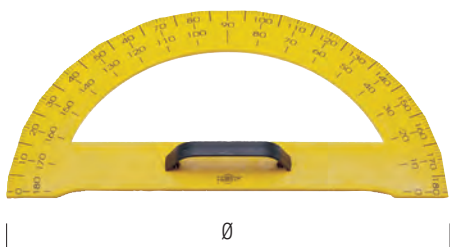



SPEZIAL-GRADMESSER FÜR GLASER

Art.	Ø cm				€
50540	33	1°	8001066505401	1	5,50

- Spezial-Gradmesser für Glaser
- Kratzfest, aus flexiblem Kunststoff
- Mit Griff
- Querschnitt 40 x 4 mm

02

SAUGNAPF FÜR GLASER

Art.	Kg		Ø mm			€
50541	40	1	120	8001066505418	1	11,20
50543	80	2	120	8001066505432	1	22,20
50545	160	3	120	8001066505456	1	24,20

- Saugnapf mit Gummigriff
- Tragfähigkeit Kg 40 - 80 - 160
- Durchmesser 120 mm



Art. 50541





Art. 50543



Art. 50545



BLECHSCHERE
DOPPELSCHERE GERADE/ RECHTS/LINKS

Art.	A			€
68781	250	8001066687817	1	30,60
68782	250	8001066687824	1	30,60
68783	250	8001066687831	1	30,60

- Deutsche Ausführung
- Material: 60CR-V oder Cr-Mo
- Klingenhärte: 56-62 HRC
- Rutschfester Griff aus PVC/TPR



Art. **68781**
GERADE



Art. **68782**
RECHTS



Art. **68783**
LINKS



A

ARBEITSSCHERE, VERNICKELT

Art.	A			€
69592	5½"	8001066695928	10	10,20
69593	6"	8001066695935	10	11,90
69594	6½"	8001066695942	10	12,70

- Heißgepresste Stahlklingen
- Befestigung durch Schrauben



A

SCHNEIDER-SCHERE

Art.	A			€
69595	9"	8001066695959	5	28,50

- Heißgepresste Stahlklingen
- Befestigung durch Schrauben
- Lackierter Griff



A

UNIVERSAL INOX-SCHERE

Art.	A			€
72600	215 mm	8001066726004	10	9,70

- Klinge aus rostfreiem Stahl, beschichtet
- ABS-Griff
- Verwendung im Büro und zu Hause



A

SCHERE FÜR MUSTER

Art.	A			€
69601	8"	8001066696017	5	29,70

- Geschraubte Klingen aus warmgeprägtem Stahl, vernickelt
- Nylon-Griff



A

ARBEITSSCHERE

Art.	A			€
69598	165 mm	8001066695980	5	16,20

- Klingen aus rostfreiem Stahl, Härte 52/54 HRC
- ABS-Griff, stoßfest



A

ELEKTRIKER-SCHERE

Art.	A			€
68775	145 mm	8001066687756	10	16,70

- Gerade aus rostfreiem Stahlklinge mit Drahtschneider
- Klingenhärte 52/54 HRC
- Feinverzahnte Antirutsch-Klinge
- Mit Glasfaser verstärkter Nylongriff
- Innenring aus TPR-Gummi



A

ELEKTRIKER-SCHERE

Art.	A			€
68776	155 mm	8001066687763	10	22,40

- Gerade aus rostfreiem Stahlklinge ohne Drahtschneider
- Klingenhärte 52/54 HRC
- Feinverzahnte Antirutsch-Klinge
- Mit Glasfaser verstärkter Nylongriff
- Ergonomische Griffe mit sehr großem Ring für 2 Finger
- Innenring und Außenring aus TPR-Gummi



A

ELEKTRIKER-SCHERE

Art.	A			€
68777	150 mm	8001066687770	10	25,70

- Gerade aus rostfreiem Stahlklinge mit doppeltem Scheidprofil 15 mm
- Klingenhärte 56 HRC
- Feinverzahnte Antirutsch-Klinge
- Mit Glasfaser verstärkter Nylongriff, ergonomisch
- Ringe mit doppeltem Griff für mehr Schneidstärke, und außen aus TPR-Gummi



A

ELEKTRIKER-SCHERE

Art.	A			€
68753	145 mm	8001066687534	10	10,00

- Klinge aus heißgepresstem Edelstahl
- Verschraubte Klängen
- Im durchsichtigen Etui

VERMESSINGTER FADENZÄHLER

Art.	A x B mm				€
49562	10 x 10	12 X	8001066495627	2	14,30
49563	15 x 15	10 X	8001066495634	2	17,00
49564	20 x 20	6 X	8001066495641	2	20,10
49565	30 x 30	5 X	8001066495658	2	25,10

■ Aus Metall, vermessingt



SCHWARZER METALL-FADENZÄHLER

Art.	A x B mm				€
49581	20 x 20	8 X	8001066495818	2	19,20
49582	30 x 30	8 X	8001066495825	2	26,20

■ Aus schwarzem Metall, mit Teilung



KUNSTSTOFF-FADENZÄHLER

Art.	A x B mm				€
49550	20 x 20	8 X	8001066495504	2	5,30

■ Aus Kunststoff, Farbe: schwarz

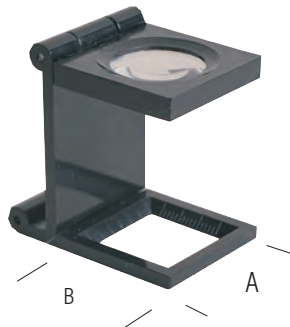

TASCHEN-LUPE

Art.	Ø				€
49510	50 mm	3,5 X	8001066495108	1	AUF ANFRAGE

■ Optische Kristall-Linse
 ■ Ohne Griff
 ■ Kunstleder Etui



LUPEN MIT LED

Art.	Ø				€
49494	110 mm	2 X	8001066494941	2	AUF ANFRAGE
49492	90 mm	2 X	8001066494927	2	AUF ANFRAGE

■ Optische Kristall-Linse
 ■ Gummierter Griff



BIFOKAL-LUPE

Art.	Ø				€	Art.			€
49498	75 mm	2,5 - 5 X	8001066494989	1	AUF ANFRAGE	09498	8001066094981	10	AUF ANFRAGE

■ Acryl-Linse
 ■ Doppel-Vergrößerung, 2,5 x - 5 x
 ■ Rundgriff



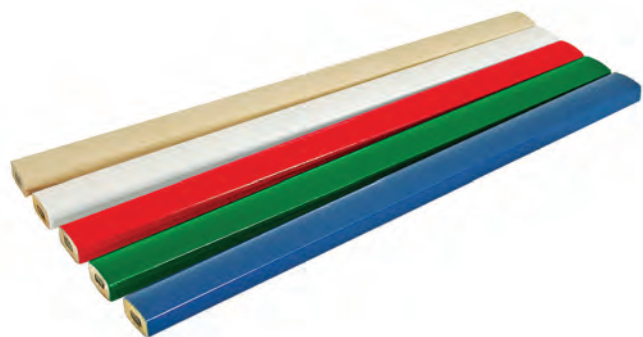

ZIMMERMANNABLEISTIFTE 18 cm

Art.	L				€
51050N	18 cm		8001066511501	1	77,40
51051N	18 cm		8001066511518	1	77,40
51052N	18 cm		8001066511525	1	77,40
51053N	18 cm		8001066511532	1	77,40
51054N	18 cm		8001066511549	1	77,40
49159			8001066491599	10	3,90

- HB-Mine, schwarz
- 144 Stück pro Schachtel

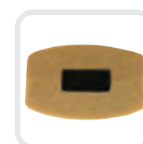

Art. 48159

- Spitzer für Zimmermannsbleistifte



ZIMMERMANNABLEISTIFTE 24 cm - 30 cm

Art.	L				€
51010	24 cm		8001066510108	1	120,60
51011	24 cm		8001066510115	1	120,60
51012	24 cm		8001066510122	1	120,60
51013	24 cm		8001066510139	1	120,60
51020	30 cm		8001066510207	1	227,40
49159			8001066491599	10	3,90

- HB-Mine, schwarz
- 144 Stück pro Schachtel



Art. 48159

- Spitzer für Zimmermannsbleistifte

MARMORBLEISTIFTE

Art.	L				€
51060	24 cm		8001066510603	1	160,80
51070	30 cm		8001066510702	1	246,90
49159			8001066491599	10	3,90

- Harte Mine, schwarz
- 144 Stück pro Schachtel

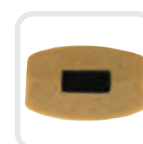

Art. 48159

- Spitzer für Zimmermannsbleistifte

**ZIMMERMANN'SBLEISTIFTE
IM BLISTER**

6 STÜCK	Art.	Barcode	Quantity	€
Bleistifte 18 cm	● 51040	8001066510405	12	2,30
	● 51041	8001066510412	12	2,30
	● 51042	8001066510429	12	2,30

3 STÜCK	Art.	Barcode	Quantity	€
Bleistifte 30 cm	● 50390	8001066503902	6	9,90



**MARMORBLEISTIFTE
IM BLISTER**

3 STÜCK	Art.	Barcode	Quantity	€
Bleistifte 24 cm	● 50393	8001066503933	6	7,20

3 STÜCK	Art.	Barcode	Quantity	€
Bleistifte 30 cm	● 50392	8001066503926	6	10,30





INDUSTRIE-DRUCKBLEISTIFT

Art.	L	Ø			€
01089	14 cm	5,5 mm	8001066010899	1	13,50

- Bleistift für den industriellen und Bau-Gebrauch
- Blauer Rubber Touch-Körper
- Druckknopf
- Große Mine, schwarz, Durchmesser 5,5 mm

ERSATZMINEN	Art.			€
Mine, schwarz 90 mm 6 STÜCK	● 01090	8001066010905	1	5,80



Art. **01090**



INDUSTRIE-DRUCKBLEISTIFT



Art.	L	Ø			€
51080	14 cm	5,5 mm	8001066510801	1	6,50

- Bleistift für den industriellen und Bau-Gebrauch
- Körper aus schwarzem Bakelit
- Metall-Druckknopf
- Große Mine, schwarz, Durchmesser 5,5 mm

ERSATZMINEN	Art.			€
Mine, schwarz 90 mm 6 STÜCK	● 01090	8001066010905	1	5,80



Art. **01090**

02



Metall
Kunststoff
Stein
Keramik
Holz
Glas

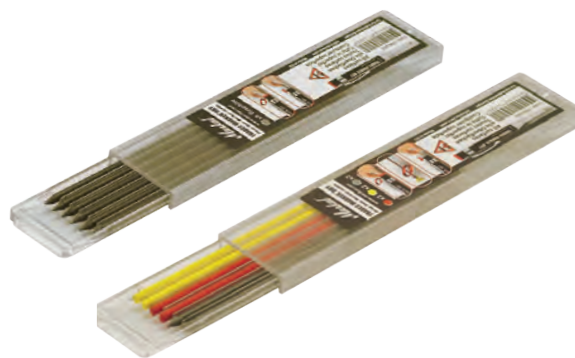

ERSATZMINEN	Art.	Barcode	Icon	€
6 STÜCK 2 Minen aus schwarzen Grafit 2 gelbe Wachsmine 2 rote Wachsmine	● 51093	8001066510931	1	9,30
6 STÜCK Mine aus schwarzen Grafit	● 51094	8001066510948	1	10,70

TRADES-MARKER®(*) DRY

Art.	L	Ø	Barcode	Icon	€
51083	16 cm	2,8 mm	8001066510832	1	36,10

- **Grafit-Fallminenstift**
- **Gehäuse und Clips aus Metall**
- Taschenformat
- Extralange Spitze 45 mm (für schwer zugängliche Stellen)
- Druckknopf
- Minendurchmesser 2,8 mm
- **Schreibt auf allen Oberflächen**
- Verpackung mit 6 Ersatzminen (2 aus Grafit, 2 aus rotem Wachs, 2 aus gelben Wachs)

* Markenzeichen im Besitz des Eigentümers

DISPLAY-BOX 20 STÜCK FARBEN

Art.	Barcode	Stück pro Schachtel	€
51098	8001066510986	20 + 10 + 10 Stück	543,10



SCHREINERBLEISTIFT MIT AUSTAUSCHBARER MINE

Art.	L	Ø	Barcode	Icon	€
51105	18 cm	2 mm	8001066511051	10	1,70

- Minenblockierer
- ABS-Minenhalter mit **6 Ersatzminen** in der Verpackung enthalten
- Mine mit rechteckigem Querschnitt von 2 mm
- **Eingebauter Spitzer**



**ALL SCRIPT STIFT
100% GRAFIT**

Art.	L	Barcode	Icon	€
51150	16 cm	8001066511501	12	5,70
51151	16 cm	8001066511518	1	13,00

- **Schreibt auf allen Oberflächen**
- **100% Grafit**
- Schreibt 10-mal mehr als ein traditioneller Bleistift
- Spitze immer bereit, ohne Spitzer
- Hände werden nicht verschmutzt
- **Schockresistent und bruchfest, leicht flexibel**
- Art. 51151: 2 Stück im Blister



Art. 51151



YouTube

Eisen
Holz
Metall
Papier
Karton
Keramik



Art. 51150

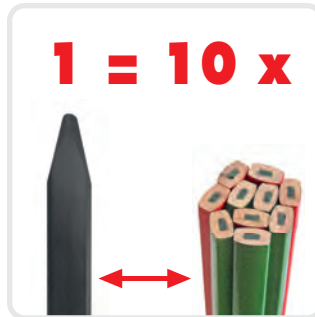

HEXAGONALE INDUSTRIE-BUNTSTIFTE



Art.	Red	Blue	Yellow	Black	Barcode	Icon	€
50040	12	-	-	-	8001066500406	1	14,90
50041	-	12	-	-	8001066500413	1	14,90
50042	-	-	12	-	8001066500420	1	14,90
50043	-	-	-	12	8001066500437	1	14,90
-	1	1	1	1	-	-	-

Art.	Barcode	Icon	€
-	-	-	-
-	-	-	-
-	-	-	-
-	-	-	-
86015	8001066860159	10	7,50

- Hexagonale Bleistifte
- Zum Schreiben auf kaltem und heißen **Eisen**, Metall, Holz, Papier, Karton, usw
- Abmessungen: 120 x Ø 12 mm

Eisen
Holz
Metall
Papier
Karton



SPECKSTEINKREIDE - Ø 5 mm

Art.	A mm	B mm			€
50049	90 mm	5 mm	8001066500499	1	7,90



- Specksteinkreide Ø 5 mm
- Hitzebeständig
- Schreibt auf Stahl und Eisen
- Verpackung mit 50 Stück

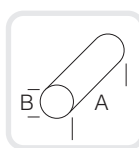

SPECKSTEINKREIDE

Art.	A x B x C mm			€	Art.			€
50045	100 x 10 x 10		1	6,10	00045	8001066000456	5	7,00



- Kreide, vierkantig, Natur
- Hitzebeständig
- Schreibt auf **Stahl und Eisen**
- Verpackung mit 12 Stück

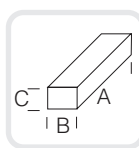

KREIDE

Art.	A x B x C mm			€
50047	80 x 10 x 10		1	5,70



- Verpackung mit 100 Stück

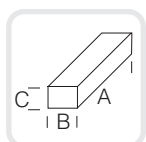



FOLLOW ME SPRAY

Art.				€
50181		8001066501816	12	9,50
50182		8001066501823	12	9,50
50183		8001066501830	12	9,50
50184		8001066501847	12	9,50
50185		8001066501854	12	9,50
50186		8001066501861	12	9,50

- Sprühmarker für Baustellen 500 ml
- Fluor-Farben, nicht permanent
- Bleifrei und FCKW-frei
- Für deutliche Markierung auf jeder, selbst nasser Oberfläche (**Zement, Asphalt, Stein, Gras, Sand** usw.)
- Sicherheitsverschluss
- Selbstreinigungsventil
- Bis -20 °C benutzbar
- Lange Dauer
- Verlängerte Stabilität
- Nicht gefährlich für die Umwelt

Zement
Asphalt
Stein
Gras
Sand
Feuchte Oberflächen



**DAUERHAFT UND
SCHREIBT LÄNGER!**

02

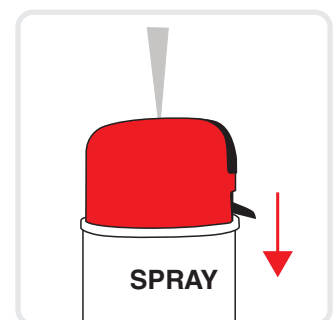
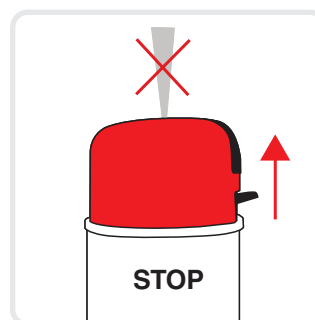
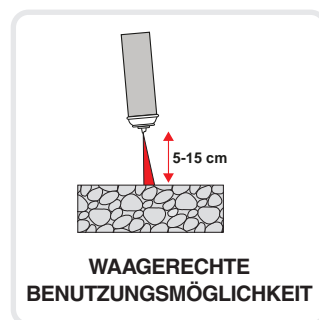
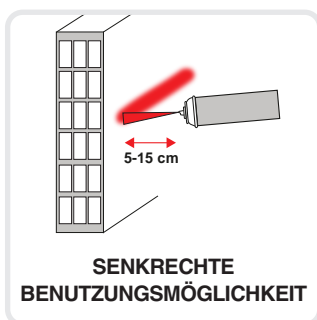



Metall Holz
Gummi Textilien
Asphalt Rohre
Stein Röhren
Beton Glas
Kunststoff



METRICA FOLLOW ME FLÜSSIGE MARKIERFARBE

Art.	●	●	○	●	📦	€
50140	24				8001066501403	1 179,10
50141		24			8001066501410	1 179,10
50142			24		8001066501427	1 179,10
50143				24	8001066501434	1 179,10
50148	6	6	6	6	8001066501489	1 179,10

- Unauslöschliche Farb-Markierung
- Kugel-Spitze
- **Schreibt auf allen Oberflächen**
- Besonders geeignet für **Eisen, Holz, Gummi, Zement, Marmor, Glas**
- Verpackung bestehend aus 24 Stück



Metall Glas
Gummi Keramik
Holz Rohre
Stein Röhren
Beton
Kunststoff

QUIK STIK®(+)

Art.	●	●	●	○	📦	€
50150M	12				8001066501502	1 128,60
50151M		12			8001066501519	1 128,60
50152M			12		8001066501526	1 128,60
50153M				12	8001066501533	1 128,60

- Schelltrocknender Festfarbenstift
- Schnelltrocknung in 5/7 Minuten
- Schreibt auf allen Oberflächen: nass, glatt, rau oder heiß
- Dichte Kappe
- **Markierung 17 mm**
- Verpackung mit 12 Stück

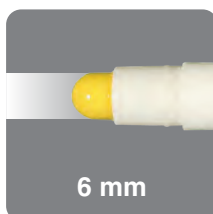

Metall Glas
Gummi Keramik
Holz Rohre
Stein Röhren
Beton
Kunststoff

QUIK STIK®(+) MINI

Art.	●	●	●	○	📦	€
50350M	12				8001066503506	1 77,40
50351M		12			8001066503513	1 77,40
50352M			12		8001066503520	1 77,40
50353M				12	8001066503537	1 77,40

- Schelltrocknender Festfarbenstift
- Schnelltrocknung in 5/7 Minuten
- Schreibt auf allen Oberflächen: nass, glatt, rau oder heiß
- Kappe mit Clip
- **Markierung 6 mm**
- Verpackung mit 12 Stück

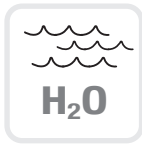

Metall
Holz
Stäbe
Stein
Beton

PAINT STIK®(*)

Art.	○	●	●	Barcode	Box	€
50220M	12			8001066502202	1	38,60
50221M		12		8001066502219	1	38,60
50222M			12	8001066502226	1	38,60

- Festfarbenstift
- Schnelltrocknung in 5/7 Minuten
- Für raue oder Kalte Oberflächen geeignet
- Markierung gegen längeres Eintauchen in Wasser beständig
- Witterungs- und UV-beständig
- Mit recyceltem Karton beschichtet
- **Markierung** 9,5 mm
- Verpackung mit 12 Stück

DURA-INK® 55



DURA-INK® 60

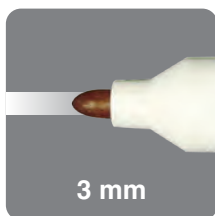

Metall Holz
Karton Stein
Rohre Bleche
Röhren
Kunststoff
Glas

DURA-INK®(*) 55 DURA-INK®(*) 60

Art.	●	●	●	Barcode	Box	€
50001M	12			8001066500017	1	25,80
50002M		12		8001066500024	1	25,80
50003M			12	8001066500031	1	25,80
50004M	12			8001066500048	1	25,80
50005M		12		8001066500055	1	25,80
50006M			12	8001066500062	1	25,80

- Schnell trocknende Industriefarbe, wasser- und abriebfest
- Stoßfestes Kunststoffgehäuse mit Kappe und Clip
- Ultraharte Rund- oder Keilspitze
- Dura-ink® 60 **Markierungsbreite** 3 mm
- Dura-ink® 55 **Markierungsbreite** 1,5/4,5 mm
- Verpackung mit 12 Stück



Metall Holz
Karton Stein
Rohre Bleche
Röhren
Kunststoff
Glas

DURA-INK®(*) 25

Art.	●	●	Barcode	Box	€
50007M	12		8001066500079	1	60,40
50009M		12	8001066500093	1	60,40

- Schnell trocknende Industriefarbe, wasser- und abriebfest
- Stoßfestes Kunststoffgehäuse mit Kappe und Clip
- Vielseitige Keilspitze, für dünne oder breite Markierung
- **Markierungsbreite** 3/6 mm
- Verpackung mit 12 Stück



Metall Holz
Karton Stein
Rohre Textilien
Röhren
Kunststoff
Glas

DURA-INK®(*) 15

Art.	●	●	●	📦	€
50100M	12			8001066501007	1 16,80
50101M		12		8001066501014	1 16,80
50102M			12	8001066501021	1 16,80

- Schnell trocknende Industriefarbe, wasser- und abriebfest
- Stoßfestes Kunststoffgehäuse mit Kappe und Clip
- Extraharte Spitze, franst nicht aus
- **Markierungsbreite** 1,5 mm
- Verpackung mit 12 Stück

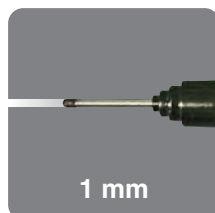

Metall Holz
Karton Stein
Rohre Textilien
Röhren
Kunststoff
Glas

DURA-INK®(*) 5

Art.	●	📦	€
50018M	12	8001066500185	1 62,20

- Schnell trocknende Industriefarbe, wasser- und abriebfest
- Stoßfestes Kunststoffgehäuse mit Kappe und Clip
- Verlängerte Mikrospitze eignet sich für Markierungen durch Öffnungen und in schwer zugänglichen Bereichen
- **Markierungsbreite** 1 mm
- Verpackung mit 12 Stück



TRATTO MARKER(*) ALKOHOL

Art.	●	●	●	●	📦	€
50011	20				8001066500116	1 72,70
50012		20			8001066500123	1 72,70
50013			20		8001066500130	1 72,70
50014				20	8001066500147	1 72,70

- **Original Marker Fila**
- Unauslöschliche **Alkohol-Tinte für alle Oberflächen**
- Plastik-Gehäuse
- Keil-Spitze
- 20 Stück pro Verpackung



STRASSEN-KREIDE

Art.	A x B mm				€
50070	140 x 20		8001066500703	12	5,10
50071	140 x 20		8001066500710	12	5,10
50072	140 x 20		8001066500727	12	5,10

- Hohe Qualität
- **Öbleistift**
- Unauslöschlich, wasserbeständig, **schreibt auf nassem Untergrund**



GROSSE STRASSEN-KREIDE

Art.	A x B x C mm				€
50050	200 x 50 x 30		8001066500505	1	14,50
50051	200 x 50 x 30		8001066500512	1	14,50

- Öbleistift
- **Wasserbeständig**



STRASSENBAND

Art.	L	A			€
60120	200 m	70 mm	8001066601202	6	9,50
60122	100 m	70 mm	8001066601226	1	4,70
60132	100 m	50 mm	8001066601325	1	3,70

- Polyethylen-Band weiß/rot
- In Einzelschachteln

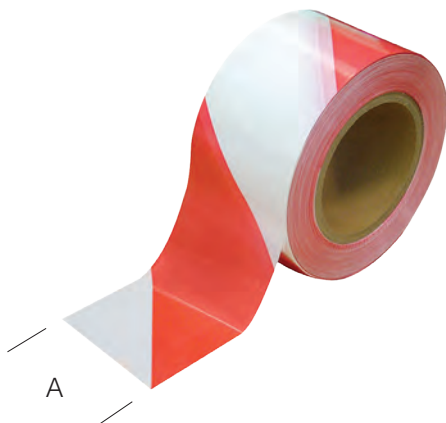

LOT-ZYLINDRISCHER TYP



Art.	gr			€
60350	100	8001066603503	5	4,80
60352	200	8001066603527	5	5,50
60353	300	8001066603534	5	6,70
60354	400	8001066603541	5	7,60
60355	500	8001066603558	5	8,30

- Lot-Zylindrischer Typ
- Pulverbeschichtet
- Messing-Schraube
- Mit 5 m Faden und Plättchen

LOT-KONISCHER TYP



Art.	gr			€
60363	300	8001066603633	5	9,30
60364	400	8001066603640	5	10,70

- Lot-Konischer Typ
- Pulverbeschichtet
- Messing-Schraube
- Mit 5 m Faden und Plättchen

MAURER-FADEN



Art.	m			€
60201	25	○	8001066602018	10 1,40
60202	500	○	8001066602025	1 24,50
60205	50	●	8001066602056	1 3,00

- Art. **60201** und **60202**: Maurer-Faden, weiß, aus synthetisches Material
- Art. **60205**: Maurer-Faden, grün, aus Nylon

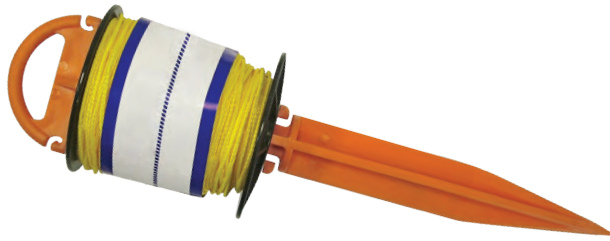

SEIL-ROLLE

Art.	L	Ø			€
60390	50 m	1,5 mm	8001066603909	5	12,80

- Drehbare Rolle
- Halter mit Blockiervorrichtung, sehr beständig
- Gelbes Polypropylenseil



HAND-SEIL

Art.	L	Ø			€
60391	50 m	1,5 mm	8001066603916	1	12,60

- Ergonomischer Griff mit Blockierung
- Halter mit Blockiervorrichtung, sehr beständig
- Gelbes Polypropylenseil, geflochtenen



KUNSTFARBEN FÜR INNEN/AUSSEN

Art.					€
60190	1000		8001066601905	1	19,00
60191	1000		8001066601912	1	19,30
60192	750		8001066601929	1	17,40
60193	750		8001066601936	1	16,20
60194	500		8001066601943	1	12,60
60195	500		8001066601950	1	14,60
60196	1000		8001066601967	1	15,90
60197	1000		8001066601974	1	39,90
60198	750		8001066601981	1	39,90

- Synthetische Farbstoffe für den Innen- und Außenbereich
- Ideal für Zementsohle, Böden, Kamine, Granit, Mosaiken, Überzüge, Tünche



NATURFARBEN

Art.					€
60220	1		8001066602209	1	10,00
60221	1		8001066602216	1	10,00
60222	1		8001066602223	1	10,00
60223	1		8001066602230	1	12,70

- Naturfarben für den Innen- und Außenbereich
- Ultraviolett-Strahlenbeständig
- Ideal für Beton, Kamin, Kalk-Tünche



ABS-SCHLAGSCHNURGERÄT

Art.	L mm	Barcode	Icon	€
60110	25	8001066601103	6	11,90

- Schlagschnurgerät, wiederaufladbar
- Enthält 25 m Seil und 150 gr. blaues Pulver
- ABS-Kapsel, ergonomisch
- Baumwollenfaden, 2 mm Durchmesser
- Im Blister

ERSATZ	Icon	€
150 gr. Pulver	<ul style="list-style-type: none"> ● 60112 8001066601127 12 3,10 ● 60101 8001066601011 1 3,10 	
Seil 50 m	60114 8001066601141 1 6,90	



ABS-SCHLAGSCHNURGERÄT WIEDERAUFLADBAR

Art.	L mm	Barcode	Icon	€
60095	30	8001066600953	1	14,50

- Schlagschnurgerät, wiederaufladbar
- Enthält 30 m Seil und 100 gr. blaues Pulver
- ABS-Kapsel, ergonomisch, Ladung als Griff verwendbar
- Gesamtfähigkeit: 200 gr
- Im Blister

ERSATZ	Art.	Barcode	Icon	€
100 gr. Pulver	● 60096	8001066600960	12	3,40



ALU-SCHLAGSCHNURGERÄT WIEDERAUFLADBAR

Art.	L mm	Barcode	Icon	CHF
60126	30	8001066601264	1	19,70

- Schlagschnurgerät, wiederaufladbar
- Enthält 30 m Seil und 100 gr. blaues Pulver
- Alu-Druckguss, Ladung als Griff verwendbar
- Gesamtfähigkeit: 150 gr.
- Im Blister

ERSATZ	Art.	Barcode	Icon	€
100 gr. Pulver	● 60123	8001066601233	1	3,10



GROSSES ABS-SCHLAGSCHNURGERÄT

Art.	L	Barcode	Box	€
60097	50 m	8001066600977	6	79,70

- Professionelles Schlagschnurgerät für Straßen und Baustellen
- Enthält 50 m Seil Durchmesser 3 mm, hoher Widerstand (55 Kg)
- ABS-Kapsel, ergonomisch mit Griff
- Stahlkurbel
- Gesamtkapazität: 400 gr.

ERSATZ	Art.	Barcode	Box	€
Verpackung 1000 gr. Pulver	69098	8001066690985	10	22,50
Seil 50 m ohne Griff	69097	8001066690978	1	19,40

KREIDEPULVER



Art.	gr	Color	Barcode	Box	€
60113	400	Red	8001066601134	1	7,60
60133	400	Blue	8001066601332	1	7,60
60127	1000	Red	8001066601271	1	13,10
60128	1000	Blue	8001066601288	1	13,10
60140	3500	Red	8001066601400	1	35,20
60141	3500	Blue	8001066601417	1	35,20

- Intensive Farbe
- UV-beständige Markierung
- Gute Haftung
- 400 gr-Packung

FLUOMARK(*)



Art.	gr	Color	Barcode	Box	€
60138	200	Orange	8001066601387	1	11,50
60139	200	Green	8001066601394	1	11,50

- Hohe Sichtbarkeit
- Fluoreszierende Farben
- Gute Haftung
- 200 gr-Packung

* Markenzeichen im Besitz des Eigentümers

BOHRER-HALTER

Art.				€
68130	–	8001066681303	10	20,70

■ Aus Leder



GÜRTEL

Art.	L			€
69638	125 cm	8001066696383	5	9,00

■ Aus Leder



NYLON-TASCHE

Art.	A x B			€
68132	24 x 11 cm	8001066681327	5	6,00

■ Aus Nylon



NYLON-NAGELTASCHE

Art.	A x B			€
68135	22 x 22 cm	8001066681358	5	12,10

■ Aus Nylon
■ 1 Tasche



NYLON-TASCHE

Art.	A x B			€
68137	28 x 26 cm	8001066681372	5	13,90

■ Aus Nylon
■ 2 Taschen



KNEIFZANGE

Art.	L			€
69180	220 mm	8001066691807	10	5,70
69181	250 mm	8001066691814	10	6,20

■ PVC-Beschichtung



BOLZENSCHNEIDER

Art.	L			€
69160	350 mm	0800106691603	6	50,40
69170		0800106691702	6	32,90

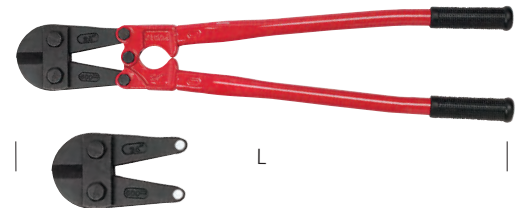

Art. 69170

KARTUSCHENPRESSE

Art.				€
68250	–	8001066682508	12	4,40

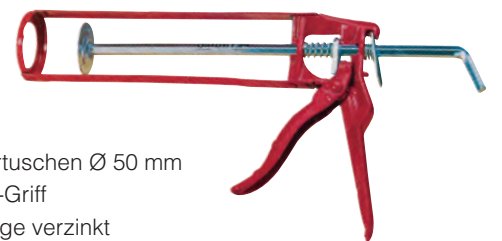

■ 300 ml-Kartuschen Ø 50 mm
■ Aluminium-Griff
■ Schubstange verzinkt

PROFESSIONELLE KARTUSCHENPRESSE

Art.				€
68255	–	8001066682553	12	12,60



■ 300 ml-Kartuschen Ø 50 mm
■ Griff aus Aluminium-Guß
■ Schale aus Aluminium

MESSMÖGLICHKEITEN:

TRADITIONELLE MESSSCHIEBER
MESSSCHIEBER 4-FACH-MESSUNG

A + B + C
A + B + C + D

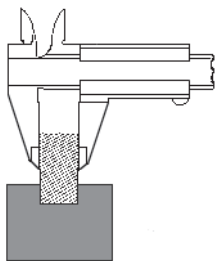

A
Außenmessungen

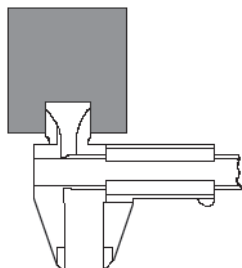

B
Innenmessungen

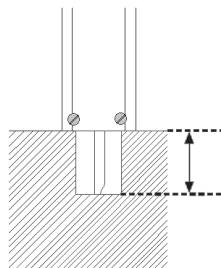

C
Tiefenmessungen

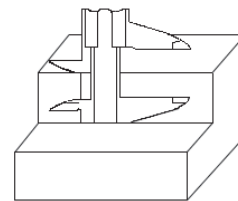

D
Höhenmessungen

NONIUS:

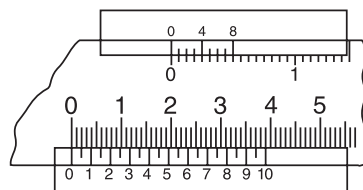

1/20 mm (0,05 mm + 1/128")

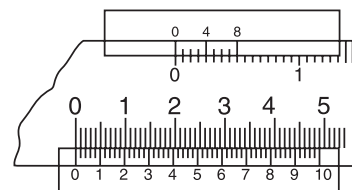

1/50 mm (0,02 mm + 1/128")

ABWEICHUNG DIN 862

Länge in mm	Abweichung ± mm
0 ÷ 200	± 0,04
200 ÷ 300	± 0,05
300 ÷ 400	± 0,07
400 ÷ 500	± 0,08
500 ÷ 600	± 0,09
600 ÷ 700	± 0,10
700 ÷ 800	± 0,11
800 ÷ 900	± 0,12
900 ÷ 1000	± 0,13
1000 ÷ 1100	± 0,14

ABWEICHUNG DIN 875

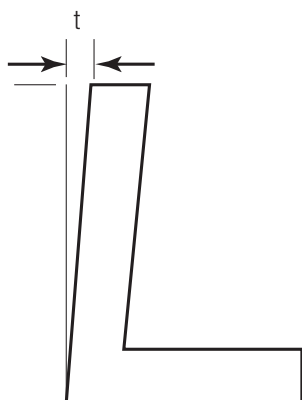

L	t = ± mm			
	00	0	1	2
50	0,003	-	-	-
75	0,003	0,007	0,014	0,028
100	0,003	0,007	0,015	0,030
150	0,004	0,008	0,018	0,035
200	0,004	0,009	0,020	0,040
250	0,005	0,010	0,023	0,045
300	0,005	0,011	0,025	0,050
500	0,007	0,015	0,035	0,070

DIGITAL-MESSSCHIEBER HIGH VISIBILITY

Art.	A mm	B mm	mm	inch			€
10080	0-150	40	0,01	0,0005	8001066100804	1	122,90



- **Professionelles Modell**
- Aus rostfreiem Stahl, gehärtet
- 4-fach-Messung
- **LCD Display, hohe Sichtbarkeit, große Ziffern**
- ABS-Funktion
- Autostopp
- Ablesung 0,01 mm/0,0005"
- Wiederholungsgenauigkeit 0,01 mm/0,0005"
- Genauigkeit 0,02 mm/0,001"
- Betriebstemperatur 0 °C a 40 °C
- Tasten: ON/OFF, null, ABS, mm/inch
- Datenausgang Standard-Klinkenstecker 2,5 mm, vierpolig

Unverkäuflich in DE / UK / USA / JAP

DIGITAL-MESSSCHIEBER IP 65

Art.	A mm	B mm	mm	inch			€
10001	0-150	40	0,01	0,0005	8001066100019	1	125,20



- Schutzart IP 65
- Strahlwasser-, Öl, Staub- und Metallpartikelgeschützt
- Aus rostfreiem Stahl, gehärtet
- Ablesung: 0,01 mm
- Genauigkeit: $\pm 0,02$ mm
- Wiederholungsgenauigkeit: $\pm 0,01$ mm
- 4-fach-Messung
- 3 Tasten: ON/OFF, null, mm/inch

DIGITAL-MESSSCHIEBER IP 67

Art.	A mm	B mm	mm	inch			€
10018	0-150	40	0,01	0,0005	8001066100187	1	139,00



- Aus rostfreiem Stahl, gehärtet
- Professionelles Modell
- Schutzart IP 67
- Wasser-, Öl, Staub- und Metallpartikelgeschützt
- 4-fach-Messung
- LCD Display, hohe Sichtbarkeit
- Hergestellt nach DIN 862
- Tasten: ON/OFF, null, mm/inch
- Ablesung: 0,01 mm
- Genauigkeit: $\pm 0,02$ mm
- Wiederholungsgenauigkeit: $\pm 0,01$ mm

DIGITAL-MESSSCHIEBER IP 54 OUTPUT DATA

Art.	A mm	B mm	mm inch	mm inch	Barcode	Box	€
10081	0-150	40	0,01	0,0005	8001066100811	1	136,70

- Für kabellose Datenübertragung geeignet
- Messschieber aus gehärtetem Edelstahl
- Profi-Modell
- **Schutzart IP 54**
- 4 Messfunktionen
- LCD mit hohen Sichtbarkeit
- Hergestellt nach DIN862
- Tasten: Ein / Aus, Null, ABS, mm / inch
- Auflösung von 0,01 mm
- Wiederholbarkeit 0,01 mm
- Genauigkeit 0,01 mm
- Datenausgabe

Nicht verkäuflich in D / UK / USA / J

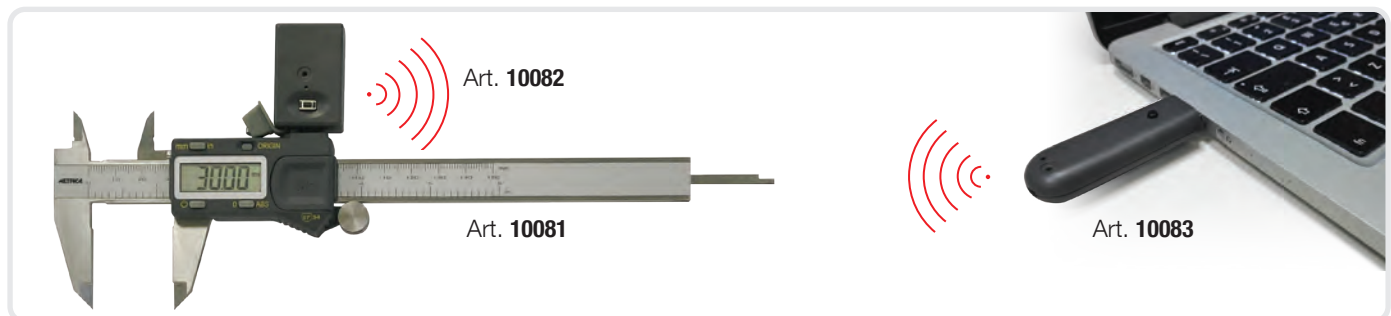

DATENÜBERTRAGUNG SATZ FÜR DIGITAL-MESSSCHIEBER IP 54

Art.	Distance	Barcode	Box	€
10082	20 m	8001066100820	1	136,70
10083	20 m	8001066100835	1	136,70

Wi-Fi-Sender Art. 10082 für die Datenübertragung an den PC

- Anschließbar an den Messschieber Art. 10081
- Für die Verwendung mit einem Empfänger für PC Art. 10083
- Betriebsfrequenz: 2400 / 2483,5 MHz
- Entfernung 20 m

Drahtloser Datenempfänger Art. 10083 für die Datenübertragung an den PC

- Verwendbar mit Sender Art. 10082
- **Es kann gleichzeitig 8 Geräte des Typs Art. 10082 verwalten**
- Betriebsfrequenz: 2400 / 2483,5 MHz
- Entfernung 20 m



Art. 10082

Art. 10083

DIGITAL-MESSSCHIEBER, GROSSE ZIFFERN (11 mm)

Art.	A mm	B mm	mm	inch			€
10017	0-150	40	0,01	0,0005	8001066100170	1	53,70

- Aus rostfreiem Stahl, gehärtet
- Display mit großen Ziffern (11 mm)
- 4-fach-Messung
- 3 Tasten:
 - manueller ein/aus Schalter
 - Nulleinstellung für Vergleichsmessungen ±
 - Umschaltbar mm/Zoll
- Genauigkeit 0,02 mm
- Wiederholungsgenauigkeit 0,01 mm



DIGITAL-MESSSCHIEBER, GROSSE ZIFFERN (11 mm)

Art.	A mm	B mm	mm	inch			€	Art.			€
10002	0-155	40	0,01	0,0005	8001066100026	1	62,20	00002	8001066000029	1	64,00
10008	0-200	40	0,01	0,0005	8001066100088	1	82,70	-	-	-	-
10009	0-300	50	0,01	0,0005	8001066100095	1	133,20	-	-	-	-

- Aus rostfreiem Stahl, gehärtet
- Display mit großen Ziffern (11 mm)
- 4-fach-Messung
- 3 Tasten:
 - manueller ein/aus Schalter
 - Nulleinstellung für Vergleichsmessungen ±
 - Umschaltbar mm/Zoll
- Genauigkeit 0,02 mm
- Wiederholungsgenauigkeit 0,01 mm

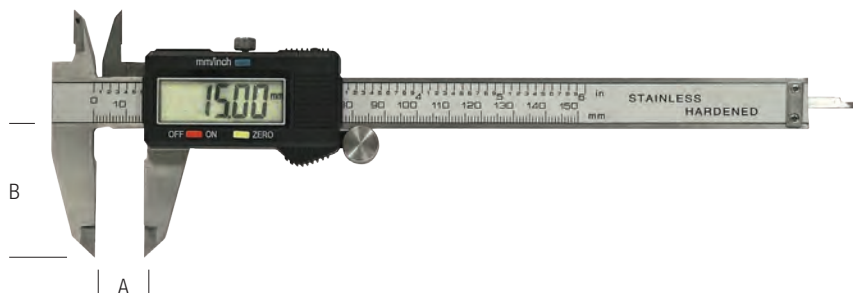

DIGITAL-MESSSCHIEBER AUS CARBONFASERN

Art.	A mm	B mm	mm	inch			€
10745	0-150	40	0,1	—	8001066107452	5	25,60

- Digital-Messschieber aus **Carbonfasern**
- Sehr große Ziffern
- Messbereich 150 x 0,1 mm
- Im Blister



DIGITAL-MESSSCHIEBER

Art.	A mm	B mm	mm	inch			€
12145	0-200	100	0,01	0,0005	8001066121458	1	80,90

- Aus rostfreiem Stahl, gehärtet
- 3 Tasten:
 - Automatische Einschaltung und Abschaltung
 - Nulleinstellung für Vergleichsmessungen (\pm)
 - Umschaltbar in mm/Zoll
- Wiederholungsgenauigkeit 0,01 mm
- ABS-Etui
- Genauigkeit \pm 0,02 mm



ELEKTRONISCHER DIGITAL-MESSSCHIEBER

Art.	A mm	B mm	mm	inch			€
12110	0-300	60	0,01	0,0005	8001066121106	1	199,80
12111	0-500	100	0,01	0,0005	8001066121113	1	339,90
12113	0-1000	120	0,01	0,0005	8001066121137	1	928,80

- Aus rostfreiem Stahl, gehärtet
- Feinjustierung
- Digital-Anzeige:
 - manueller ein/aus Schalter
 - Nulleinstellung für Vergleichsmessungen (\pm)
 - Umschaltbar mm/Zoll
- Wiederholungsgenauigkeit 0,01 mm
- Holzkoffer



PRÄZISIONS-MONOBLOCK- MESSSCHIEBER

Art.	A mm	B mm	mm inch			€
10074	0-150	40	0,05 1/128	8001066100743	1	54,40

- DIN 862
- Gehärteter Edelstahl
- Monoblock
- Feststellschraube
- 4 Messfunktionen
- Matt graduierte Skala
- Gewindetisch auf der Rückseite
- ABS-Etui



MESSSCHIEBER-HOHE QUALITÄT

Art.	A mm	B mm	mm inch			€
10061	0-150	40	0,05 1/128	8001066100613	1	48,80

- DIN 862
- Aus rostfreiem Stahl, gehärtet
- Monoblock
- Feststellschraube
- Mattverchromte Skala
- 4-fach-Messung
- Kunstlederetui

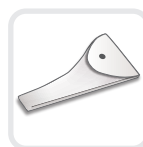

PRÄZISIONS-MONOBLOCK- MESSSCHIEBER

Art.	A mm	B mm	mm	inch			€
10051	0-160	47	0,05	1/128	8001066100514	1	59,50

- Aus rostfreiem Stahl, gehärtet
- Monoblock-Schieber
- **Langer Schnabel (47 mm)** für Messungen von Durchmessern bis 94 mm
- **Exklusives Hebel-Blockiersystem: dadurch bleibt der Schnabel immer parallel**
- 4-fach-Messung
- Mattverchromte Skala
- Gewinde-Tabelle auf der Rückseite
- Kunstlederetui

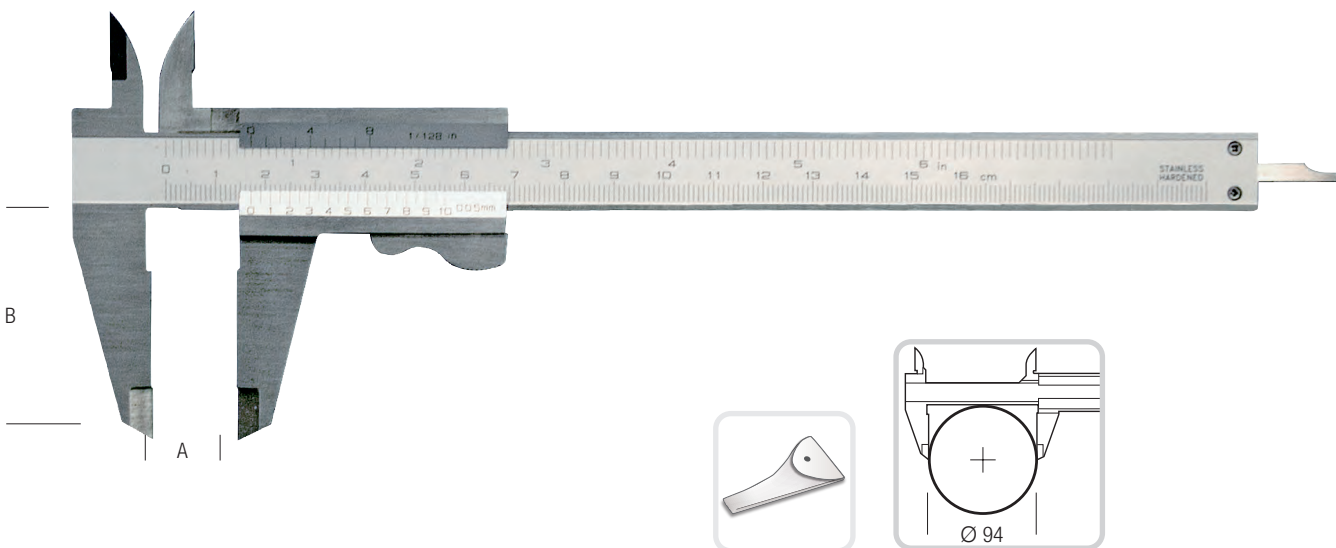

B

A

MONOBLOCK-MESSSCHIEBER

Art.	A mm	B mm	mm	inch			€
10072	0-150	40	0,05	1/128	8001066100729	1	51,30

- Gehärteter Edelstahl
- Monoblock
- 4 Messfunktionen
- Momentfeststellung
- Matt graduierte Skala
- ABS-Etui

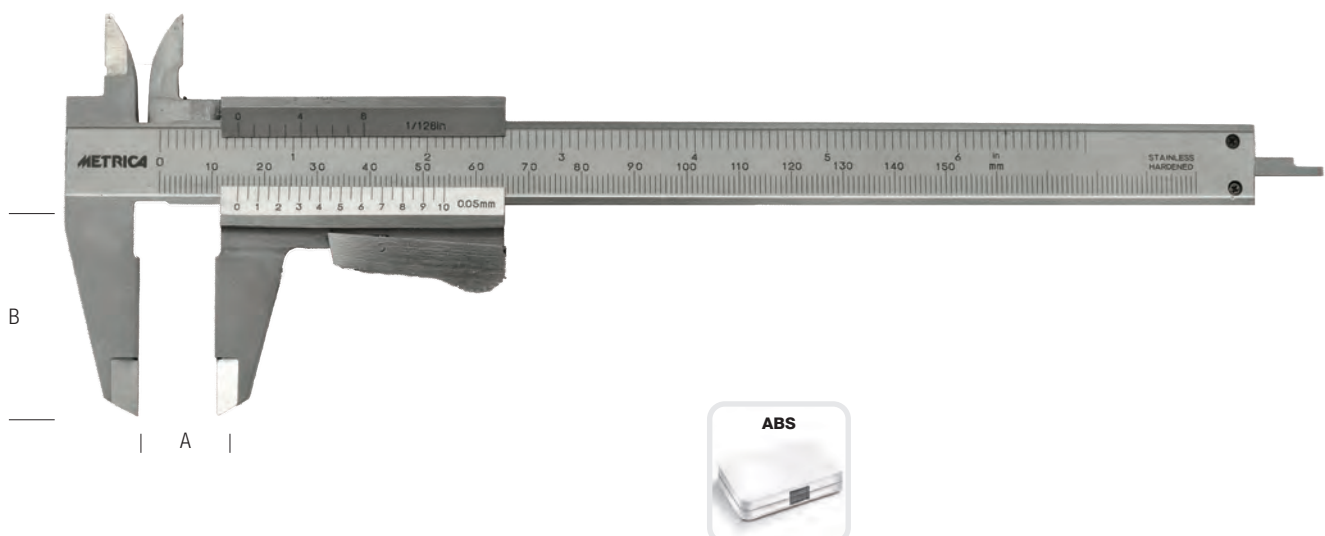

B

A

ABS

PARALLAXFREIER MONOBLOCKMESSSCHIEBER

Art.	A mm	B mm	mm	inch			€
10013	0-150	40	0,02	1/128	8001066100132	1	76,00

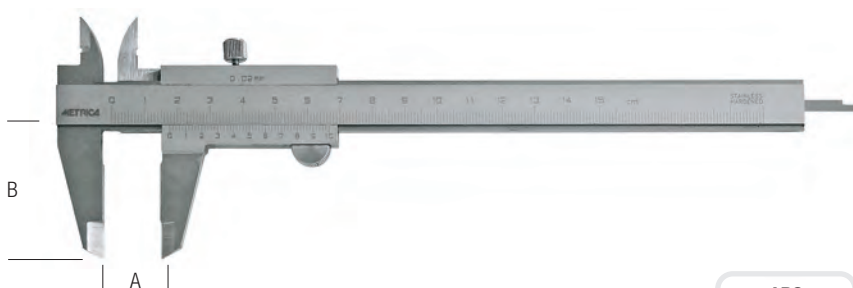

- Aus rostfreiem Stahl, gehärtet
- Monoblock-Schieber
- Parallaxfrei, Nonius und Teilung liegen auf einer Ebene
- Feststellschraube
- 4-fach-Messung
- Mattverchromte Skala
- ABS-Etui



PRÄZISIONS-MONOBLOCKMESSSCHIEBER

Art.	A mm	B mm	mm	inch			€
10058	0-200	45	0,02	—	8001066100583	1	61,60
10059	0-200	45	0,02	—	8001066100590	1	62,20

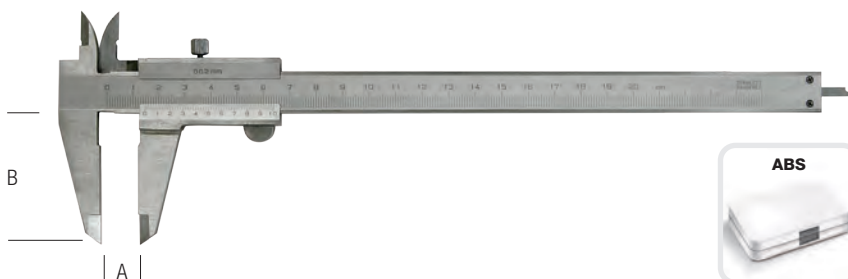

- Aus rostfreiem Stahl, gehärtet
- Monoblock-Schieber
- Langer Schnabel (45 mm) für Messungen von Durchmesser bis 90 mm
- Feststellschraube
- 4-fach-Messung
- Mattverchromte Skala
- ABS-Box



Art **10059** zusätzlich mit rostfreiem Maßstab 200 mm

UHR-MESSSCHIEBER

Art.	A mm	B mm	mm	inch			€
10023	0-150	40	0,01	—	8001066100231	1	68,20
10024	0-200	50	0,02	—	8001066100248	1	97,20

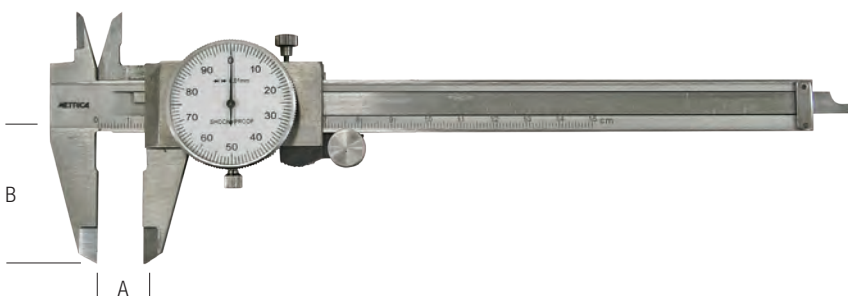

- Aus rostfreiem Stahl, gehärtet
- 4-fach-Messung
- Geschützter Mechanismus
- Ziffernblatt-Nullstellung möglich in jeder Position
- Feststellschraube

Art. **10023**:
1 Umdrehung = 1 mm **Ablesung 0,01 mm**

Art. **10024**:
1 Umdrehung = 2 mm Ablesung 0,02 mm

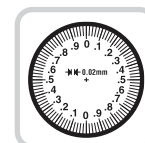
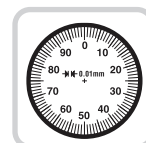

MONOBLOCKMESSSCHIEBER

Art.	A mm	B mm	mm	inch			€
10037	0-155	40	0,05	1/128	8001066100378	5	42,60

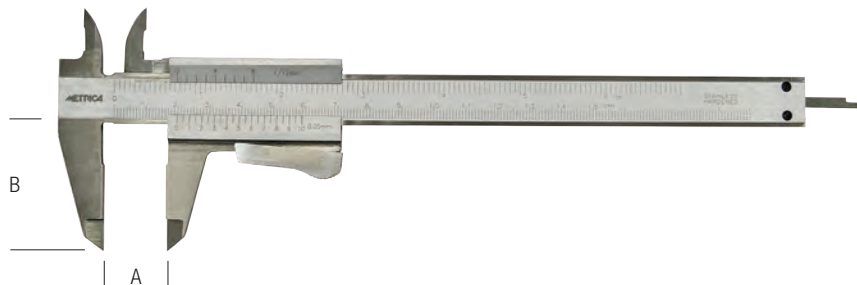

- Aus rostfreiem Stahl, gehärtet
- Monoblock-Schieber
- Momentfeststellung
- 4-fach-Messung
- ABS-Etui

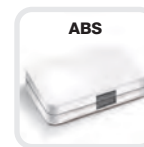

PRÄZISIONS-MESSSCHIEBER

Art.	A mm	B mm	mm	inch			€
10055	0-155	40	0,02	—	8001066100552	1	44,40

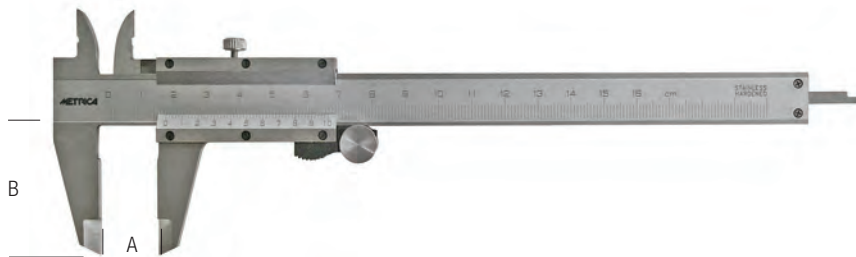

- Aus rostfreiem Stahl, gehärtet
- Mattverchromte Skala
- Feineinstell-Rolle
- Feststellschraube
- 4-fach-Messung
- Kunstlederetui

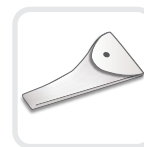

SCHWEISSER-MESSSCHIEBER

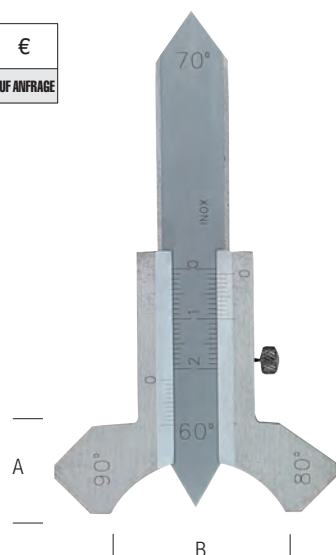

Art.	A mm	B mm	mm	inch			€
10480	0-20	40	0,1	—	8001066104802	1	AUF ANFRAGE

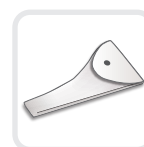

- Messschieber zum Messen von Schweißnähten
- Rostfreier Stahl
- Mattverchromte Skala
- 60°, 70°, 80°, 90° Winkel
- Kunstledertasche



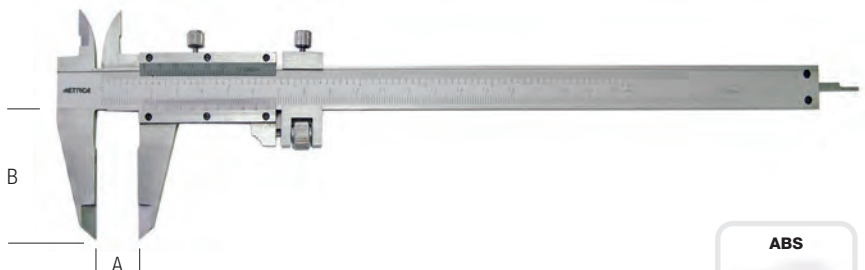

PRÄZISIONMESSSCHIEBER MIT FEINEINSTELLUNG

Art.	A mm	B mm	mm	inch			€
10067	0-200	45	0,02	1/1000	8001066100675	1	52,20



- Verchromter Stahl - 200 x 0,02 mm
- Mattverchromte Skala
- Feststellschraube
- 4-fach-Messung
- Feineinstellung
- ABS-Box

WERKSTATT-MESSSCHIEBER

Art.	A mm	B mm	mm	inch			€
10075	0-150	40	0,02	1/1000	8001066100750	1	32,30



- Verchromter Stahl 150 x 0,02 mm
- Mattverchromte Skala
- Feststellschraube
- 4-fach-Messung
- ABS-Box

BASIS FÜR MESSSCHIEBER

Art.	A mm			€
10105	76	8001066101054	1	24,00

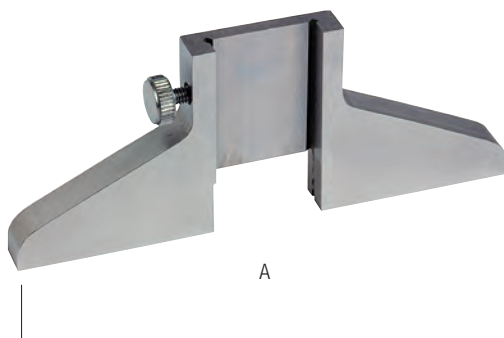

- Basis für Messschieber
- Tiefenmessungen mit Tiefenmasstab der Messschieber

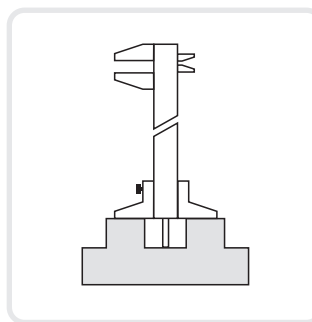

WERKSTATT-MESSSCHIEBER

Art.	A mm	B mm	mm	inch			€	Art.			€
10039	0-155	40	0,05	1/128	8001066100392	5	23,90	00039	8001066000395	5	25,00

- Aus rostfreiem Stahl, gehärtet
- Mattverchromte Skala
- Momentfeststellung
- 4-fach-Messung
- ABS-Box

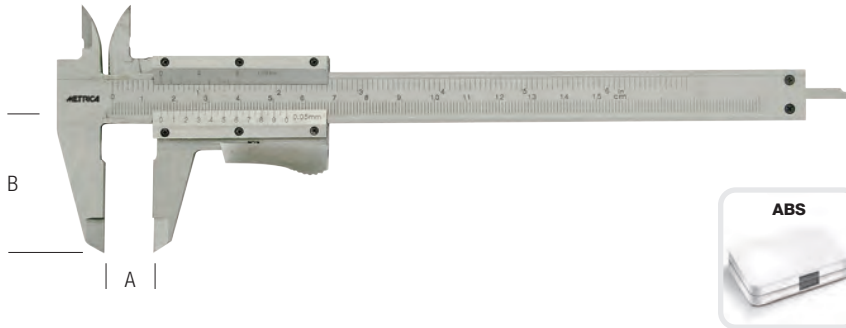

SCHUL-MESSSCHIEBER

Art.	A mm	B mm	mm	inch			€	Art.			€
10038	0-150	40	0,05	1/128	8001066100385	5	21,00	00038	8001066000388	5	22,20
10031	0-200	40	0,05	1/128	8001066100316	1	32,30	-	-	-	-

- Aus rostfreiem Stahl, gehärtet
- Mattverchromte Skala
- Momentfeststellung
- 4-fach-Messung
- Kunstlederetui

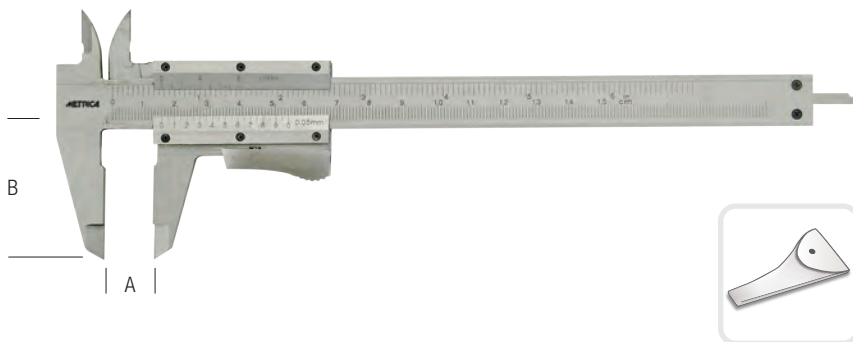

WERKSTATT-MESSSCHIEBER

Art.	A mm	B mm	mm	inch			€
10064	0-155	40	0,05	1/128	8001066100644	5	21,20

- Aus rostfreiem Stahl, gehärtet
- Mattverchromte Skala
- Feststellschraube
- 4-fach-Messung
- ABS-Box

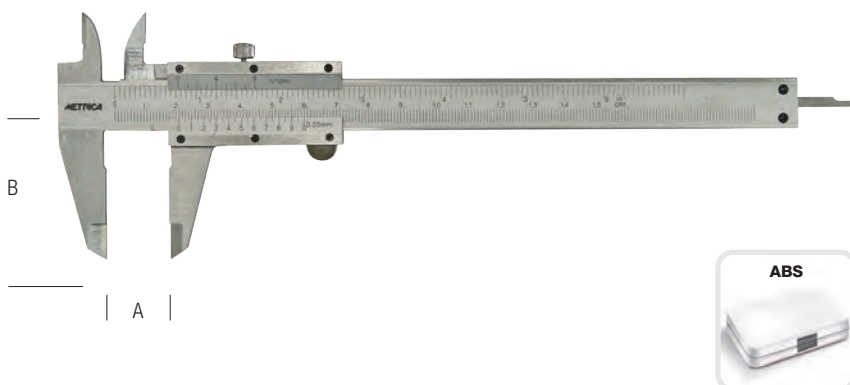

ZAHNRAD-MESSSCHIEBER

Art.	A mm	mm	inch			€
10181	mod. 1 ÷ 18	0,02	—	8001066101818	1	172,20

- Aus rostfreiem Stahl, gehärtet
- Zwei Schieber mit Feinjustierung
- Holzkoffer

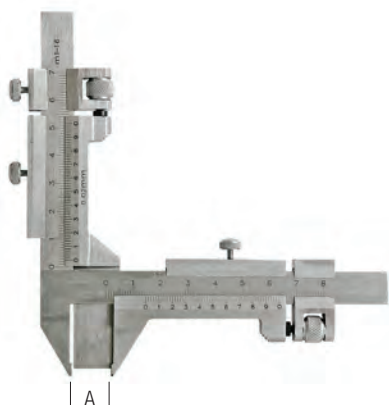

TIEFENMESSSCHIEBER

Art.	A mm	B mm	mm	inch			€
10151	0-200	100	0,02	—	8001066101511	1	66,40
10153	0-300	100	0,02	—	8001066101535	1	88,70

- Aus rostfreiem Stahl, gehärtet
- Mattverchromte Skala
- Feststellschraube
- Holzkoffer

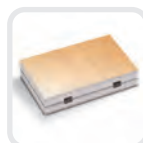
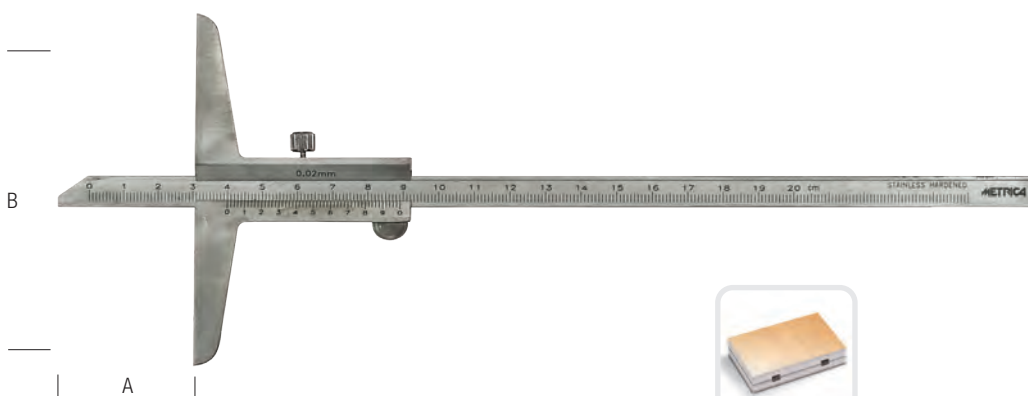

ABS-MESSSCHIEBER

Art.	A mm	B mm	mm	inch			€	Art.			€
10722	0-150	40	0,10	—	8001066107226	10	3,50	00722	8001066007226	10	4,60
10723	0-150	40	0,10	—	8001066107230	10	3,50	—	—	—	—

- Abs-Messschieber
- Parallaxfrei, Nonius und Teilung auf der gleichen Ebene



Art. 10722

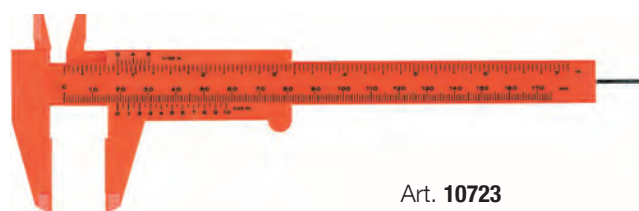

Art. 10723

MINI-TASCHENMESSSCHIEBER

Art.	A mm	B mm	mm	inch			€	Art.			€
10011	0-97	30	0,05	—	8001066100118	5	28,70	00011	8001066000111	5	29,00

- Taschen-Ausführung
- Aus rostfreiem Stahl, gehärtet
- Mattverchromte Skala
- Feststellschraube
- Kunstlederetui

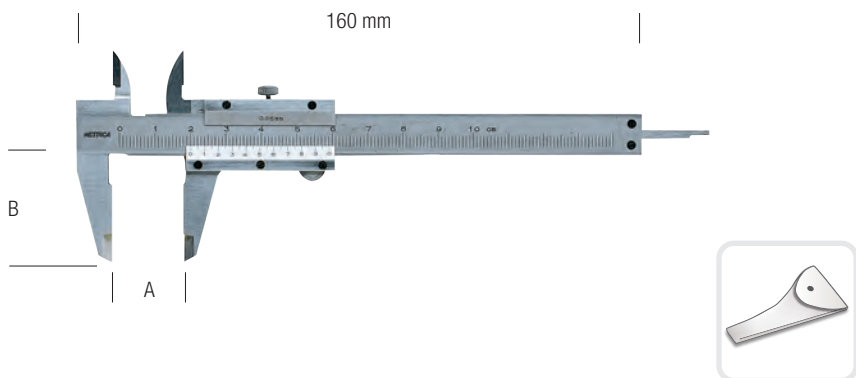

KNOPFMAS-MESSSCHIEBER

Art.	A mm	B mm	mm	inch			€	Art.			€
10801	0-95	20	1	—	8001066108015	5	16,60	00801	8001066008018	10	17,60

- Knopfmaß
- Aus Messing
- Teilung in mm



TASCHEN-MESSSCHIEBER

Art.	A mm	B mm	mm	inch			€
10700	0-120	35	0,10	1/16	8001066107001	5	7,60
10701	0-150	35	0,10	1/16	8001066107018	5	10,20

- Taschen-Messschieber aus Stahl
- Feststellschraube
- Mit Feinstellrolle

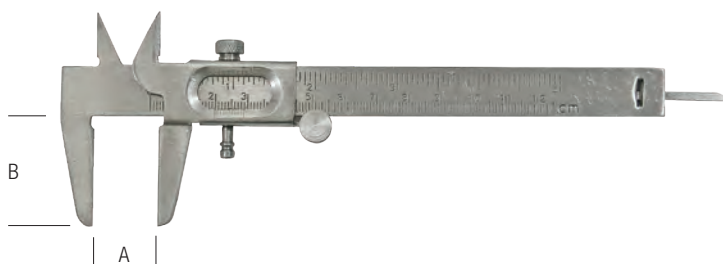

PRÄZISIONS-MESSSCHIEBER

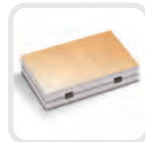
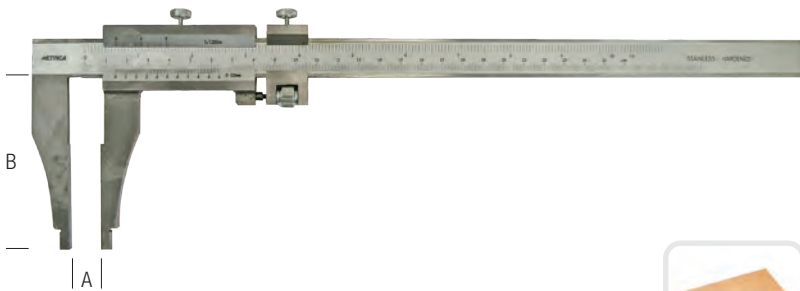

Art.	A mm	B mm	mm	inch			€
11020	0-200	80	0,02	1/64	8001066110209	1	107,40
11021	0-250	80	0,02	1/64	8001066110216	1	117,10
11022	0-300	100	0,02	1/64	8001066110223	1	147,00
12040	0-500	150	0,02	1/128	8001066120406	1	268,70
12041	0-600	115	0,02	1/128	8001066120413	1	284,80
12043	0-800	150	0,02	1/128	8001066120437	1	661,30
12044	0-1000	150	0,02	1/128	8001066120444	1	803,60
12045	0-1200	150	0,02	1/128	8001066120451	1	AUF ANFRAGE
12046	0-1500	150	0,02	1/128	8001066120468	1	AUF ANFRAGE
12047	0-2000	300	0,02	1/128	8001066120475	1	AUF ANFRAGE
12048	0-2500	300	0,02	1/128	8001066120482	1	AUF ANFRAGE
12049	0-3000	300	0,02	1/128	8001066120499	1	AUF ANFRAGE

- Aus rostfreiem Stahl, gehärtet
- Feinjustierung
- Feststellschraube
- Holzkoffer

PRÄZISIONS-MESSSCHIEBER MIT LANGEN SCHNÄBELN

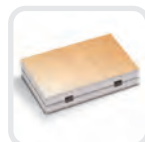
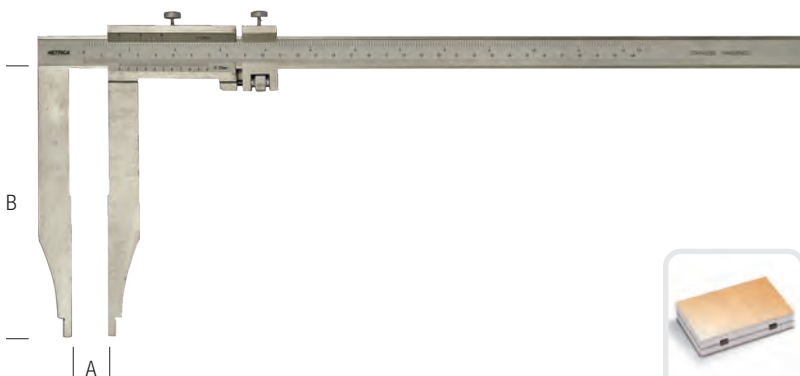

Art.	A mm	B mm	mm	inch			€
12120	0-300	150	0,02	1/128	8001066121205	1	AUF ANFRAGE
12121	0-500	200	0,02	1/128	8001066121212	1	AUF ANFRAGE
12122	0-600	250	0,02	1/128	8001066121229	1	AUF ANFRAGE
12123	0-800	300	0,02	1/128	8001066121236	1	AUF ANFRAGE

- Aus rostfreiem Stahl, gehärtet
- Mattverchromte Skala
- Feinjustierung
- **Lange Schnäbel für große Durchmesser**
- Feststellschraube
- Holzkoffer

PRÄZISIONS-MESSSCHIEBER FÜR DREHER

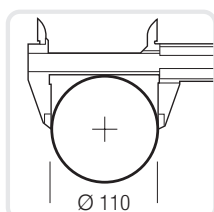
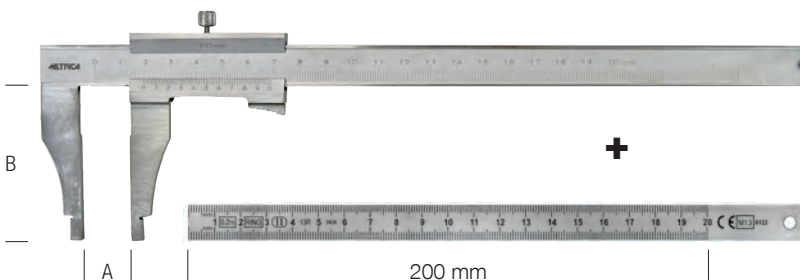

Art.	A mm	B mm	mm	inch			€
11035	0-200	55	0,02	—	8001066110353	1	63,40

- Aus rostfreiem Stahl, gehärtet
- Mattverchromte Skala
- Schnäbellänge 55 mm zur Messung von Zylindern bis Ø 110 mm
- Feststellschraube
- Geliefert mit flexiblem Maßstab 200 mm
- ABS-Etui

WERKSTATT-MESSSCHIEBER

Art.	A mm	B mm	mm	inch			€
12050	0-500	80	0,02	—	8001066120505	1	191,80
12051	0-600	80	0,02	—	8001066120512	1	231,90
12053	0-1000	125	0,02	—	8001066120536	1	613,10

- Aus rostfreiem Stahl, gehärtet
- Mattverchromte Skala
- Feinjustierung
- Feststellschraube
- Holzkoffer

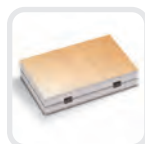

PRÄZISIONS-MESSSCHIEBER MIT AUSSEN-MESSSPITZEN

Art.	A mm	B mm	mm	inch			€
12072	0-300	60	0,02	—	8001066120727	1	105,60

- Aus rostfreiem Stahl, gehärtet
- Mattverchromte Skala
- Mit Aussen-Messspitzen
- Feinjustierung
- Feststellschraube
- Holzkoffer

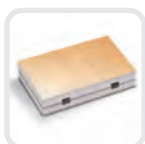
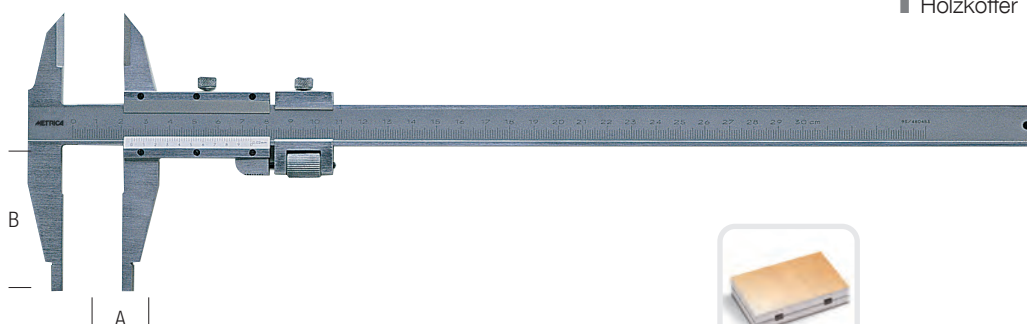



PRÄZISIONS-MESSSCHIEBER MIT INNEN-MESSSPITZEN

Art.	A mm	B mm	mm	inch			€
12091	0-250	60	0,02	1/128	8001066120918	1	160,80
12092	0-300	80	0,02	1/128	8001066120925	1	191,80

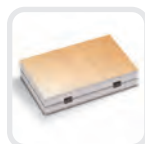
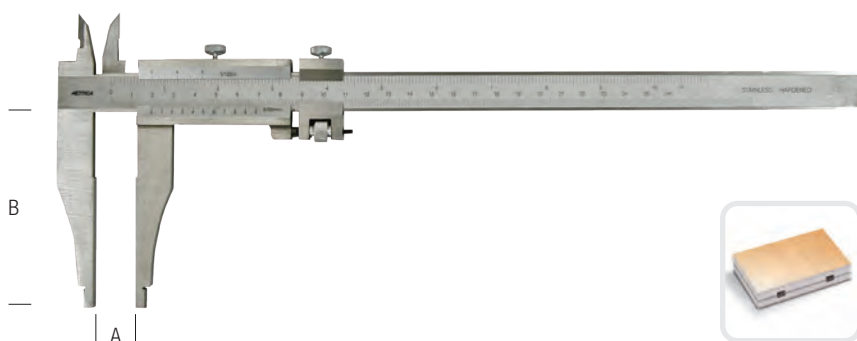
- Aus rostfreiem Stahl, gehärtet
- Mattverchromte Skala
- Mit Innen-Messspitzen
- Feinjustierung
- Feststellschraube
- Holzkoffer





STANGENZIRKEL

Art.	A mm	mm	inch			€
48071	500	0,05	—	8001066480715	1	186,00
48072	1000	0,05	—	8001066480722	1	291,60
48073	1500	0,05	—	8001066480739	1	554,50
48074	2000	0,05	—	8001066480746	1	718,70

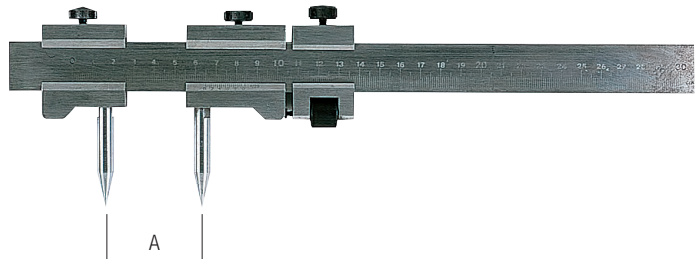
- Aus rostfreiem Stahl
- Skala mit Teilung
- Feinjustierung
- Spitzen aus gehärtetem Stahl





MESSSCHIEBER FÜR PFLANZEN

Art.	A cm	B cm	mm cm			€
10903	60	35	1	8001066109036	1	285,90
10904	80	45	1	8001066109043	1	320,30
10905	100	55	1	8001066109050	1	353,60
10906	120	65	1	8001066109067	1	386,90

- Aus Stahl
- Doppel-Teilung
- Verschleißfest





MESSLATTE FÜR HOHLMASSE

Art.	A x B mm	mm	L mm			€
10147	580 x 165	1	500	8001066101474	1	237,70
10148	580 x 165	1	1000	8001066101481	1	259,50
10149	580 x 165	1	1500	8001066101498	1	277,90
10150	580 x 165	1	2000	8001066101504	1	300,80

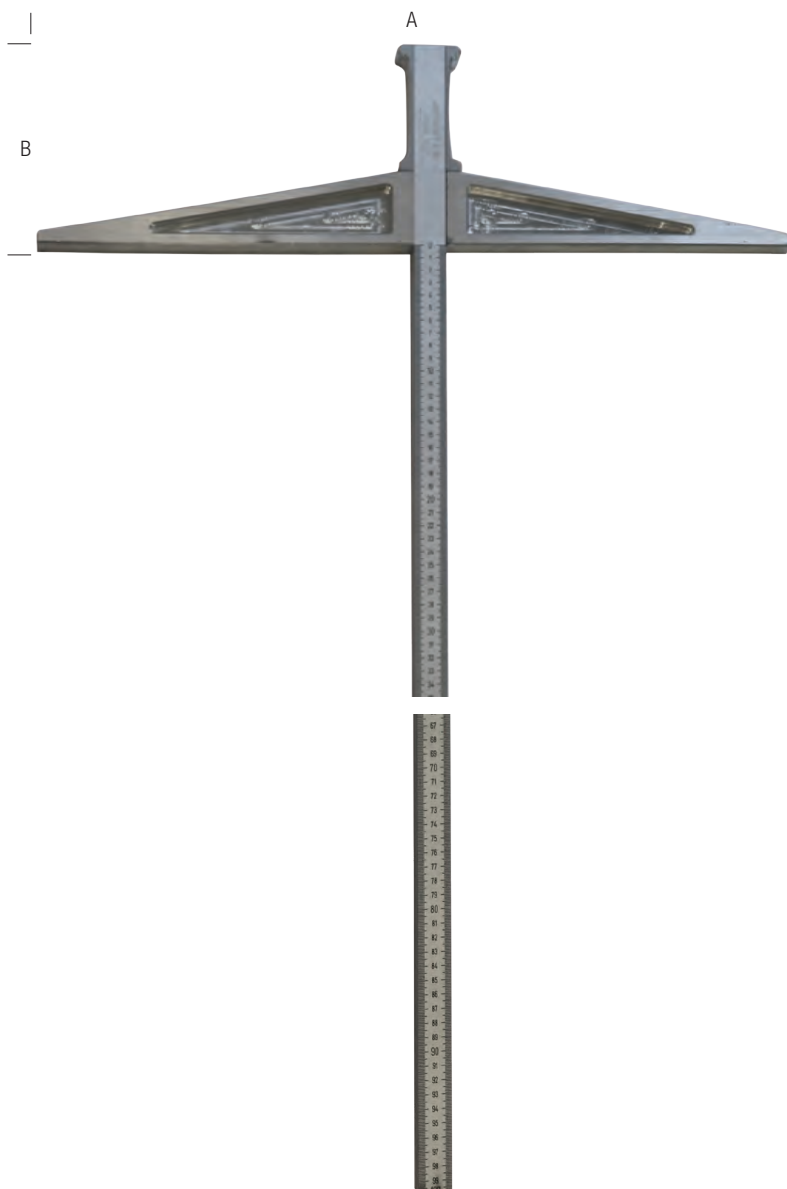
- Skalierte Aluminiumrohrstange
- Aluminium-Querstab



STICHMASS FÜR FÜLLMENGEN

Art.	A mm	mm	inch			€
24002	2000	1	—	8001066240029	1	AUF ANFRAGE
24003	3000	1	—	8001066240036	1	AUF ANFRAGE
24007	3500	1	—	8001066240074	1	AUF ANFRAGE
24004	4000	1	—	8001066240043	1	AUF ANFRAGE

- Skalierte Aluminiumrohrstange
- Messingspitze



DIGITALE DISTANZANZEIGE

Art.	A mm	B mm	mm inch		Barcode	Box	€
10770	0-150	40	0,1	—	8001066107704	1	AUF ANFRAGE

- Digitales Kohlefaser-Messgerät
- Kapazität 150 x 0,1 mm
- Kleine, leichte und präzise Abmessungen
- Großes Digitaldisplay mit riesigen Zahlen (in Millimetern und Zoll)
- Arm mit Ringen in 3 Größen erhältlich
- Ausgestattet mit einem Schraubendreher für den Ringwechsel
- ABS-Gehäuse
- Patentiertes Modell



MESSSCHIEBER

Art.	A cm	B mm	mm inch		Barcode	Box	€
10460	0-15	10	1	—	8001066104604	1	AUF ANFRAGE

- Aus Aluminium
- Gravierte Teilung
- Faltbare flache Fibroresin-Schnäbel

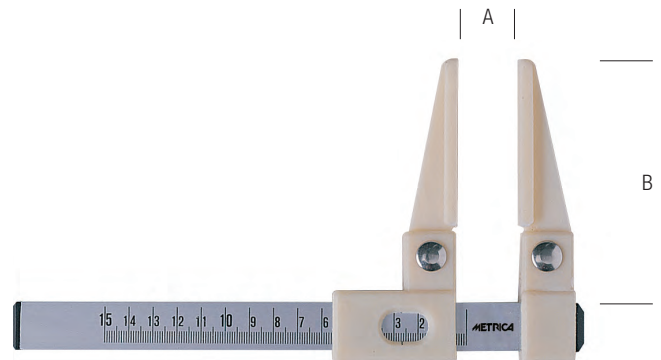

MESSSCHIEBER

Art.	A cm	B cm	cm		Barcode	Box	€
10455	90	16	0,5		8001066104550	1	AUF ANFRAGE

- Aus Aluminium
- Gravierte Teilung
- Faltbare flache Fibroresin-Schnäbel

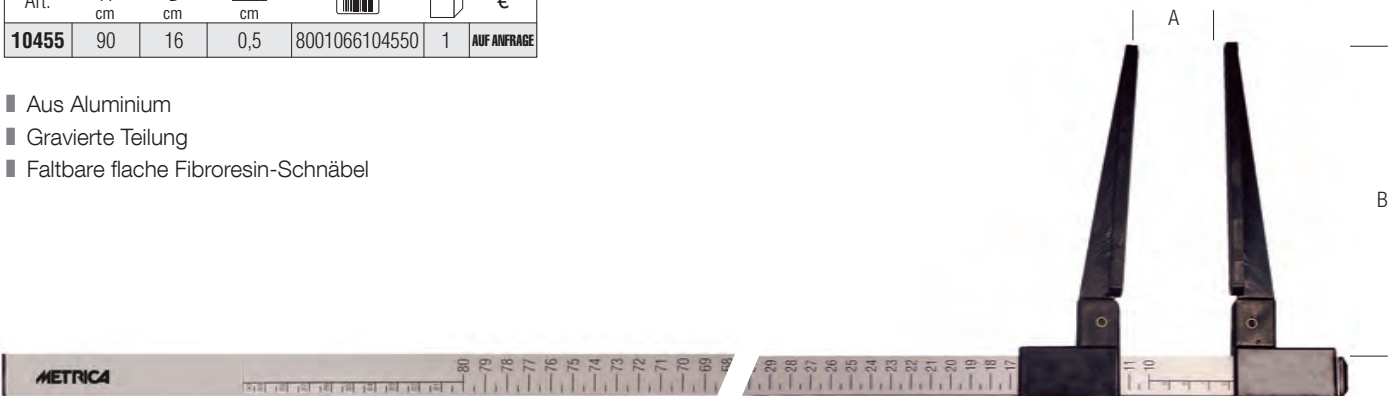



REIFENPROFILMESSER

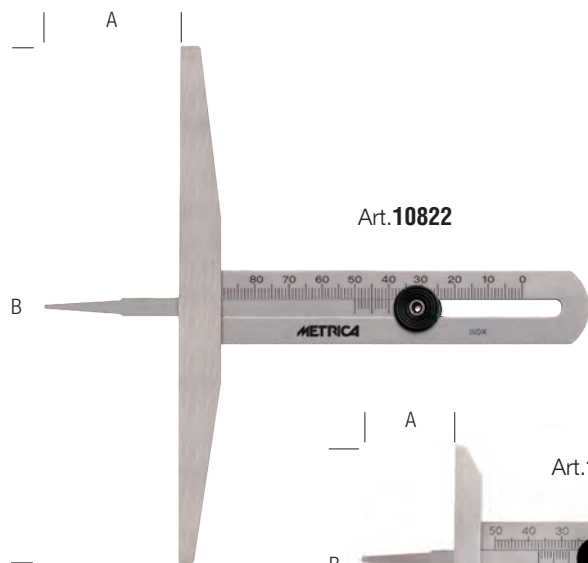

Art.10822

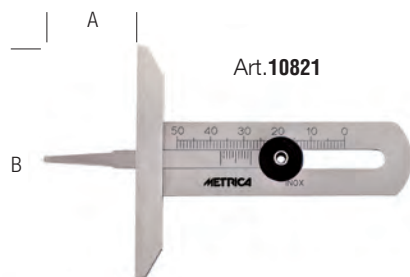

Art.10821



Art. 10820



Art.	A mm	B mm	mm	inch			€
10820	0-30	47	0,1	—	8001066108206	1	52,20
10821	0-50	70	0,1	—	8001066108213	1	63,30
10822	0-90	150	0,1	—	8001066108220	1	128,60

- Aus rostfreiem Stahl
- Nadelprofil zur Reifenkontrolle
- Kunstlederetui



UHR-MESSGERÄT FÜR REIFENPROFILE



A

B



Art.	A mm	B mm	mm	inch			€
43140	0-19	45	0,1	—	8001066431403	1	124,00

- Nadelmessstange
- Fraktionierte Bewegung
- Ziffernblatt mit Farbflächen, zur Anzeige des Status der Abnutzung der Profile
- Kunstlederetui



DIGITAL-REIFENPROFILMESSER



B



Art.	A mm	B mm	mm	inch			€
10830	0-27	45	0,01	0,005	8001066108305	1	87,50

- Gehäuse aus Stahl
- LCD-Anzeige mit 4 Ziffern
- Tasten: ON/OFF, Null, mm/inch
- Gewicht: 125 g
- ABS-Etui

GEWINDESCHABLONE AUS STAHL

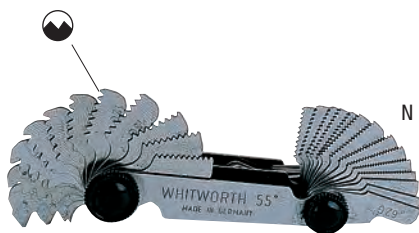

Art.	N				€	Art.			€
35020	52	Withw SI	8001066350209	5	10,50	05020	8001066050208	5	11,60
35021	58	Withw SI	8001066350216	5	13,50	05021	8001066050215	5	14,60
35022	28	Withw	8001066350223	5	9,80	05022	8001066050222	5	10,80
35023	24	SI	8001066350230	5	8,10	05023	8001066050239	5	9,20
35024	30	USS-NC	8001066350247	5	9,10	05024	8001066050246	5	10,20

RADIENSCHABLONE AUS STAHL

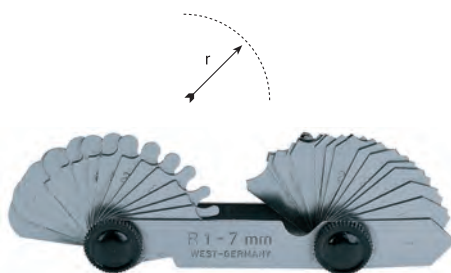

Art.				€	Art.			€
35041	1 ÷ 7 mm	8001066350414	1	19,40	05041	8001066050413	5	20,40
35042	7,5 ÷ 15 mm	8001066350421	1	21,00	05042	8001066050420	5	22,10
35043	15,5 ÷ 25 mm	8001066350438	1	21,40	05043	8001066050437	5	22,50

■ Zur Bestimmung von Radien (Konkav- und Konvexformen)

FÜHLERLEHREN



Art.	S mm	L mm	N			€	Art.			€
35100	0,05 ÷ 0,50	100	8	8001066351008	5	3,10	05100	8001066051007	5	4,00
35101	0,05 ÷ 1	100	13	8001066351015	5	5,40	05101	8001066051014	5	6,40
35102	0,05 ÷ 1	100	20	8001066351022	5	6,90	05102	8001066051021	5	8,00
35103	0,05 ÷ 2	100	20	8001066351039	1	18,80	05103	8001066051038	5	19,30
35104	0,10 ÷ 0,30	75	5	8001066351046	4	4,00	05104	8001066051045	5	5,00
35105	0,03 ÷ 0,10	100	8	8001066351053	4	6,00	05105	8001066051052	5	7,10

■ Metall-Halter

N = Blätterzahl

FÜHLERLEHREN - LANGE BLÄTTER

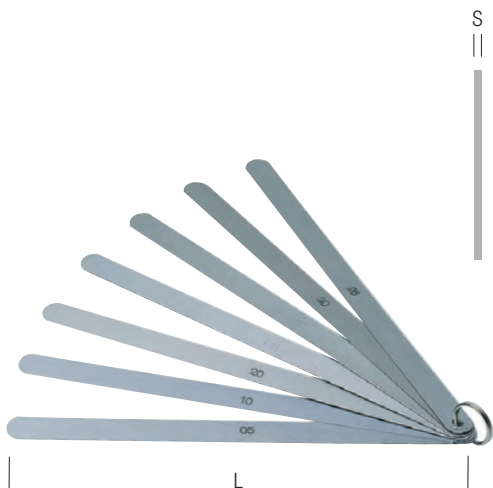

Art.	S mm	L mm	N			€
35080	0,05 ÷ 0,50	200	8	8001066350803	1	11,80
35081	0,05 ÷ 0,50	300	8	8001066350810	1	18,00
35082	0,05 ÷ 1	300	13	8001066350827	1	26,60
35083	0,05 ÷ 1	500	13	8001066350834	1	40,20
35084	0,05 ÷ 1	300	20	8001066350841	1	40,70
35085	0,05 ÷ 1	500	20	8001066350858	5	56,20

■ Breite 13 mm

N = Blätterzahl

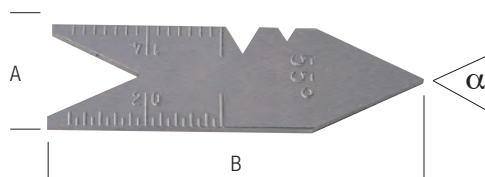

GEWINDESTAHL-SCHLEIFLEHREN AUS STAHL

Art.	A mm	B mm	α			€
35010	20	65	55°	8001066350100	1	6,70
35011	20	65	60°	8001066350117	1	6,80

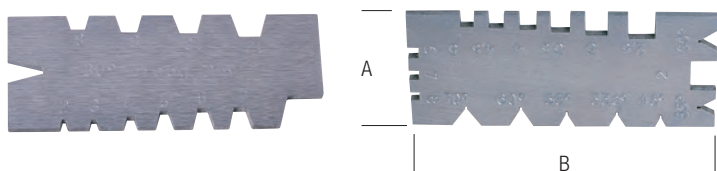

Art. **35018**:
Gewindestahl-Schleiflehre

Art. **35015**:
Trapez-Gewinde

UNIVERSAL- GEWINDESTAHLLEHREN

Art.	A mm	B mm			€
35015	25	60	8001066350155	1	6,40
35018	25	60	8001066350186	1	6,40

LOCHLEHRE

Art.	A mm			€
35078	$\emptyset 0 \div 15$	8001066350780	1	30,20

- Aus Stahl
- Konische Spindel mit Teilung
- Direkte Durchmesser-Ablesung

DÜSENLEHRE

Art.	A mm			€
35070	$\emptyset 0,45 \div 1,5$	8001066350704	1	21,20
35071	$\emptyset 1,5 \div 3$	8001066350711	1	21,20

- Stifte aus gehärtetem Stahl
- Für die Messung des Durchmessers von Löchern

FÜHLERLEHRENBAND IN ROLLE

Art.	S mm	L mm	B mm			€
35129	0,05	5	13	8001066351299	1	25,80
35134	0,10	5	13	8001066351343	1	22,70
35135	0,15	5	13	8001066351350	1	22,70
35136	0,20	5	13	8001066351367	1	22,70
35140	0,40	5	13	8001066351404	1	21,50
35142	0,50	5	13	8001066351428	1	21,50
35143	1,00	5	13	8001066351435	1	27,90

- Breite 13 mm, Länge 5 m
- In Plastikdose



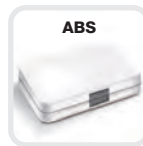

AUSSEN-BÜGELMESSSCHRAUBE

Art.	A mm	mm	inch			€
44061	0 - 25	0,01	—	8001066440610	1	43,40
44062	25 - 50	0,01	—	8001066440627	1	47,20
44063	50 - 75	0,01	—	8001066440634	1	51,50
44064	75 - 100	0,01	—	8001066440641	1	61,00

- Ablesung 0,01 mm
- Verchromter Bügel
- Hartmetall-Messflächen, Ø 6,5 mm
- Trommel Ø 18 mm
- Hebelfeststellung
- Im ABS-Etui
- Genauigkeit nach DIN 863

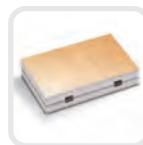
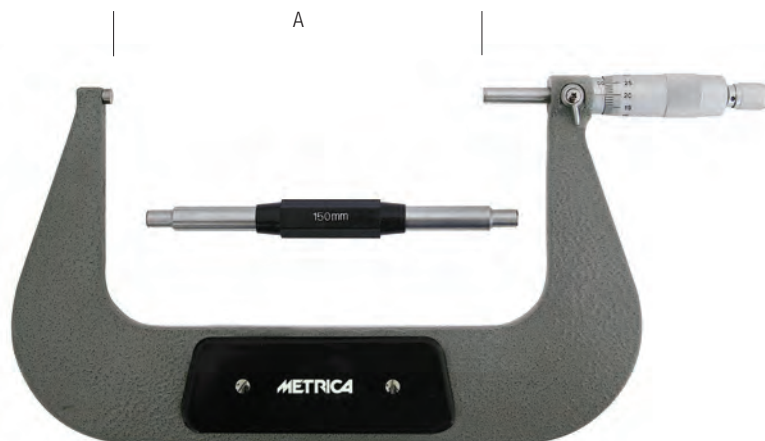

AUSSEN-BÜGELMESSSCHRAUBE

Art.	A mm	mm	inch			€
44065	100 - 125	0,01	—	8001066440658	1	71,20
44066	125 - 150	0,01	—	8001066440665	1	82,00
44067	150 - 175	0,01	—	8001066440672	1	86,30
44068	175 - 200	0,01	—	8001066440689	1	93,50
44069	200 - 225	0,01	—	8001066440696	1	114,00

- Ablesung 0,01 mm
- Lackierter Bügel
- Hartmetall-Messflächen, Ø 6,5 mm
- Trommel Ø 18 mm
- Hebelfeststellung
- Im Holzkoffer
- Genauigkeit nach DIN 863

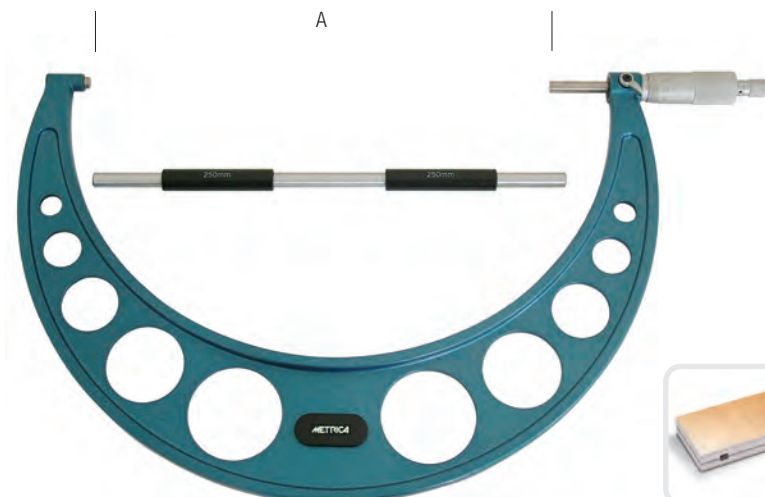

AUSSEN-BÜGELMESSSCHRAUBE

Art.	A mm	mm	inch			€
44080	225 - 250	0,01	—	8001066440801	1	129,80
44095	250 - 275	0,01	—	8001066440955	1	137,80
44096	275 - 300	0,01	—	8001066440962	1	150,40

- Ablesung 0,01 mm
- Lackierter Bügel
- Hartmetall-Messflächen, Ø 6,5 mm
- Trommel Ø 18 mm
- Hebelfeststellung
- Im Holzkoffer
- Genauigkeit nach DIN 863

WERKSTATT-BÜGELMESSSCHRAUBE



Art.	A mm	mm	inch			€
44130	0 - 25	0,01	—	8001066441303	1	25,80
44122	25 - 50	0,01	—	8001066441228	1	38,60
44123	50 - 75	0,01	—	8001066441235	1	35,40
44124	75 - 100	0,01	—	8001066441242	1	46,50

- Werkstatt-Bügelmessschraube
- Hartmetall-Messflächen
- Verchromter Bügel
- Hebefeststellung
- Im ABS-Etui

SERIENNUMMER

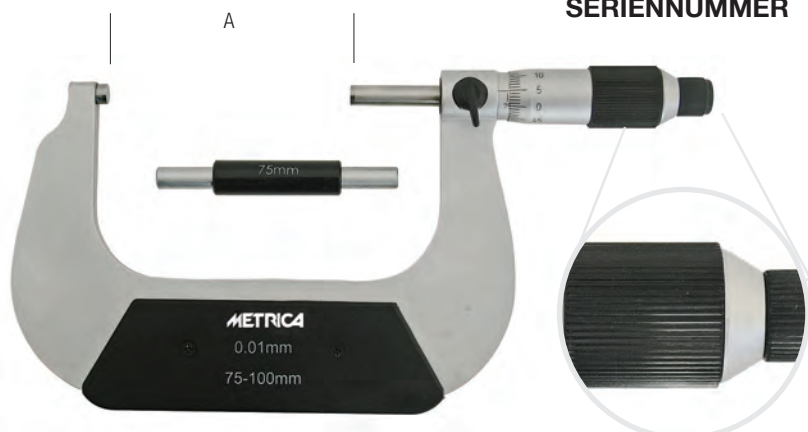

BÜGELMESSSCHRAUBE TROMMELKUPPLUNG

Art.	A mm	mm	inch			€
44351	0 - 25	0,01	—	8001066443512	1	49,50
44352	25 - 50	0,01	—	8001066443529	1	57,00
44353	50 - 75	0,01	—	8001066443536	1	59,70
44354	75 - 100	0,01	—	8001066443543	1	72,40

- Trommelkupplung für Einhand-Messungen
- Hartmetall-Messflächen
- Hebefeststellung
- Gewinde 0,5 mm
- Im ABS-Etui

PRÄZISIONS-BÜGELMESSSCHRAUBE PARALLAXFREI



Art.	A mm	mm	inch			€
44371	0 - 25	0,01	0,001	8001066443710	1	AUF ANFRAGE
44372	25 - 50	0,01	0,001	8001066443727	1	AUF ANFRAGE
44373	50 - 75	0,01	0,001	8001066443734	1	AUF ANFRAGE
44374	75 - 100	0,01	0,001	8001066443741	1	AUF ANFRAGE

- **Doppelablesung: 0,01 mm auf dem Trommel, 0,001 mm auf dem Nonius, parallaxfrei**
- Trommelkupplung, für Einhand-Messungen
- Hartmetall-Messflächen
- Verchromter Bügel
- Hebefeststellung
- Spindelsteigung: 0,5 mm
- Spindel: Ø 6,5 mm
- Im Etui
- Genauigkeit nach DIN 863

DIGITAL-BÜGELMESSSCHRAUBE



Art.	A mm	mm	inch			€
44210	0-25	0,001	0.0005	8001066442102	1	114,00
44211	25-50	0,001	0.0005	8001066442119	1	142,40
44212	50-75	0,001	0.0005	8001066442126	1	173,40
44213	75-100	0,001	0.0005	8001066442133	1	202,10

- Digitalanzeige 5-stellig
- **Schutzart IP 54**
- Hergestellt nach DIN863
- Tasten: ON/OFF, Set, ABS, mm/inch
- **Auflösung** 0,001 mm
- Messfläche und Rahmen aus Hartmetall

DIGITAL-BÜGELMESSSCHRAUBE IP 65



Art.	A mm	mm	inch			€
44230	0-25	0,001	0.0005	8001066442300	1	207,80

- Digitale Anzeige mit 5 Stellen
- **Schutzart IP 65**
- Hergestellt nach DIN 863
- Tasten: ON/OFF, Herkunft, ABS, mm / inch
- **Auflösung** 0,001 mm
- Messfläche und Rahmen aus Hartmetall

Nicht verkäuflich in DE / UK / USA / JAPAN

DIGITAL-BÜGELMESSSCHRAUBE MIT SCHNELLHEBEL



Art.	A mm	mm	inch			€
44220	0-25	0,001	0.0005	8001066442201	1	355,90

- Schnellbewegungshebel
- Digitale Anzeige 5-stellig
- **Schutzart IP 65**
- Hergestellt nach DIN 863
- Tasten: ON/OFF, Herkunft, ABS, mm/inch
- **Auflösung** 0,001 mm
- Messfläche und Rahmen aus Hartmetall

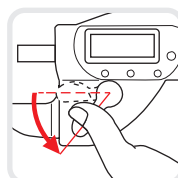

Nicht verkäuflich in DE / UK / USA / JAPAN

DIGITAL-BÜGELMESSSCHRAUBE

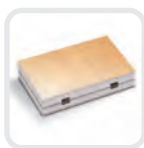

Art.	A mm	mm	inch			€
44202	0 - 25	0,001	0,0005	8001066442027	1	202,10
44203	25 - 50	0,001	0,0005	8001066442034	1	238,80
44204	50 - 75	0,001	0,0005	8001066442041	1	276,70
44205	75 - 100	0,001	0,0005	8001066442058	1	291,60

- 5-Ziffern-Digitalanzeige
- Höhe Genauigkeit
- Ablesung 0,001 mm
- Nulleinstellung für Vergleichsmessungen
- Toleranz Digital-Hinweis
- Im Koffer

Unverkäuflich in Deutschland, UK, USA und JAP

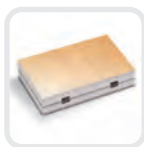
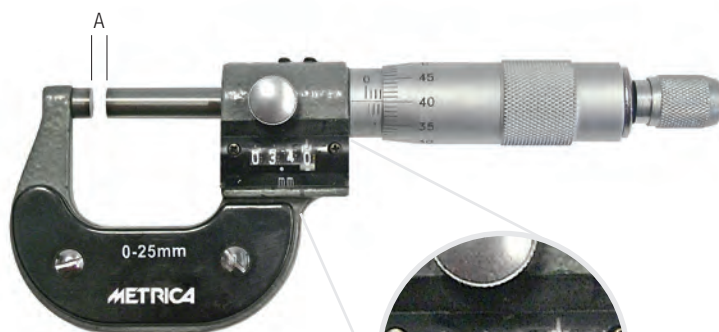

BÜGELMESSSCHRAUBE MIT ANZEIGE

Art.	A mm	mm	inch			€
44300	0 - 25	0,01	—	8001066443000	1	64,60
44301	25 - 50	0,01	—	8001066443017	1	88,70

- Hartmetall-Messflächen
- Zähler
- Ablesung 0,01 mm
- Lackierter Bügel
- Im Koffer

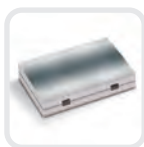
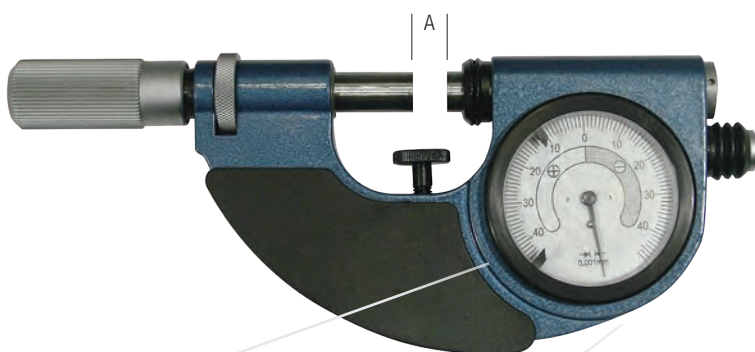

BÜGELMESSSCHRAUBE MIT MESSUHR

Art.	A mm	mm	inch			€
44381	0 - 25	0,001	—	8001066443819	1	517,80

- Beweglicher Amboss, Tausendstel
- Auflösung 0,001 mm
- Im Etui

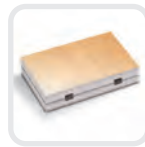

AUSSEN- BÜGELMESSSCHRAUBENSATZ

Art.	A mm	mm	inch			€
44098	0-100	0,01	—	8001066440986	1	206,70
44099	0-150	0,01	—	8001066440993	1	388,10

- Vertikalausrichtung
- Eigenschaften wie Art. 44061 ÷ 44066
- Holzkoffer

Art. 44098: 4 Stück
0÷25 | 25÷50 | 50÷75 | 75÷100

Art. 44099: 6 Stück
0÷25 | 25÷50 | 50÷75 | 75÷100 | 100÷125 | 125÷150

- Kegel 60°
- Ø 6,5 mm abgerundet
- Klingendicke 1 mm
- Ø 6,5 mm flach
- Ø 2 mm Spitze
- 60° Klinge

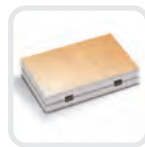

BÜGELMESSSCHRAUBE MIT AUSWECHSELBAREN MESSFLÄCHEN

Art.	A mm	mm	inch			€
44026	25 - 50	0,01	—	8001066440269	1	AUF ANFRAGE
44027	50 - 75	0,01	—	8001066440276	1	AUF ANFRAGE
44028	75 - 100	0,01	—	8001066440283	1	AUF ANFRAGE

- Messflächen aus gehärtetem Stahl, inklusive 6 zusätzliche auswechselbare Messflächenpaare
- Lackierter Bügel
- Messtrommelkupplung
- Im Holzkoffer

INNEN-BÜGELMESSSCHRAUBENSATZ MIT ZUSAMMENSCHRAUBBAREN VERLÄNGERUNGEN

Art.	A mm	mm	inch			€
44111	50 - 150	0,01	—	8001066441112	1	205,50
44114	50 - 600	0,01	—	8001066441143	1	359,40
44115	50 - 800	0,01	—	8001066441150	1	AUF ANFRAGE
44116	75 - 1075	0,01	—	8001066441167	1	AUF ANFRAGE
44117	75 - 1575	0,01	—	8001066441174	1	AUF ANFRAGE

- Ablesung 0,01 mm
- Genauigkeit des Messkopfes nach DIN 863
- Im Holzkoffer

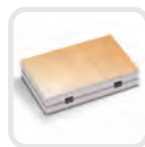

INNEN-MESSSCHRAUBENSATZ FÜR DREIPUNKT-MESSUNG



12-20	3 Ringe
20-40	4 Ringe
40-100	4 Ringe

Art.	A mm	mm	inch			€
44250	12 - 20	0,005	—	8001066442508	1	AUF ANFRAGE
44251	20 - 40	0,005	—	8001066442515	1	AUF ANFRAGE
44252	40 - 100	0,005	—	8001066442522	1	AUF ANFRAGE

- Ablesung 0,005 mm
- Mit Klemmschrauben
- Im Stahl-Koffer
- Verlängerung

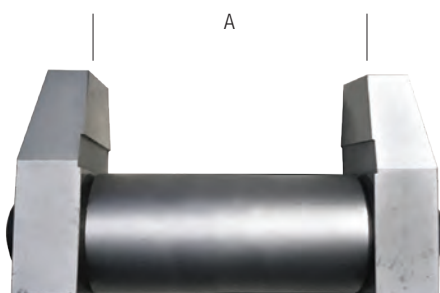
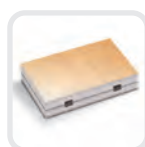

INNEN-MESSSCHRAUBENSATZ

Art.	A mm	mm	inch			€
44101	5 - 30	0,01	—	8001066441013	1	107,40
44102	25 - 50	0,01	—	8001066441020	1	134,40
44103	50 - 75	0,01	—	8001066441037	1	161,90
44104	75 - 100	0,01	—	8001066441044	1	175,70

- Ablesung 0,01 mm
- Mit Messschnabel
- Mit Klemmschrauben (Art. **44101** und **44102**)
- Kontrollehren separat erhältlich (Art. **44106** und **44107**)
- Im Holzkoffer
- Genauigkeit nach DIN 863

KONTROLLEHREN

Art.	A			€
44106	50 mm	8001066441068	1	64,60
44107	75 mm	8001066441075	1	90,50

DRAHT-MESSSCHRAUBE



Art.	A mm	mm	inch			€
44010	0 - 10	0,01	—	8001066440108	1	82,70

- Ablesung 0,01 mm
- Im Etui



TIEFEN-STABMESSSCHRAUBE

Art.	A mm	mm	inch			€
44090	0 - 100	100	0,01	8001066440900	1	141,30
44091	0 - 200	100	0,01	8001066440917	1	258,30

- Ablesung 0,01 mm
- Brückenlänge 100 mm
- Im Holzkoffer
- Genauigkeit nach DIN 863

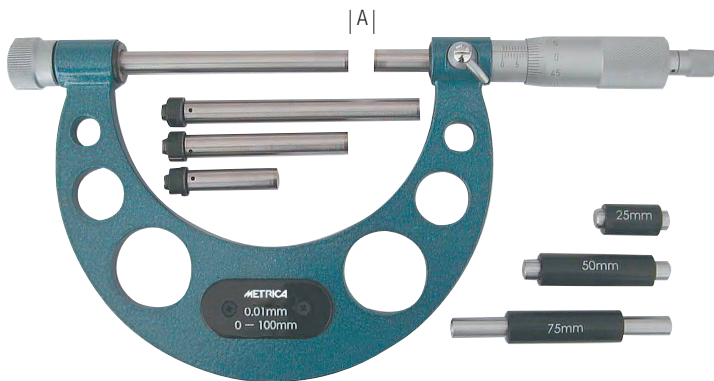
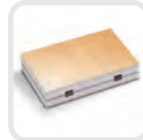

BÜGELMESSSCHRAUBE MIT AUSWECHSELBAREM AMBOSSEN

Art.	A mm	mm	inch			€
44040	0 - 100	0,01	–	8001066440405	1	329,50
44041	100 - 200	0,01	–	8001066440412	1	486,80

- Lackierter Bügel
- Hartmetall-Messflächen Ø 8 mm
- Trommel Ø 18 mm
- Hebelfeststellung
- Austauschbare Ambosse
- Im Holzkoffer

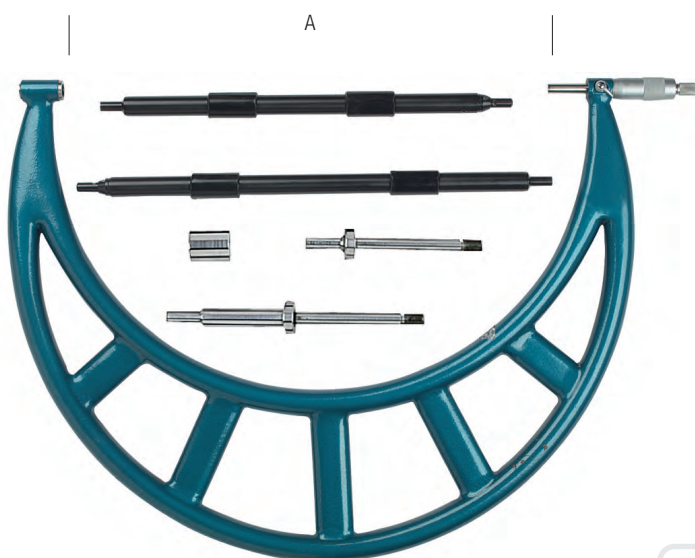
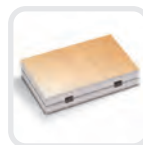

BÜGELMESSSCHRAUBE FÜR GROSSE DURCHMESSER

Art.	A mm	mm	inch			€
44081	200 - 300	0,01	–	8001066440818	1	446,60
44082	300 - 400	0,01	–	8001066440825	1	506,30
44083	400 - 500	0,01	–	8001066440832	1	585,50
44084	500 - 600	0,01	–	8001066440849	1	669,30
44085	600 - 700	0,01	–	8001066440856	1	814,00
44086	700 - 800	0,01	–	8001066440863	1	952,90
44087	800 - 900	0,01	–	8001066440870	1	1.199,70
44088	900 - 1000	0,01	–	8001066440887	1	1.350,10

- Leichte und robuste Bügelstruktur
- Hartmetall-Messflächen Ø 6,5 mm
- Trommel Ø 18 mm
- Hebelfeststellung
- Austauschbare Ambosse
- Ablesung 0,01 mm
- Im Holzkoffer
- Genauigkeit nach DIN 863



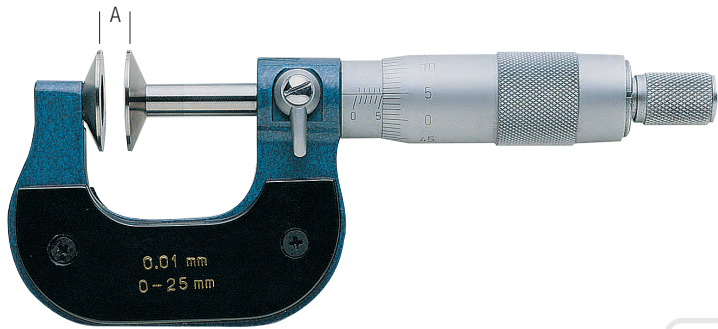

SCHEIBEN- BÜGELMESSSCHRAUBE

Art.	A mm	mm	inch			€
44021	0 - 25	0,01	-	8001066440214	1	136,70

- Zum Messen von Zahnrädern
- Lackierter Bügel
- Im ABS-Etui



SCHEIBEN-BÜGELMESSSCHRAUBE FÜR BLECHE

Art.	A mm	mm	inch			€
44030	0 - 15	0,01	-	8001066440306	1	172,20

- Zeiger-Ablesung 0,01 mm auf Teilscheibe
- Im Holzkoffer

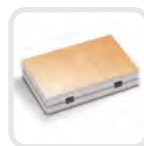

SCHEIBEN-BÜGELMESSSCHRAUBE FÜR ROHRE

Art.	A mm	mm	inch			€
44120	0 - 25	0,01	-	8001066441204	1	142,40

- Ablesung 0,01 mm
- Feststellung
- Im ABS-Etui



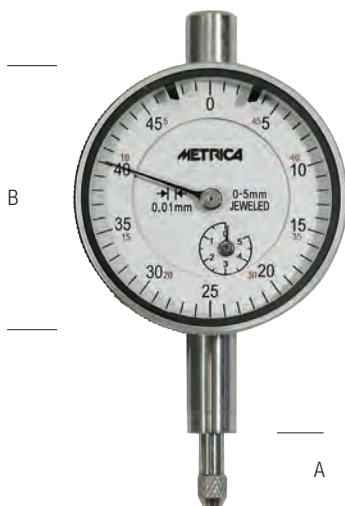

PRÄZISIONS-MESSUHR KLEINER DURCHMESSER

Art.	A mm	B mm	mm	inch			€
41010	0 - 5	Ø 40	0,01	-	8001066410101	1	53,10

- Drehbares Ziffernblatt mit Toleranzmarken
- Genauigkeit nach DIN 878
- ABS-Etui



PRÄZISIONS-MESSUHR

Art.	A mm	B mm	mm	a	b			€
41020	0 - 10	Ø 58	0,01	•	•	8001066410200	1	55,50
41025	0 - 30	Ø 58	0,01	•		8001066410255	1	103,70
41026	0 - 30	Ø 58	0,01	•		8001066410262	1	175,70

- Hohe Empfindlichkeit der Messuhr, robuste Ausführung
- Drehbares Ziffernblatt mit Toleranz-Marker
- Genauigkeit nach DIN 878
- ABS-Etui

Art. **41020** beliefert mit auswechselbarem Ring-Teller

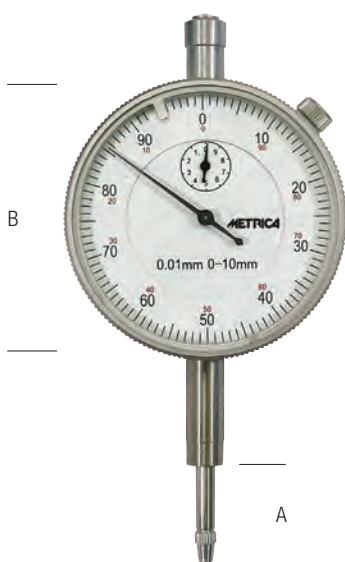
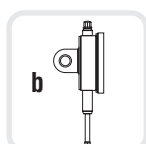
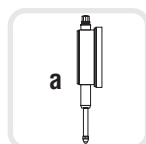

PRÄZISIONS-MESSUHR

Art.	A mm	B mm	mm	inch			€
41019	0 - 10	Ø 58	0,01	-	8001066410194	1	30,00

- Drehbares Zifferblatt mit Feststellknopf
- Toleranz-Marker
- ABS-Etui



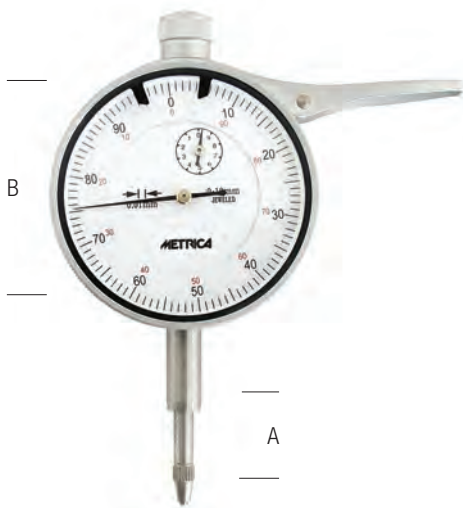

MESSUHR MIT ABHEBEVORRICHTUNG

Art.	A mm	B mm	mm	inch			€
41090	0 - 10	Ø 58	0,01	—	8001066410903	1	55,50

- Drehbares Zifferblatt
- Toleranzmarken
- Mit **Abhebevorrichtung**
- ABS-Etui

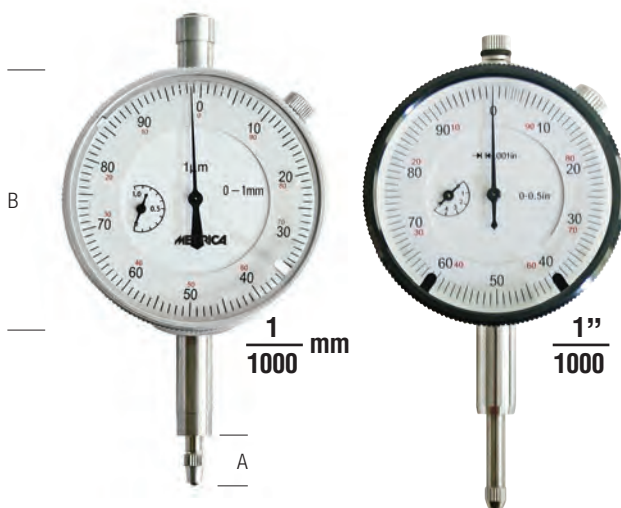

FEINMESSUHR

Art.	A mm	B mm	mm	inch			€
41028	0 - 1	Ø 58	0,001	—	8001066410286	1	103,70
41027	0-0,40"	Ø 58	—	1"/1000	8001066410279	1	52,70

- Ablesung **1/1000 mm**
- Mit Feststellknopf
- Hohe Empfindlichkeit
- Drehbares Ziffernblatt mit Toleranzmarken
- ABS-Etui



Art. 41028

Art. 41027

FEINMESSUHR-GROSS

Art.	A mm	B mm	mm	inch			€
41052	0 - 30	Ø 75	0,01	—	8001066410521	1	205,50
41053	0 - 50	Ø 75	0,01	—	8001066410538	1	291,60

- **Großes** Ziffernblatt mit Toleranzmarken
- Mit Feststellknopf
- ABS-Etui

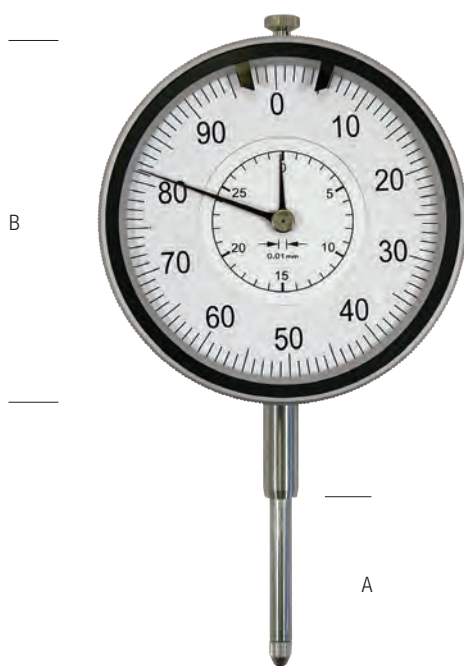



DIGITAL-MESSUHR

Art.	A mm	B mm	mm	inch			€
41150	0-12,5	Ø 56	0,01	0,0005	8001066411504	1	172,20

- LCD-Anzeige mit sehr guter Sichtbarkeit - sehr große Ziffern
- ABS-Funktion
- Ablesung 0,01 mm/0,0005"
- Genauigkeit 0,02 mm/0,001"
- Messbereich 12,5 mm
- Tasten: ON/OFF, Null, ABS, mm/inch, TOL
- Datenausgang Standard- Klinkenstecker 2,5 mm vierpolig
- ABS-Etui

Unverkäuflich in UK, DE, USA, JAP



DIGITAL-MESSUHR

Art.	A mm	B mm	mm	inch			€
41080	0 - 12	Ø 58	0,01	0,0005	8001066410804	1	133,20
41085	0 - 12	Ø 58	0,001	0,00005	8001066410859	1	268,70

- Digitalanzeige
- Ablesung mm/inch
- Hohe Präzision
- Nulleinstellung in jeder Position
- Toleranzgrenzen Einstellung
- ABS-Etui

Art. **41080**: Ablesung 0,01 mm

Art. **41085**: Ablesung 0,001 mm



FÜHLHEBELMESSGERÄT

Art.	A mm	B mm	mm	inch			€
41017	± 0,8	Ø 32	0,01	-	8001066410170	1	98,90

- Einstellbare Taste mit Gelenkhalter
- Holzetui

ZENTRIERHALTER

Für Art. 41017, Halbmond Spindel Ø 4 x 25 m	Art.			€
	41018	8001066410187	1	40,50



INNENFEINMESSGERÄT

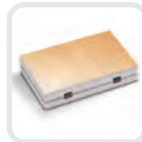

Art.	A mm	L mm			€
42010	15 ÷ 35	200	8001066420100	1	336,40
42020	30 ÷ 100	300	8001066420209	1	369,70
42030	50 ÷ 178	300	8001066420308	1	400,70
42040	100 ÷ 300	300	8001066420407	1	679,70
42032	50 ÷ 178	450	8001066420322	1	454,70

- Messtaster aus gehärtetem Stahl
- Holzkoffer
- Ohne Messuhr

INNENFEINMESSGERÄT MIT HARTMETALL-MESSFLÄCHEN

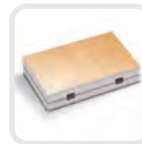
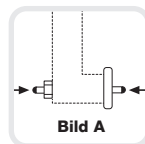

Art.	A mm	L mm			€
42110	15 ÷ 35	200	8001066421107	1	422,50
42120	30 ÷ 100	300	8001066421206	1	481,10
42130	50 ÷ 178	300	8001066421305	1	506,30
42140	100 ÷ 300	300	8001066421404	1	779,50

- Beweglicher Messstift und Verlängerung mit **Hartmetall-Messfläche** (Bild A)
- Holzkoffer
- Ohne Messuhr

ENDMASSE

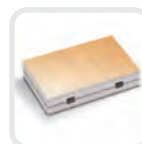

Art.	N mm				€
28060	32	grad. 0	8001066280605	1	AUF ANFRAGE
28050	32	grad. I	8001066280506	1	AUF ANFRAGE
28051	32	grad. II	8001066280513	1	AUF ANFRAGE
28052	47	grad. I	8001066280520	1	AUF ANFRAGE
28053	47	grad. II	8001066280537	1	AUF ANFRAGE
28054	87	grad. I	8001066280544	1	AUF ANFRAGE
28055	87	grad. II	8001066280551	1	AUF ANFRAGE
28056	103	grad. I	8001066280568	1	AUF ANFRAGE
28057	103	grad. II	8001066280575	1	AUF ANFRAGE

- Aus Spezialstahl
- Hohe Stabilität und Verschleißfestigkeit
- Holzkoffer
- **Einzelzertifikat auf Anfrage**



BRONZELAGER- INNENFEINMESSGERÄTE

Art.	A mm	L mm			€
42204	35 ÷ 105	–	8001066422043	1	1.805,90
42205	100 ÷ 210	–	8001066422050	1	2.049,20

- L-Form für Bronzelager
- Mit verschiebbarem Stab mit Teilung, verstellbar
- Ohne Messuhr
- Im Holzkoffer

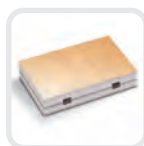

MESSGERÄT ZUM EINSTELLEN VON REIBAHLEN



Art.	A mm	A inch				€
42223	37,5	–	0,01	–	8001066422234	1 AUFANFRAGE
42224	–	1,51	–	0,0005	8001066422241	1 AUFANFRAGE

- Mit MAHR-Messuhr
- Ablesung 0,01 mm
- Messbereich ± 0,40 mm
- Messschraube mit Feststellschraube

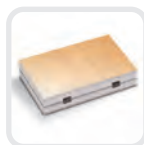

MESSGERÄT ZUM EINSTELLEN VON REIBAHLEN



Art.	A mm	A mm				€
42225	37,5	–	0,01	–	8001066422258	1 AUFANFRAGE

- Mit runder Messuhr Ø 40 mm
- Ablesung 0,01 mm
- Messbereich ± 0,40 mm
- Messschraube mit Feststellschraube

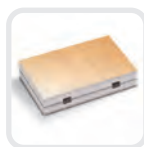

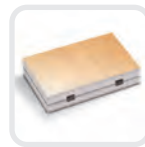

SCHNELLTASTER

Art.	C mm	P mm	mm inch			€
70200	0 - 40	120	0,2	—	8001066702008	1 AUF ANFRAGE

- Analog-Spezial-Schnelltaster
- Ablesung 0,2 mm
- Im Holzkoffer

**DIGITAL-SCHNELLTASTER
MIT DATENAUSGANG**

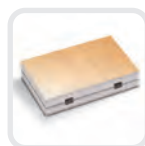

Art.	C mm	P mm	mm inch			€
70206	0 - 40	120	0,01	—	8001066702060	1 AUF ANFRAGE

- Digitale Spezial-Schnelltaster mit Datenausgang
- Im Holzkoffer

DATENÜBERTRAGUNGSSÄTZE

Art.				€
10835	WIRELESS	8001066108350	1	416,80
10836	WIRE	8001066108367	1	360,50

SCHNELL-DICKENMESSGERÄT

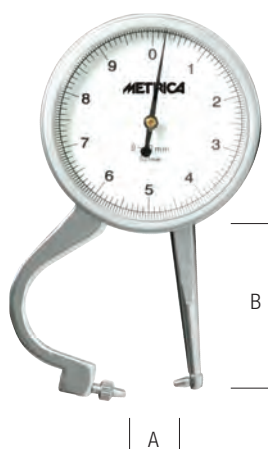

Art.	A mm	B mm	mm			€
43180	0 - 10	35	0,1	8001066431809	1	112,20
43181	0 - 10	63	0,1	8001066431816	1	137,80

- Schnell-Dickenmessgerät
- Ablesung 0,1 mm



DICKENMESSGERÄT- TASCHENFORMAT HUNDERTSTEL

Art.	C mm	P mm	mm				€
43030	0 - 5	25	0,01	A	8001066430307	1	127,50

- Ablesung 0,01 mm
- Taschenausführung
- Mit Griff und Abhebevorrichtung

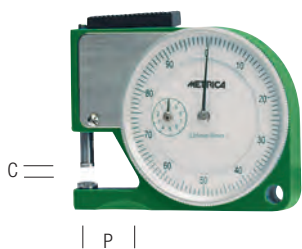

DICKENMESSGERÄT- TASCHENFORMAT HUNDERTSTEL

Art.	C mm	P mm	mm				€
43031	0 - 12	15	0,01	E	8001066430314	1	110,40

- Ablesung 0,01 mm
- Taschenausführung
- Extra flache Ausführung

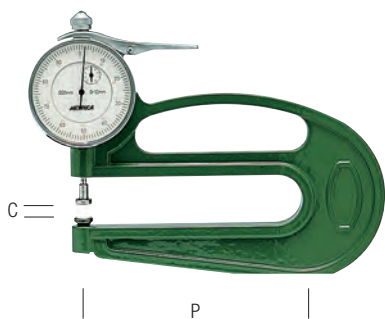

UHR-DICKENMESSGERÄT

Art.	C mm	P mm	mm				€
43032	0 - 10	50	0,01	A	8001066430321	1	210,10
43037	0 - 10	120	0,01	A	8001066430376	1	236,50
43034	0 - 10	200	0,01	A	8001066430345	1	336,40

- Ablesung 0,01 mm
- Aluminium-Rahmen
- Abhebevorrichtung

MESSEINSÄTZE AUS ROSTFREIEM EDELSTAHL

(andere Sonderausführungen auf Anfrage)

A



B



C

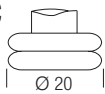

D



E



F



K



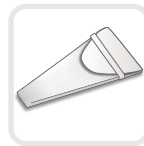
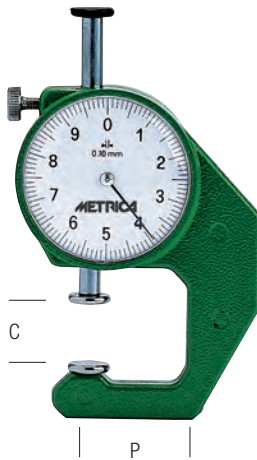

DICKENMESSGERÄT-TASCHENFORMAT ZEHNTEL

Art.	C mm	P mm	mm				€
43051	0 - 10	20	0,1	A	8001066430512	1	101,40
43052	0 - 20	20	0,1	A	8001066430529	1	106,10
43068	0 - 20	20	0,1	B	8001066430680	1	112,00
43053	0 - 20	50	0,1	A	8001066430536	1	113,10
43069	0 - 20	50	0,1	B	8001066430697	1	120,60
43054	0 - 30	50	0,1	A	8001066430543	1	140,10

- Ablesung 0,1 mm
- Taschenausführung mit Feststellung
- Ergonomische Form
- Aluminium-Rahmen und Anti-Rutsch-Lack
- Kunstleder Etui

UHR-DICKENMESSGERÄT ZEHNTEL



Art.	C mm	P mm	mm				€
43055	0 - 30	200	0,1	F	8001066430550	1	199,80
43049	0 - 30	200	0,1	K	8001066430499	1	197,50
43056	0 - 30	300	0,1	F	8001066430567	1	205,50
43061	0 - 30	300	0,1	K	8001066430611	1	241,10
43057	0 - 30	450	0,1	F	8001066430574	1	468,40
43059	0 - 50	300	0,1	F	8001066430598	1	684,30
43060	0 - 50	500	0,1	F	8001066430604	1	757,70

- Ablesung 0,1 mm
- Ergonomische Griff
- Aluminium-Rahmen und Anti-Rutsch-Lack
- Abhebevorrichtung

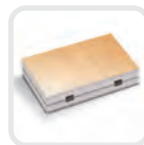

INNEN-SCHNELLTASTER MIT UHR

Art.	C mm	P mm	mm				€
43100	15 - 35	75	0,01	D	8001066431007	1	219,30
43101	35 - 55	85	0,01	D	8001066431014	1	219,30
43102	55 - 75	100	0,01	D	8001066431021	1	246,90

- Ablesung 0,01 mm

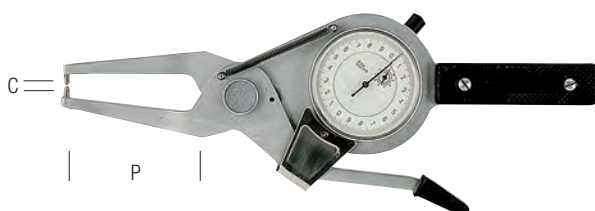

AUSSEN-SCHNELLTASTER MIT UHR

Art.	C mm	P mm	mm				€
43120	0 - 20	60	0,01	D	8001066431205	1	219,30
43121	20 - 40	60	0,01	D	8001066431212	1	219,30
43122	40 - 60	60	0,01	D	8001066431229	1	246,90

- Ablesung 0,01 mm

MASSTAB MIT VEREINFACHTER ABLESUNG



QUERSCHNITT
15 x 0,5 mm



QUERSCHNITT
30 x 1 mm

POLIERTE TEILUNG

Art.	L mm	B	Teilung	Barcode	Box	€
24300	150	15 x 0,5	mm	8001066243006	1	3,10
24301	200	15 x 0,5	mm	8001066243013	1	3,40
24303	300	15 x 0,5	mm	8001066243037	1	4,60
24320	300	30 x 1	mm	8001066243204	1	13,50
24321	500	30 x 1	mm	8001066243211	1	19,50
24322	1000	30 x 1	mm	8001066243228	1	53,90

- Teilung mit Strichen unterschiedlicher Länge für vereinfachtes Ablesen - angemeldetes Design
- Punkte abwechselnd alle 2 mm
- Leichter Griff durch abgeknickte Ecke (außer Maßstab in 1000 mm Länge)
- Rostfreier Stahl, matt
- Gravierte und geschwärzte Teilung
- Seiten geschliffen
- Querschnitt 15 x 0,5 mm und 30 x 1 mm

Unverkäuflich in USA / JAP



BIEGSAMER MASSSTAB POLIERT - MATT

- Querschnitt
13 x 0,5 mm
- Rostfreier Stahl
- Gravierte und geschwärzte Teilung
- Geschliffene Kanten



POLIERT

L mm	mm/mm	mm/½mm	mm/inch	Art.	Barcode	Box	€
150	•			24051	8001066240517	5	2,30
200	•			24052	8001066240524	5	3,00
250	•			24053	8001066240531	5	3,30
300	•			24054	8001066240548	5	3,80
150		•		24031	8001066240319	5	2,30
200		•		24032	8001066240326	5	3,00
250		•		24033	8001066240333	5	3,30
300		•		24034	8001066240340	5	3,80
150			•	24011	8001066240111	5	2,30
200			•	24012	8001066240128	5	2,70
250			•	24013	8001066240135	5	3,00
300			•	24014	8001066240142	5	3,60

MATT

L mm	mm/mm	mm/½mm	mm/inch	Art.	Barcode	Box	€
150	•			24061	8001066240616	5	2,50
200	•			24062	8001066240623	5	3,00
250	•			24063	8001066240630	5	3,50
300	•			24064	8001066240647	5	3,90
150		•		24041	8001066240418	5	2,50
200		•		24042	8001066240425	5	3,00
250		•		24043	8001066240432	5	3,50
300		•		24044	8001066240449	5	3,90
150			•	24021	8001066240210	5	2,50
200			•	24022	8001066240227	5	3,00
250			•	24023	8001066240234	5	3,50
300			•	24024	8001066240241	5	3,90

BIEGSAMER MASSSTAB POLIERT - MATT

- Querschnitt
20 x 0,5 mm
- Rostfreier Stahl
- Gravierte und geschwärzte Teilung
- Geschliffene Kanten

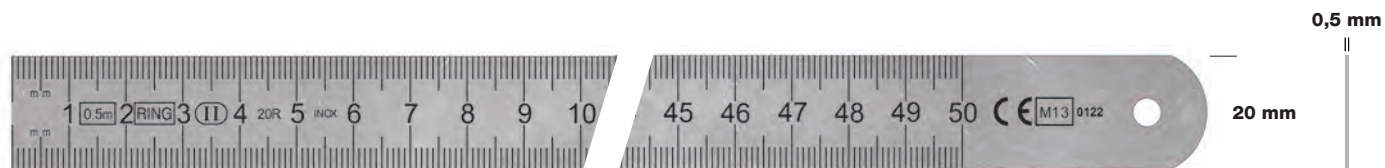

POLIERT

L mm	mm/mm	mm/½mm	mm/inch	Art.	Barcode	Box	€
500	•			24072	8001066240722	1	13,30
1000	•			24073	8001066240739	1	29,90
500		•		24075	8001066240753	1	13,30
1000		•		24076	8001066240760	1	29,90
500			•	24092	8001066240920	1	13,30
1000			•	24093	8001066240937	1	29,90

MATT

L mm	mm/mm	mm/½mm	mm/inch	Art.	Barcode	Box	€
500	•			24082	8001066240821	1	14,70
1000	•			24083	8001066240838	1	32,70
500		•		24085	8001066240852	1	14,70
1000		•		24086	8001066240869	1	32,70
500			•	24102	8001066241026	1	14,70
1000			•	24103	8001066241033	1	33,20

HALBSTARRER MASSTAB POLIERT - MATT

- Querschnitt 30 x 1 mm
- Rostfreier Stahl
- Gravierte und geschwärzte Teilung
- Geschliffene Kanten

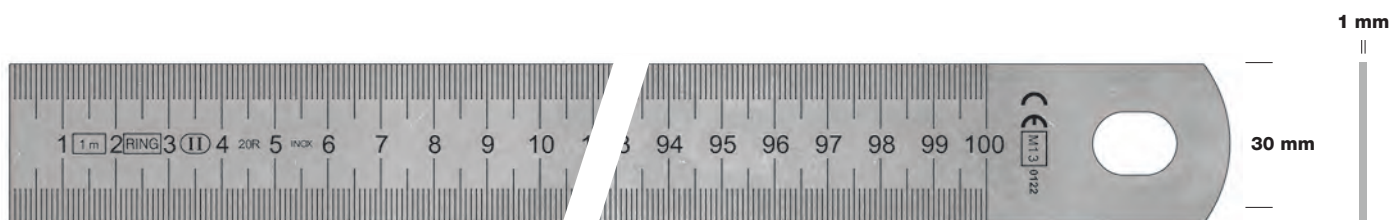

POLIERT

L mm	mm/mm	mm/½mm	mm/inch	Art.	Barcode	Box	€
300	•			25101	8001066251018	1	11,80
500	•			25102	8001066251025	1	17,50
700	•			25096	8001066250967	1	39,30
1000	•			25103	8001066251032	1	51,10
1500	•			25104	8001066251049	1	110,10
2000	•			25105	8001066251056	1	159,60
3000	•			25106	8001066251063	1	264,10
300		•		25121	8001066251216	1	11,80
500		•		25122	8001066251223	1	17,10
1000		•		25123	8001066251230	1	51,10
1500		•		25124	8001066251247	1	110,10
2000		•		25125	8001066251254	1	159,60
3000		•		25126	8001066251261	1	244,60
300			•	25141	8001066251414	1	12,30
500			•	25142	8001066251421	1	17,30
1000			•	25143	8001066251438	1	51,10
1500			•	25144	8001066251445	1	110,10
2000			•	25145	8001066251452	1	159,60
3000			•	25146	8001066251469	1	242,30

MATT

L mm	mm/mm	mm/½mm	mm/inch	Art.	Barcode	Box	€
300	•			25111	8001066251117	1	12,90
500	•			25112	8001066251124	1	18,80
700	•			-	-	-	-
1000	•			25113	8001066251131	1	56,60
1500	•			25114	8001066251148	1	117,10
2000	•			25115	8001066251155	1	171,10
3000	•			25116	8001066251162	1	268,70
300		•		25131	8001066251315	1	12,30
500		•		25132	8001066251322	1	18,70
1000		•		25133	8001066251339	1	56,60
1500		•		25134	8001066251346	1	117,10
2000		•		25135	8001066251353	1	174,50
3000		•		25136	8001066251360	1	271,00
300			•	25151	8001066251513	1	12,90
500			•	25152	8001066251520	1	18,80
1000			•	25153	8001066251537	1	56,60
1500			•	25154	8001066251544	1	117,10
2000			•	25155	8001066251551	1	171,10
3000			•	25156	8001066251568	1	265,20

ZIMMERMANNSMASSTAB



Art.	L mm	mm/cm	Barcode	Box	€
25200	350	mm/cm	8001066252008	1	10,20

- Starrer Maßstab, poliert
- Querschnitt 30 x 1 mm
- Aus gehärtetem Stahl
- Gravierte und geschwärzte Teilung
- Teilung auf beiden Seiten
- Teilung in mm/cm

POLIERTE SCHWINDMASSTÄBE % FÜR MODELLBAUER

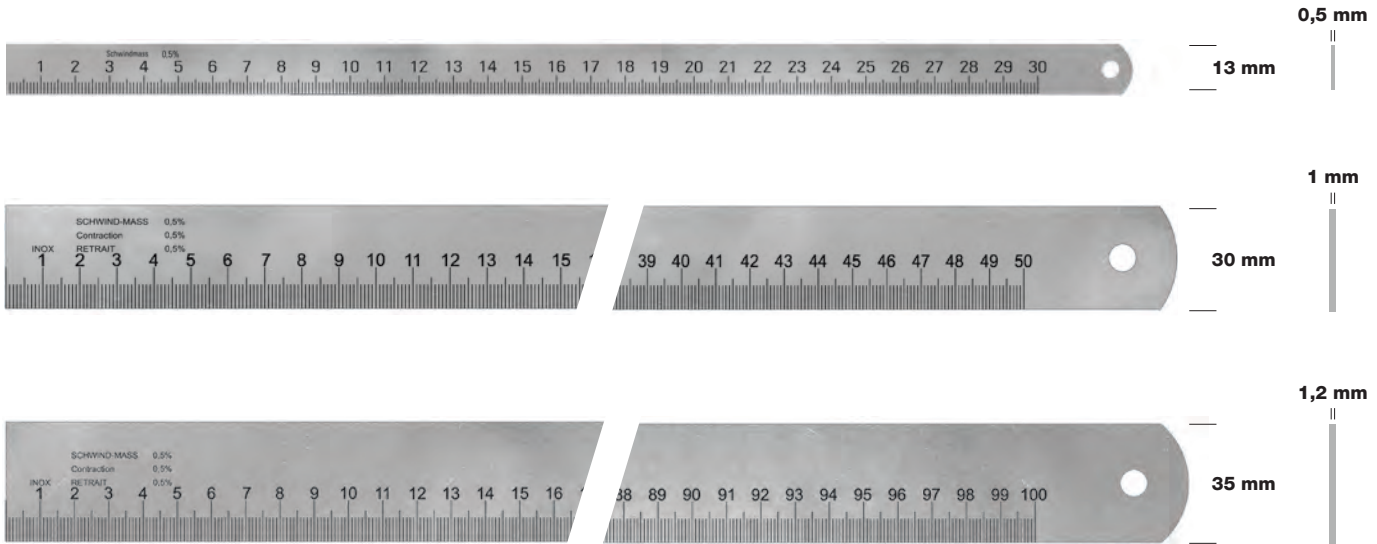

L 300 mm
Querschnitt 13 x 0,5 mm
BIEGSAMER MASSTAB, MATT

Art.	mm	%	Barcode	Box	€
24151	mm	0,5	8001066241514	1	15,60
24152	mm	0,8	8001066241521	1	15,60
24176	mm	1	8001066241767	1	15,60
24153	mm	1,25	8001066241538	1	15,60
24154	mm	1,5	8001066241545	1	15,60
24156	mm	1,75	8001066241569	1	15,60
24158	mm	2	8001066241583	1	15,60
24159	mm	2,25	8001066241590	1	15,60
24177	mm	2,5	8001066241774	1	15,60
24160	mm	3	8001066241606	1	15,60

L 500 mm
Querschnitt 30 x 1 mm
HALBSTARRER MASSTAB, MATT

Art.	mm	%	Barcode	Box	€
25010	mm	0,5	8001066250103	1	66,30
25011	mm	0,8	8001066250110	1	66,30
25091	mm	1	8001066250912	1	66,30
25012	mm	1,25	8001066250127	1	66,30
25013	mm	1,5	8001066250134	1	66,30
25015	mm	1,75	8001066250158	1	66,30
25017	mm	2	8001066250172	1	66,30
25018	mm	2,25	8001066250189	1	66,30
25092	mm	2,5	8001066250929	1	66,30
25019	mm	3	8001066250196	1	66,30

- Sondermaßstab mit % Schwindmaß
- Matt
- Rostfreier Stahl
- Gravierte und geschwärtzte Teilung
- Geschliffene Kanten

L 1000 mm
Querschnitt 35 x 1,2 mm
HALBSTARRER MASSTAB, MATT

Art.	mm	%	Barcode	Box	€
25030	mm	0,5	8001066250301	1	117,10
25031	mm	0,8	8001066250318	1	117,10
25095	mm	1	8001066250950	1	117,10
25032	mm	1,25	8001066250325	1	117,10
25033	mm	1,5	8001066250332	1	117,10
25035	mm	1,75	8001066250356	1	117,10
25037	mm	2	8001066250370	1	117,10
25038	mm	2,25	8001066250387	1	117,10
25097	mm	2,5	8001066250974	1	117,10
25039	mm	3	8001066250394	1	117,10

L 1500 mm
Querschnitt 35 x 1,2 mm
HALBSTARRER MASSTAB, MATT

Art.	mm	%	Barcode	Box	€
25050	mm	0,5	8001066250509	1	226,20
25051	mm	0,8	8001066250516	1	226,20
25098	mm	1	8001066250981	1	226,20
25052	mm	1,25	8001066250523	1	226,20
25053	mm	1,5	8001066250530	1	226,20
25055	mm	1,75	8001066250554	1	226,20
25057	mm	2	8001066250578	1	226,20
25058	mm	2,25	8001066250585	1	226,20
25060	mm	2,5	8001066250608	1	226,20
25059	mm	3	8001066250592	1	226,20

L 2000 mm
Querschnitt 35 x 1,2 mm
HALBSTARRER MASSTAB, MATT

Art.	mm	%	Barcode	Box	€
25070	mm	0,5	8001066250707	1	273,30
25071	mm	0,8	8001066250714	1	273,30
25099	mm	1	8001066250998	1	273,30
25072	mm	1,25	8001066250721	1	273,30
25073	mm	1,5	8001066250738	1	273,30
25075	mm	1,75	8001066250752	1	273,30
25077	mm	2	8001066250776	1	273,30
25078	mm	2,25	8001066250783	1	273,30
25084	mm	2,5	8001066250844	1	273,30
25079	mm	3	8001066250790	1	273,30

TYPOMETER MIT 4 TEILUNGEN

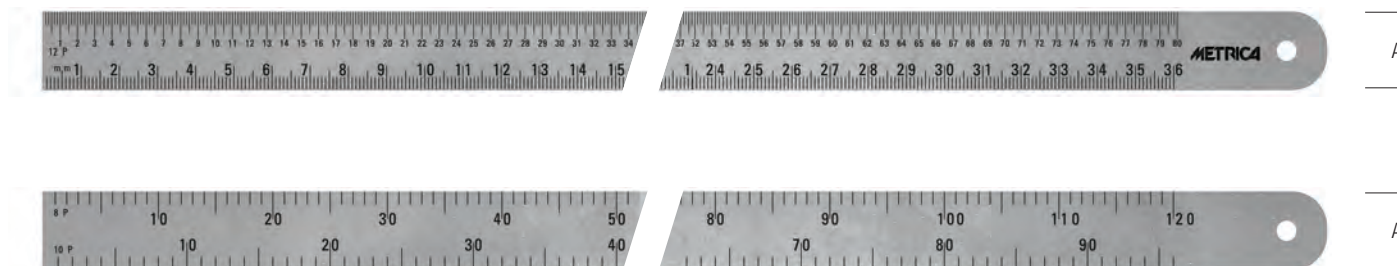

Art.	L mm	A mm	Teilung	Barcode	Box	€
24122	300	20	mm	8001066241224	1	24,90
24123	360	20	mm	8001066241231	1	27,30
24124	500	20	mm	8001066241248	1	30,90

- Rostfreier Stahl, Dicke 0,5 mm
- 4 Teilungen für Typografie
- Gravierte und geschwärtzte Teilung auf beiden Seiten
- Vorderseite: mm und 12 pti
- Rückseite: 8 pti und 10 pti

STARRER KONTROLLMASSTAB, MIT UND OHNE ABSCHRÄGUNG

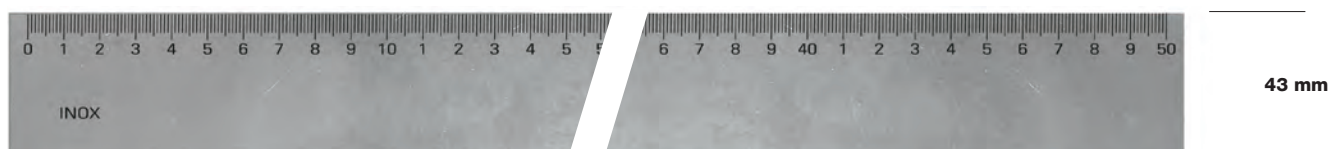

OHNE ABSCHRÄGUNG

Art.	L mm	Teilung	Barcode	Box	€
25201	500	mm	8001066252015	1	AUF ANFRAGE
25202	750	mm	8001066252023	1	AUF ANFRAGE
25203	1000	mm	8001066252039	1	AUF ANFRAGE
25204	1500	mm	8001066252046	1	AUF ANFRAGE
25205	2000	mm	8001066252053	1	AUF ANFRAGE

- Kontrollmaßstab, starr
- Querschnitt 43 x 6 mm
- Rostfreier Stahl, geschliffen
- Gravierte und geschwärtzte Teilung
- Etwa 5 mm an beiden Enden ohne Teilung

MIT ABSCHRÄGUNG

Art.	L mm	Teilung	Barcode	Box	€
25221	500	mm	8001066252213	1	AUF ANFRAGE
25222	750	mm	8001066252220	1	AUF ANFRAGE
25223	1000	mm	8001066252237	1	AUF ANFRAGE
25224	1500	mm	8001066252244	1	AUF ANFRAGE
25225	2000	mm	8001066252251	1	AUF ANFRAGE

- Kontrollmaßstab, starr
- Querschnitt 43 x 6 mm **mit Abschrägung**
- Rostfreier Stahl, geschliffen
- Gravierte und geschwärtzte Teilung
- Etwa 5 mm an beiden Enden ohne Teilung

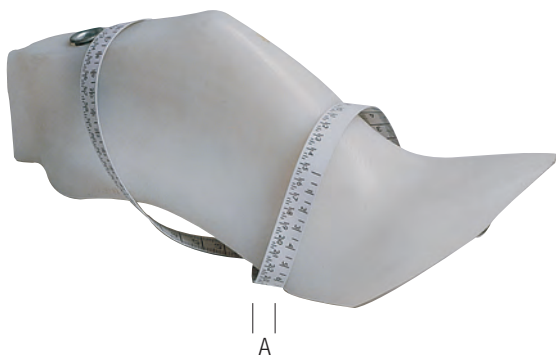

**SPEZIAL-MASSBAND
FÜR SCHUHE GLASFASER**

Art.	L mm	A mm	Teilung	Barcode	Stückzahl	€
70300	600	10	mm	8001066703005	10	2,10

- **Glasfaser**
- Vorderseite: mm
- Rückseite: Sonder-Doppelskala für Schuhe

**SPEZIAL-MASSBAND
FÜR SCHUHE ROSTFREIER STAHL**



Art.	L mm	A mm	Teilung	Barcode	Stückzahl	€
70301	600	10	mm	8001066703012	1	21,10
70301V	600	10	mm	8001066703012	1	21,10

- **Rostfreier Stahl, sehr flexibel**
- **Stärke 0,1 mm**
- Gravierte und geschwärzte Teilung
- Vorderseite: mm
- Rückseite: Sonder-Doppelskala für Schuhe

Art. **70301V**: Etwa 10 mm Band ohne Teilung vor Null

SONDER-ALUMINIUMMASSTÄBE



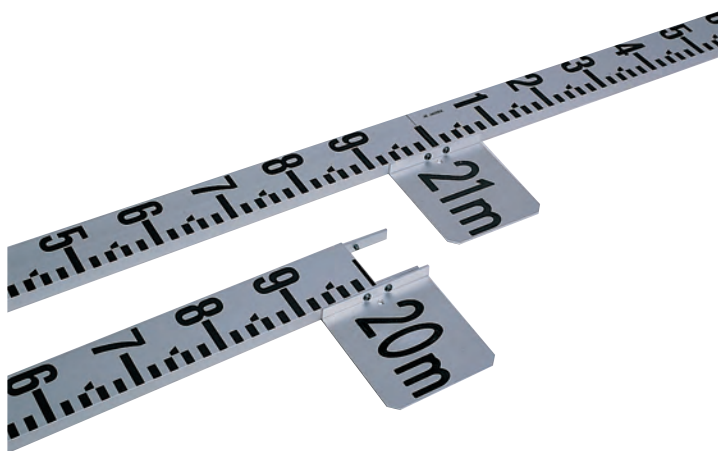

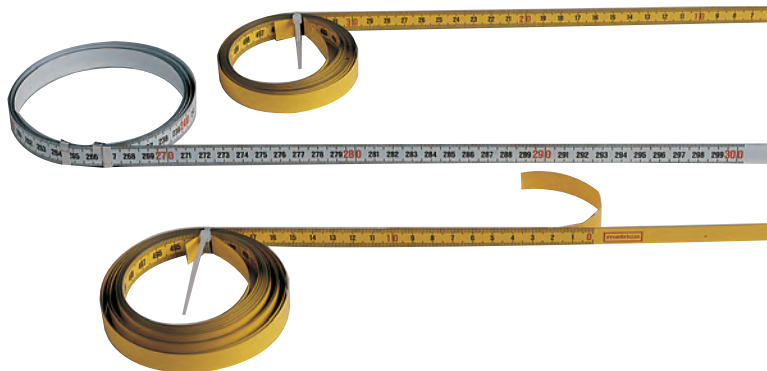
- Länge und Querschnitte auf Anfrage
- Horizontale Teilung: links-rechts, rechts-links oder mit 0 in der Mitte
- Vertikale Teilung: aufsteigend oder absteigend
- Linear- oder Kreis-Nonius









FLACHE SKALENBÄNDER

WEISSER LACKIERTER STAHL

Art.	L mm	mm mm					€
39979	2000	0 →		•	8001066399796	1	18,40
39980	3000	0 →		•	8001066399802	1	22,60
39981	5000	0 →		•	8001066399819	1	37,70
39985	2000	← 0		•	8001066399857	1	20,40
39986	3000	← 0		•	8001066399864	1	25,50
39987	5000	← 0		•	8001066399871	1	42,90
39821	2000	0 →	•		8001066398218	1	24,30
39822	3000	0 →	•		8001066398225	1	34,80
39823	5000	0 →	•		8001066398232	1	61,60
39826	2000	← 0	•		8001066398263	1	26,20
39827	3000	← 0	•		8001066398270	1	37,90
39828	5000	← 0	•		8001066398287	1	66,30

GELBER LACKIERTER STAHL

Art.	L mm	mm mm					€
39801	2000	0 →		•	8001066398010	1	17,90
39802	3000	0 →		•	8001066398027	1	22,60
39803	5000	0 →		•	8001066398034	1	38,90
39811	2000	← 0		•	8001066398119	1	19,80
39812	3000	← 0		•	8001066398126	1	25,50
39813	5000	← 0		•	8001066398133	1	42,90
39831	2000	0 →	•		8001066398317	1	24,30
39832	3000	0 →	•		8001066398324	1	34,80
39833	5000	0 →	•		8001066398331	1	59,90
39836	2000	← 0	•		8001066398362	1	26,20
39837	3000	← 0	•		8001066398379	1	37,90
39838	5000	← 0	•		8001066398386	1	68,20



- Stahl-Skalenbänder mit Teilung, weiß ober gelb lackiert
- Querschnitt 13 x 0,2mm
- Rote Dezimalzahlen
- Mit oder ohne Klebefolie
- Länge und Teilungen auf Anfrage
- Breite 16 mm auf Anfrage

 mit Selbstklebefolie

 ohne Selbstklebefolie

 links/rechts

 rechts/links

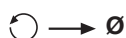

DURCHMESSERMASSBAND/ SCHNELLESLUNG

Art.	∅ mm	∅ mm	A x B mm			€
25497	15 ÷ 115	45 ÷ 362	8 x 0,10	8001066254972	1	42,40
25498	100 ÷ 320	315 ÷ 1000	13 x 0,10	8001066254989	1	49,80

- Eignet sich zur **schnellen** und direkten **Durchmesser-Ablesung**
- Ohne Fenster für Band-Rücklauf
- Dicke 0,10 mm
- **Rostfreier Stahl**
- **Nonius-Ablesung 0,1 mm**
- Gravierte und geschwärtzte Teilung

DURCHMESSERMASSBAND



Art.	∅ mm	∅ mm	A x B mm			€
25510	20 ÷ 300	60 ÷ 950	15 x 0,50	8001066255108	1	104,90
25511	300 ÷ 700	940 ÷ 2200	15 x 0,50	8001066255115	1	180,30
25512	700 ÷ 1100	2190 ÷ 3460	15 x 0,50	8001066255122	1	215,90
25513	1100 ÷ 1500	3450 ÷ 4720	15 x 0,50	8001066255139	1	240,00
25514	1500 ÷ 1900	4710 ÷ 5980	15 x 0,50	8001066255146	1	280,20
25515	1900 ÷ 2300	5960 ÷ 7230	15 x 0,50	8001066255153	1	314,60
25516	2000 ÷ 3000	6280 ÷ 9420	15 x 0,50	8001066255160	1	496,00

- Flexibler Maßstab mit Teilung eignet sich zur **schnellen** und direkten **Durchmesser-Ablesung**
- **Rostfreier Stahl**
- Gravierte und geschwärtzte Teilung
- **Nonius-Ablesung 0,1 mm**
- Mit Fenster für Band-Rücklauf
- Querschnitt 15 x 0,5 mm



Art. 38911



Art. 38910



DURCHMESSER-ROLLBANDMASSE

Art.	L					€
38910	2 m	10 mm	mm π / mm	8001066389100	12	24,80
38911	2 m	6 mm	mm π / mm	8001066389117	12	30,40

- ABS-Gehäuse, stoßfest
- Automatischer Bandrücklauf
- Doppelteilung:
 - **Vorderseite mm;**
 - **Rückseite π** (direkte Durchmesser-Ablesung)

Art. 38910: flaches Maßband, **Breite 10 mm**, weiß lackiert

Art. 38911: flaches Maßband, **Breite 6 mm**, schwarz lackiert

PRÄZISIONSFLACHWINKEL

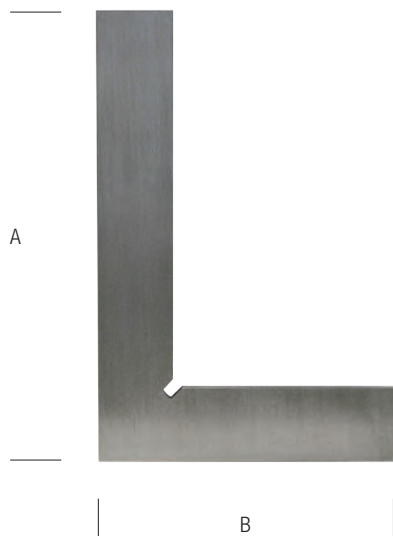

INOX

Art.	A x B mm			€
26031	50 x 40	8001066260317	1	31,80
26032	75 x 50	8001066260324	1	35,40
26033	100 x 70	8001066260331	1	40,10
26035	150 x 100	8001066260355	1	59,30
26036	200 x 130	8001066260362	1	72,40
26038	300 x 200	8001066260386	1	192,90

- Aus **rostfreiem** Stahl, **gehärtet**
- Genauigkeit: DIN 875/0

PRÄZISIONSWINKEL, GESCHLIFFEN



INOX

Art.	A x B mm			€
27029	25 x 20	8001066270293	1	38,90
27030	40 x 28	8001066270309	1	AUF ANFRAGE
27031	50 x 40	8001066270316	1	40,10
27032	75 x 50	8001066270323	1	43,90
27033	100 x 70	8001066270330	1	48,00
27035	150 x 100	8001066270354	1	80,30
27036	200 x 130	8001066270361	1	102,60
27038	300 x 200	8001066270385	1	212,40

- Aus **rostfreiem** Stahl, **gehärtet**
- Genauigkeit: DIN 875/0

PRÄZISIONS-ANSCHLAGWINKEL



INOX

Art.	A x B mm			€
27071	50 x 40	8001066270712	1	33,70
27072	75 x 50	8001066270729	1	43,00
27073	100 x 70	8001066270736	1	51,50
27075	150 x 100	8001066270750	1	67,00
27076	200 x 130	8001066270767	1	99,60
27078	300 x 200	8001066270781	1	233,10

- Aus **rostfreiem** Stahl, **gehärtet**
- Genauigkeit: DIN 875/0

EINFACHE WINKEL

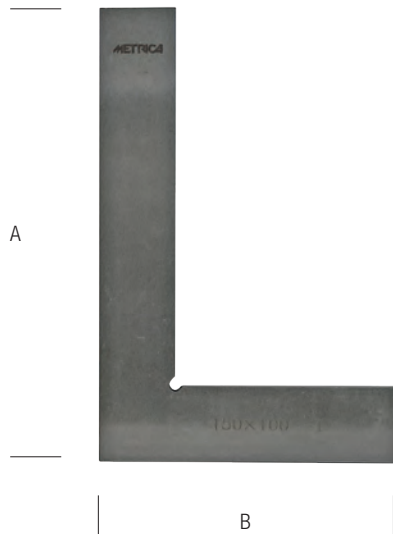

Art.	A x B mm			€
GENAUIGKEIT 1/100 mm				
29053	100 x 70	8001066290536	1	19,00
29055	150 x 100	8001066290550	1	25,00
29056	200 x 130	8001066290567	1	38,30
29057	250 x 165	8001066290574	1	46,30
29058	300 x 200	8001066290581	1	62,70
29059	400 x 265	8001066290598	1	109,80
29060	500 x 330	8001066290604	1	AUFANFRAGE
29061	600 x 400	8001066290611	1	AUFANFRAGE
29062	750 x 500	8001066290628	1	AUFANFRAGE
29063	1000 x 600	8001066290635	1	AUFANFRAGE
GENAUIGKEIT 1/50 mm				
29072	75 x 50	8001066290727	1	13,90
29073	100 x 70	8001066290734	1	15,40
29075	150 x 100	8001066290758	1	17,70
29076	200 x 130	8001066290765	1	21,70
29077	250 x 165	8001066290772	1	32,90
29078	300 x 200	8001066290789	1	AUFANFRAGE
29079	400 x 250	8001066290796	1	82,70
29080	500 x 330	8001066290802	1	108,50

- Normalstahl, geschliffen, **ungehärtet**
- Robuster Querschnitt

ANSCHLAGWINKEL



Art.	A x B mm			€
GENAUIGKEIT 1/100 mm				
29143	100 x 70	8001066291434	1	30,80
29145	150 x 100	8001066291458	1	43,00
29146	200 x 130	8001066291465	1	54,90
29147	250 x 165	8001066291472	1	69,40
29148	300 x 200	8001066291489	1	92,90
29149	400 x 265	8001066291496	1	150,40
29150	500 x 330	8001066291502	1	213,60
29151	600 x 400	8001066291519	1	AUFANFRAGE
29152	750 x 500	8001066291526	1	AUFANFRAGE
29153	1000 x 600	8001066291533	1	AUFANFRAGE
GENAUIGKEIT 1/50 mm				
29162	75 x 50	8001066291625	1	18,20
29163	100 x 70	8001066291632	1	19,90
29165	150 x 100	8001066291656	1	25,50
29166	200 x 130	8001066291663	1	40,40
29167	250 x 165	8001066291670	1	49,40
29168	300 x 200	8001066291687	1	56,50
29169	400 x 250	8001066291694	1	90,50
29170	500 x 330	8001066291700	1	125,20

- Normalstahl, geschliffen, **ungehärtet**
- Robuster Querschnitt



**FLACHWINKEL
VERZINKT**

Art.	A x B mm			€
29182	100 x 70	8001066291823	1	7,70
29183	150 x 100	8001066291830	1	10,30
29184	200 x 130	8001066291847	1	11,80
29185	250 x 165	8001066291854	1	13,80
29186	300 x 200	8001066291861	1	15,70
29187	400 x 250	8001066291878	1	19,40
29188	500 x 330	8001066291885	1	21,80
29189	600 x 400	8001066291892	1	26,30
29190	800 x 400	8001066291908	1	32,40
29191	1000 x 500	8001066291915	1	37,30

■ Normalstahl, **ungehärtet, Verzinkung**



**ANSCHLAGWINKEL
VERZINKT**

Art.	A x B mm			€
29192	100 x 70	8001066291922	1	9,80
29193	150 x 100	8001066291939	1	12,30
29194	200 x 130	8001066291946	1	16,00
29195	250 x 165	8001066291953	1	19,20
29196	300 x 200	8001066291960	1	21,70
29197	400 x 250	8001066291977	1	28,40
29198	500 x 330	8001066291984	1	35,00
29199	600 x 400	8001066291991	1	39,50
29200	800 x 400	8001066292004	1	51,90
29210	1000 x 500	8001066292103	1	62,20

■ Normalstahl, **ungehärtet, Verzinkung**





ANREISSLEHRE

Art.	L mm			€
29263	200	8001066292639	1	36,20
29264	250	8001066292646	1	40,40
29265	300	8001066292653	1	48,80

- Stahl
- Genauigkeit 0,1 mm
- Gravierte Teilung
- Feststellschraube



PROFESSIONELLE PROFILLEHREN

Art.	A mm	B mm			€
72003	150	85	8001066720033	1	49,20
72002	300	150	8001066720026	1	109,70

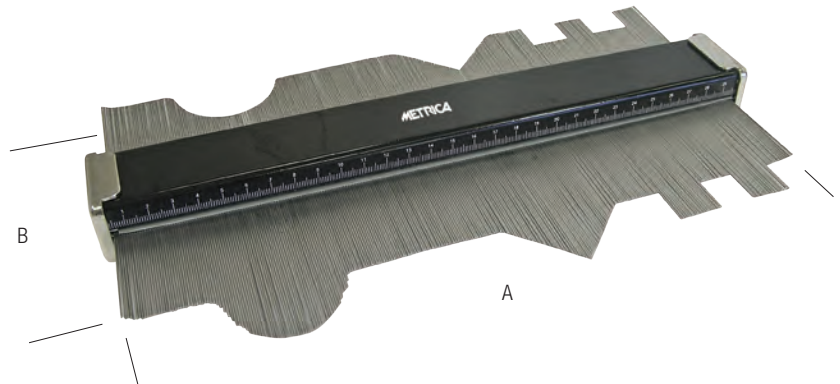
- Professionelle Ausführung zum Profilmessen
- Bewegliche Nadeln
- Aus gehärtetem Stahl





PROFILLEHRE

Art.	A mm	B mm			€
72001	150	85	8001066720019	1	12,50

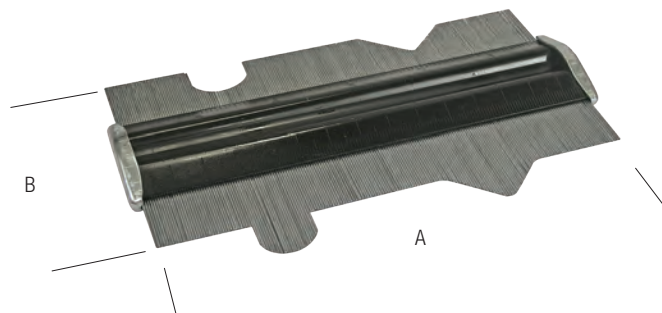
- Zum Profilmessen
- Bewegliche Nadeln
- Aus Stahl
- Geliefert im Blister



KRATZFESTE PROFILLEHRE

Art.	A mm	B mm			€
72005	250	95	8001066720057	1	50,50

- Zum Profilmessen
- Bewegliche Nadeln
- Aus Kunststoff
- Geliefert im Blister

Unverkäuflich in UK



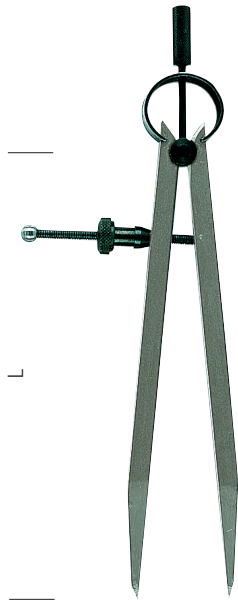

FEDER-GREIFZIRKEL

Art.	L mm	Barcode	Box	€	Art.	Barcode	Box	€
48011	100	8001066480111	2	11,30	08011	8001066080113	5	12,40
48012	125	8001066480128	2	12,30	-	-	-	-
48013	150	8001066480135	2	13,20	08013	8001066080137	5	14,20
48014	175	8001066480142	2	14,70	-	-	-	-
48015	200	8001066480159	2	15,90	08015	8001066080151	5	17,00
48016	250	8001066480166	2	19,30	-	-	-	-
48017	300	8001066480173	2	23,10	-	-	-	-

- Feder-Greifzirkel
- Schnellöffnung
- Schwere Ausführung mit **quadratischem Querschnitt**
- Gerade Spitzen aus gehärtetem Stahl

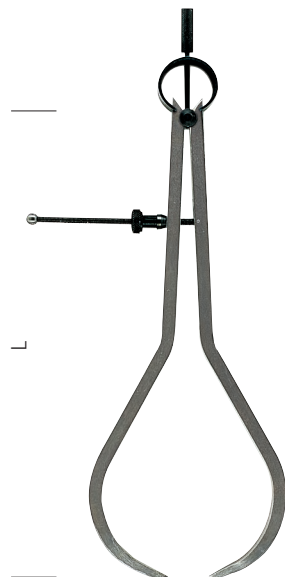

AUßEN-FEDER-GREIFZIRKEL

Art.	L mm	Barcode	Box	€	Art.	Barcode	Box	€
48021	100	8001066480210	2	11,10	08021	8001066080212	5	12,10
48022	125	8001066480227	2	12,10	-	-	-	-
48023	150	8001066480234	2	13,20	06023	8001066060238	5	14,20
48024	175	8001066480241	2	14,70	-	-	-	-
48025	200	8001066480258	2	16,30	06025	8001066060252	5	17,40
48026	250	8001066480265	2	19,30	-	-	-	-
48027	300	8001066480272	2	23,10	-	-	-	-

- Außen-Feder-Greifzirkel
- Schnellöffnung
- Schwere Ausführung mit **quadratischem Querschnitt**
- Spitzen aus gehärtetem Stahl

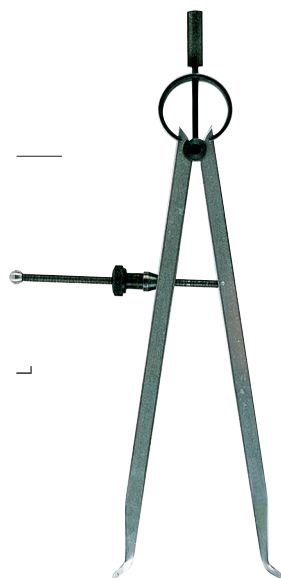

INNEN-FEDER-GREIFZIRKEL

Art.	L mm	Barcode	Box	€	Art.	Barcode	Box	€
48031	100	8001066480319	2	11,10	-	-	-	-
48032	125	8001066480326	2	12,10	-	-	-	-
48033	150	8001066480333	2	13,20	08033	8001066080335	5	14,20
48034	175	8001066480340	2	14,70	-	-	-	-
48035	200	8001066480357	2	16,30	-	-	-	-
48036	250	8001066480364	2	19,30	-	-	-	-
48037	300	8001066480371	2	23,10	-	-	-	-

- Innen-Feder-Greifzirkel
- Schnellöffnung
- Schwere Ausführung mit **quadratischem Querschnitt**
- Spitzen aus gehärtetem Stahl



BOGEN-SPITZZIRKEL



Art.	L mm			€	Art.			€
48053	150	8001066480531	2	19,30	08053	8001066080533	5	20,30
48055	200	8001066480555	2	24,10	08055	8001066080557	5	25,10
48056	250	8001066480562	2	29,60	08056	8001066080564	5	30,60
48057	300	8001066480579	2	35,90	-	-	-	-
48058	400	8001066480586	1	48,00	-	-	-	-
48059	500	8001066480593	1	65,70	-	-	-	-
48066	600	8001066480661	1	78,60	-	-	-	-
48068	800	8001066480685	1	109,00	-	-	-	-
48069	1000	8001066480692	1	139,00	-	-	-	-

- **Bogen-Spitzzirkel**
- Schwere Ausführung mit quadratischem Querschnitt
- **Spitzen aus gehärtetem Stahl**
- Mit **Schiene und Feststellung**



SPITZZIRKEL MIT BLEISTIFTHALTER

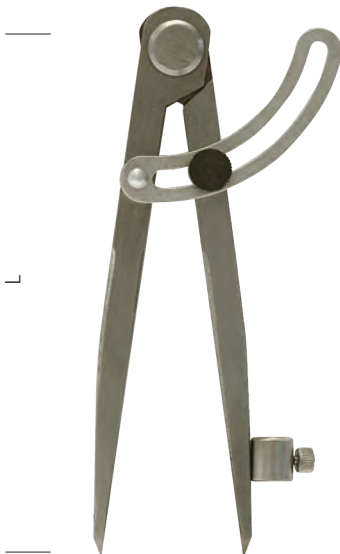

Art.	L mm			€
48075	150	8001066480753	2	21,00
48076	200	8001066480760	2	25,80
48077	300	8001066480777	2	38,70
48078	500	8001066480784	1	68,20

- Spitzzirkel
- **Mit Bleistifthalter**
- Aus Stahl
- Robuster Querschnitt
- Im Kunststoff-Etui



SPITZZIRKEL



Art.	L mm			€
48002	150	8001066480029	2	15,50
48003	200	8001066480036	2	17,10
48004	250	8001066480043	2	23,80
48005	300	8001066480050	2	27,90
48006	500	8001066480067	1	54,90
48007	600	8001066480074	1	72,70
48008	800	8001066480081	1	95,60
48009	1000	8001066480098	1	112,00

- Spitzzirkel
- Gerade Spitzen aus gehärtetem Stahl
- **Quadratischer Querschnitt**
- Gelenkverbindung mit Niet
- Robuste Ausführung



REISSNADEL

Art.	L mm			€
08145	190	8001066081455	5	4,60



- Reißnadel
- Aus gehärtetem und bruniertem Stahl
- Gerade und gebogene Spitze
- Im Blister



TASCHEN-REISSNADEL - ORIG. "RICO"

Art.	L mm			€
28146	170	8001066281466	1	93,00



- Taschen-Reißnadel
- Hartmetall-Spitze
- Feder-Format
- Mit Clip
- Orig. "RICO"

ERSATZ

Ersatz-Spitze RICO	Art.			€
	28152	8001066281527	1	41,70

TASCHEN-REISSNADEL

Art.	L mm			€
08150	150	8001066081509	5	12,60



- Taschen-Reißnadel
- Hartmetall-Spitze
- Feder-Format
- Mit Clip
- Im Blister

ERSATZ

Ersatz-Spitze	Art.			€
	28151	8001066281510	2	5,80

STICHEL RUND

Art.	L mm			€
00170	125	8001066001705	5	4,60



- Stichel, rund 125 cm
- Schwarze Lackierung



EINFACHER HÖHENREISSER

Art.	L mm			€
45011	0 – 300	8001066450114	1	62,70

- Einfacher Höhenreißer
- Gelenkstange
- Feststellring
- Reißnadel
- Prismenfuß



PRÄZISIONS-HÖHENREISSER MIT TEILUNG

Art.	A mm				€
45050	0 – 300	0,02	8001066450503	1	128,60
45051	0 – 500	0,02	8001066450510	1	207,80

- Präzisions-Höhenreißer mit Teilung
- Rostfrei gehärtet
- Verchromte Skala
- Feineinstellung
- Hartmetall-Reißnadel
- Prismatische Sohle
- Im Holzkoffer

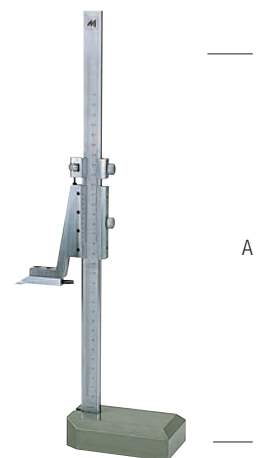
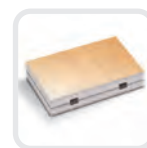

DIGITAL-HÖHENREISSER

Art.	A mm				€
45070	0 – 300	0,01	8001066450701	1	365,10
45071	0 – 500	0,01	8001066450718	1	481,10
45072	0 – 1000	0,01	8001066450725	1	991,90

- Digital-Höhenreißer
- Aus rostfreiem Stahl, gehärtet
- Feineinstellung
- Ablesung: 0,01 mm
- Nulleinstellung für Vergleichsmessungen
- Umschaltbar in mm/Zoll
- Hartmetall-Reißnadel
- Im Holzkoffer

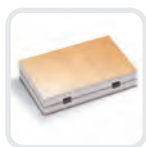

HÖHENREISSER MIT UHR

Art.	A mm				€
45060	0 – 300	0,01	8001066450602	1	422,50
45061	0 – 600	0,01	8001066450619	1	810,50

- Höhenreißer mit Uhr
- 2 Führungsschienen
- Zahnstange-Mechanismus betätigt von einem Knopf
- Doppel mm-Zähler (ansteigend und absteigend)
- Zähler-Ablesung: 1 mm
- Messuhr-Ablesung: 0,01 mm
- Hartmetall-Reißnadel
- Im Holzkoffer



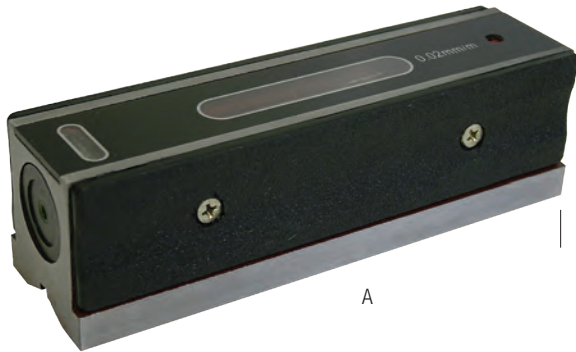

PRÄZISIONS-RICTWAAGEN

Art.	A mm	$\frac{1}{1000}$ mm			€
30010	150	0,02	8001066300105	1	230,80
30011	150	0,05	8001066300112	1	214,70
30012	150	0,10	8001066300129	1	197,50
30013	150	0,35	8001066300136	1	187,20
30020	200	0,02	8001066300204	1	256,10
30021	200	0,05	8001066300211	1	240,00
30022	200	0,10	8001066300228	1	229,60
30023	200	0,35	8001066300235	1	211,30
30030	250	0,02	8001066300303	1	293,90
30031	250	0,05	8001066300310	1	269,80
30032	250	0,10	8001066300327	1	250,30
30033	250	0,35	8001066300334	1	205,50
30040	300	0,02	8001066300402	1	319,20
30041	300	0,05	8001066300419	1	305,40
30042	300	0,10	8001066300426	1	280,20
30043	300	0,35	8001066300433	1	256,10

- Aus Guß
- 2 Libellen
- Prismatische Sohle
- Im Holzkoffer

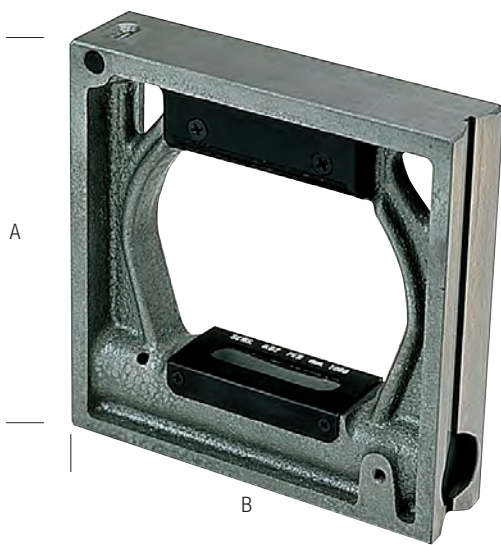
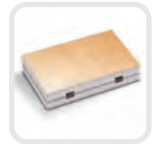



PRÄZISIONS-RAHMEN-RICTWAAGE

Art.	A x B mm	$\frac{1}{1000}$ mm			€
30101	100 x 100	0,02	8001066301010	1	280,20
30102	100 x 100	0,10	8001066301027	1	244,60
30103	100 x 100	0,35	8001066301034	1	214,70
30110	150 x 150	0,02	8001066301102	1	353,60
30111	150 x 150	0,05	8001066301119	1	322,60
30112	150 x 150	0,10	8001066301126	1	281,30
30113	150 x 150	0,35	8001066301133	1	241,10
30120	200 x 200	0,02	8001066301201	1	482,20
30121	200 x 200	0,05	8001066301218	1	429,40
30122	200 x 200	0,10	8001066301225	1	380,00
30123	200 x 200	0,35	8001066301232	1	AUF ANFRAGE
30130	250 x 250	0,02	8001066301300	1	602,70
30131	250 x 250	0,05	8001066301317	1	AUF ANFRAGE
30132	250 x 250	0,10	8001066301324	1	465,00

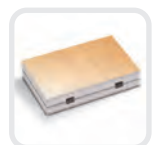

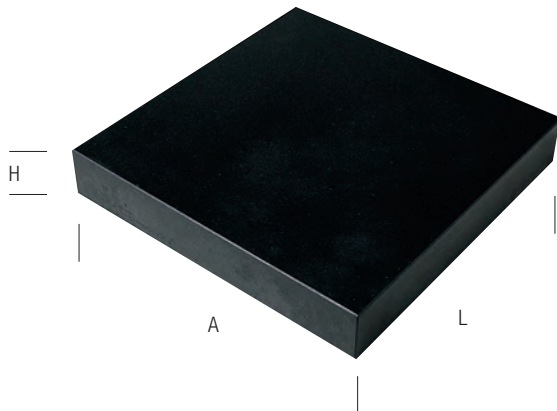
- Aus Guß
- Zwei prismatische Seiten
- Im Holzkoffer





 Genauigkeit:
 DIN/0 Gelappte Oberfläche
 DIN/I Fein geschabte Oberfläche

GRANIT-PRÜFPLATTE

Art.	A mm	L mm	H mm				€
28101	400	250	60	DIN/0	8001066281015	1	AUF ANFRAGE
28102	500	315	70	DIN/0	8001066281022	1	AUF ANFRAGE
28103	630	400	80	DIN/0	8001066281039	1	AUF ANFRAGE
28104	800	500	100	DIN/0	8001066281046	1	AUF ANFRAGE
28105	800	800	120	DIN/0	8001066281053	1	AUF ANFRAGE
28106	1000	630	140	DIN/0	8001066281060	1	AUF ANFRAGE



28090	250	160	40	DIN/I	8001066280902	1	AUF ANFRAGE
28091	400	250	60	DIN/I	8001066280919	1	AUF ANFRAGE
28092	500	315	70	DIN/I	8001066280926	1	AUF ANFRAGE
28093	630	400	80	DIN/I	8001066280933	1	AUF ANFRAGE
28094	800	500	100	DIN/I	8001066280940	1	AUF ANFRAGE
28095	800	800	120	DIN/I	8001066280957	1	AUF ANFRAGE
28096	1000	630	140	DIN/I	8001066280964	1	AUF ANFRAGE

■ Tisch auf Anfrage

GUSSEISEN-PRÜFPLATTE



 Genauigkeit:
 DIN/I Fein geschabte Oberfläche
 DIN/II Geschabte Oberfläche
 • Gehobelte Oberfläche

Art.	A mm	L mm				€
28115	200	300	DIN/I	8001066281152	1	AUF ANFRAGE
28116	300	400	DIN/I	8001066281169	1	AUF ANFRAGE
28117	300	500	DIN/I	8001066281172	1	AUF ANFRAGE
28118	400	500	DIN/I	8001066281189	1	AUF ANFRAGE
28119	400	600	DIN/I	8001066281190	1	AUF ANFRAGE
28120	500	600	DIN/I	8001066281206	1	AUF ANFRAGE
28121	500	800	DIN/I	8001066281213	1	AUF ANFRAGE
28122	500	1000	DIN/I	8001066281220	1	AUF ANFRAGE
28124	800	1200	DIN/I	8001066281244	1	AUF ANFRAGE
28125	1000	1200	DIN/I	8001066281251	1	AUF ANFRAGE

28170	200	300	DIN/II	8001066281701	1	AUF ANFRAGE
28171	300	400	DIN/II	8001066281718	1	AUF ANFRAGE
28172	300	500	DIN/II	8001066281725	1	AUF ANFRAGE
28173	400	500	DIN/II	8001066281732	1	AUF ANFRAGE
28174	400	600	DIN/II	8001066281749	1	AUF ANFRAGE
28175	500	600	DIN/II	8001066281756	1	AUF ANFRAGE
28176	500	800	DIN/II	8001066281763	1	AUF ANFRAGE
28177	500	1000	DIN/II	8001066281770	1	AUF ANFRAGE
28178	800	1200	DIN/II	8001066281787	1	AUF ANFRAGE
28179	1000	1200	DIN/II	8001066281794	1	AUF ANFRAGE

■ Tisch auf Anfrage

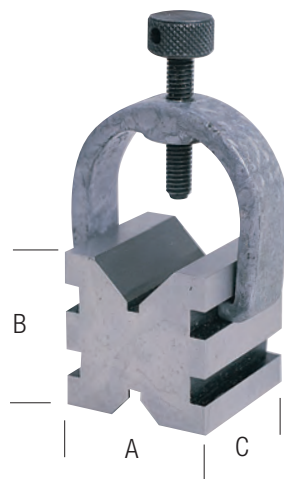

Genauigkeit:
DIN/I Fein geschabte Oberfläche

PRISMA MIT KLEMME

Art.	A mm	B mm	C mm				€
28135	36	40	45	DIN/I	8001066281350	1	AUFANFRAGE
28137	45	63	70	DIN/I	8001066281374	1	AUFANFRAGE
28138	70	90	125	DIN/I	8001066281381	1	AUFANFRAGE

- Prisma mit Klemme
- Aus gehärtetem Stahl
- Für Kontrolle und Präzisions-Anreissen
- 2 90°-Rillen
- Einzeln geliefert

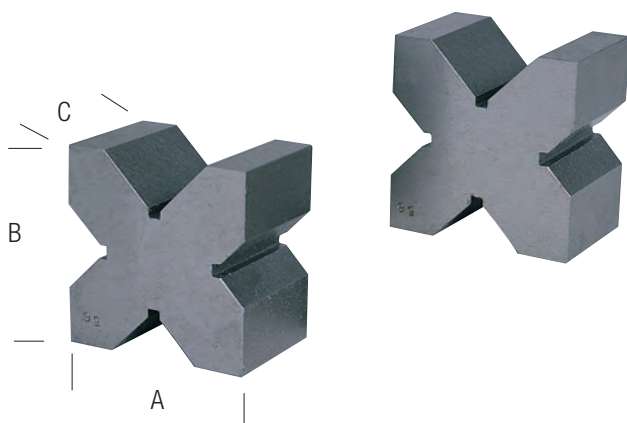

Genauigkeit:
DIN/I Fein geschabte Oberfläche
DIN/II Geschabte Oberfläche

KREUZ-PARALLEL-PRISMEN

Art.	A mm	L mm	H mm				€
28128	42	42	50	DIN/I	8001066281282	1	AUFANFRAGE
28129	60	60	50	DIN/I	8001066281299	1	AUFANFRAGE
28130	75	75	50	DIN/I	8001066281305	1	AUFANFRAGE
28131	90	90	50	DIN/I	8001066281312	1	AUFANFRAGE
28132	100	80	50	DIN/I	8001066281329	1	AUFANFRAGE
28133	120	90	60	DIN/I	8001066281336	1	AUFANFRAGE

28139	42	42	50	DIN/II	8001066281398	1	AUFANFRAGE
28140	60	60	50	DIN/II	8001066281404	1	AUFANFRAGE
28141	75	75	50	DIN/II	8001066281411	1	AUFANFRAGE
28142	90	90	50	DIN/II	8001066281428	1	AUFANFRAGE
28143	100	80	50	DIN/II	8001066281435	1	AUFANFRAGE
28144	120	90	60	DIN/II	8001066281442	1	AUFANFRAGE

- Kreuz-Parallel-Prismen
- Aus Guß
- Paarweise geschliffen
- Paarweise geliefert



HAARLINEAL

Art.	A mm			€
28021	75	8001066280216	1	24,50
28022	100	8001066280223	1	28,90
28023	125	8001066280230	1	31,70
28024	150	8001066280247	1	42,80
28025	200	8001066280254	1	48,70
28027	300	8001066280278	1	88,10
28028	400	8001066280285	1	120,60
28029	500	8001066280292	1	AUFANFRAGE
28030	600	8001066280308	1	AUFANFRAGE
28031	800	8001066280315	1	AUFANFRAGE
28032	1000	8001066280322	1	AUFANFRAGE

- Aus rostfreiem Stahl, gehärtet
- Isolierender Griff
- Im Etui
- Genauigkeit: DIN 874

INOX



MAGNETFUSS

Art.	H mm				€
46010	230	60 Kg	8001066460106	1	55,80
46015	230	45 Kg	8001066460151	1	55,20

- 3 starke Gestänge
- Mit Feineinstellung
- Prismatische Sohle
- Hebelschalter
- Magnetkraft 45/60 Kg
- Messuhr nicht im Lieferumfang

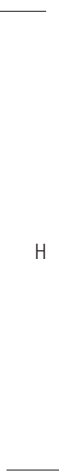

UNIVERSAL-MAGNETFUSS MIT GELENK

Art.	H mm				€
46025	410	80 Kg	8001066460250	1	151,60

- Starke Gestänge mit Gelenk
- Feststellung in jeder Position
- Prismatische Sohle
- Hebelschalter
- Magnetkraft 80 Kg



MAGNETFUSS MIT GELENK

Art.	H mm				€
46020	370	45 Kg	8001066460205	1	114,00

- Gelenkige Ausführung
- Feststellung in jeder Position
- Prismatische Sohle
- Hebelschalter
- Magnetkraft 45 Kg



MINI MAGNETFUSS

Art.	H mm				€
46023	100	10 Kg	8001066460236	1	51,80

- Kleine zylindrische Sohle
- Ø 25 mm
- Höhe 100 mm
- Tragfähigkeit 10 Kg

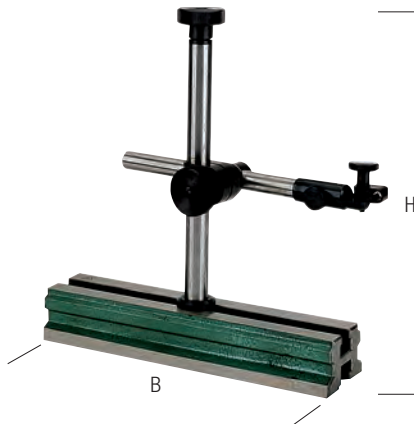

UNIVERSAL-HALTER

Art.	H mm	B mm			€
46005	300	250	8001066460052	1	101,30

- Universal-Halter
- Prismatische Sohle, geschliffen
- Mit Feststellschraube

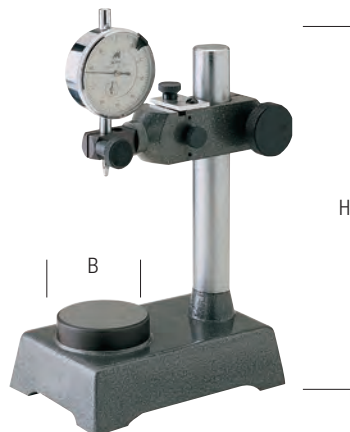

PRÄZISIONS-SÄULENHALTER

Art.	H mm	B mm			€
46060	290	60	8001066460601	1	336,40

- Aus gehärtetem geschliffenem Stahl
- Feineinstellung der Messuhren
- Messuhr nicht im Lieferumfang
- Im Holzkoffer



BÜGELMESSSCHRAUBEN-HALTER

Art.	H mm	B mm			€
46070	-	-	8001066460700	1	49,50

- Bügelmessschrauben-Halter
- Justierbare Klemme

MAGNET-HALTER

Art.	inch	A x A mm			€
60300	3"	85 x 85	8001066603008	1	7,60
60304	4"	110 x 110	800106660304	1	8,70
60305	5"	135 x 135	800106660305	1	12,00

- Magnet-Halter
- Multifunktionen: zum Schweißen, Zusammensetzen, Befestigen
- Magnetisch auf allen Seiten der Umrandung

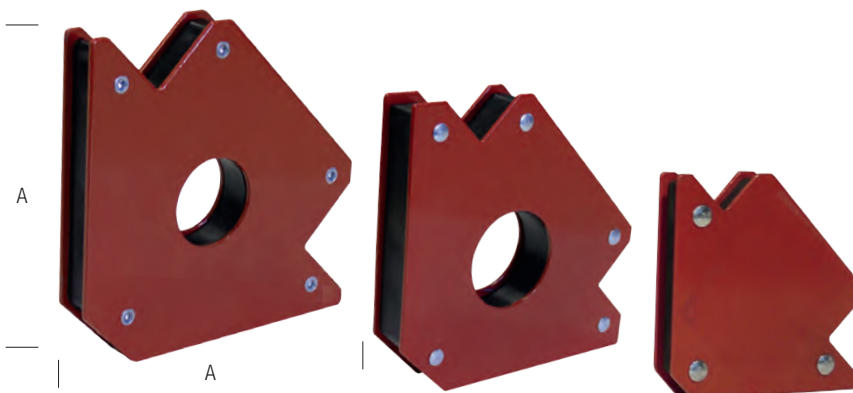

PROFESSIONELLE SCHLAGBUCHSTABEN

Art.	H mm			€
70133	3	8001066701339	1	31,30
70134	4	8001066701346	1	37,40
70135	5	8001066701353	1	46,10
70136	6	8001066701360	1	57,00
70137	8	8001066701377	1	86,30

- Professionelle Schlagbuchstaben, 27 Buchstaben
- Aus gehärtetem Stahl
- Spitzenqualität: Cr-V (6150)

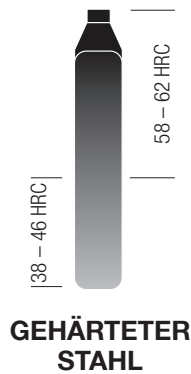
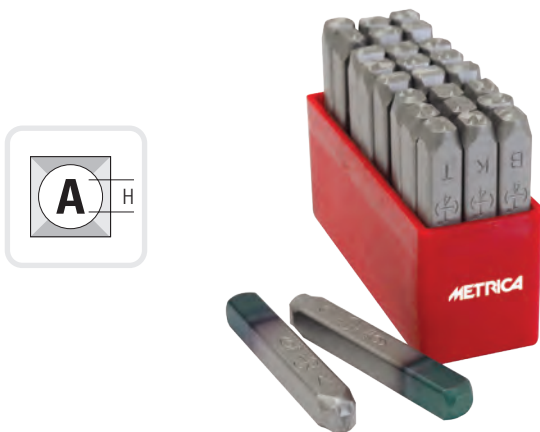

PROFESSIONELLE SCHLAGZAHLEN

Art.	H mm			€
70143	3	8001066701438	1	12,50
70144	4	8001066701445	1	12,90
70145	5	8001066701452	1	16,30
70146	6	8001066701469	1	19,50
70147	8	8001066701476	1	25,90

- Professionelle Schlagzahlen, 9 Zahlen
- Aus gehärtetem Stahl
- Spitzenqualität: Cr-V (6150)



SCHLAGBUCHSTABEN

Art.	H mm			€
70102	2	8001066701025	1	21,80
70104	3	8001066701049	1	22,20
70105	4	8001066701056	1	22,90
70106	5	8001066701063	1	27,10
70107	6	8001066701070	1	34,00
70108	8	8001066701087	1	61,00
70109	10	8001066701094	1	88,60

- Schlagbuchstaben
- 27 Buchstaben



SCHLAGZAHLEN

Art.	H mm			€
70152	2	8001066701520	1	5,60
70154	3	8001066701544	1	6,50
70155	4	8001066701551	1	7,20
70156	5	8001066701568	1	8,50
70157	6	8001066701575	1	11,20
70158	8	8001066701582	1	18,10
70159	10	8001066701599	1	29,10

- Schlagzahlen
- 9 Zahlen





HANDZÄHLER TASCHEN FORMAT 4-STELLIG (9999)

Art.	H mm	Ø mm			€
65043	3,5	43	8001066650439	1	49,90
65044	3,5	43	8001066650446	1	49,90

- Ziffernhöhe 3,5 mm
- Nullstellung
- Max. Geschwindigkeit 500 Hub/Min
- Gewicht 60 gr

HUBZÄHLER 5-STELLIG (99999)

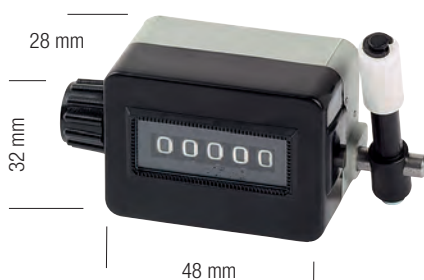

Art.	H mm						€
65055	5		•	y	8001066650552	1	120,60
65056	5		•	x	8001066650569	1	120,60
65057	5	•		y	8001066650576	1	120,60
65058	5	•		x	8001066650583	1	120,60

- Ziffernhöhe 5 mm
- Nullstellung mit Drehknopf
- Max. Geschwindigkeit 1000 Hub/Min
- Gewicht 50 gr
- Kunststoffkörper
- Wasserdichte Ausführung
- Befestigungssockel auf Anfrage

HUBZÄHLER 5-STELLIG (99999)

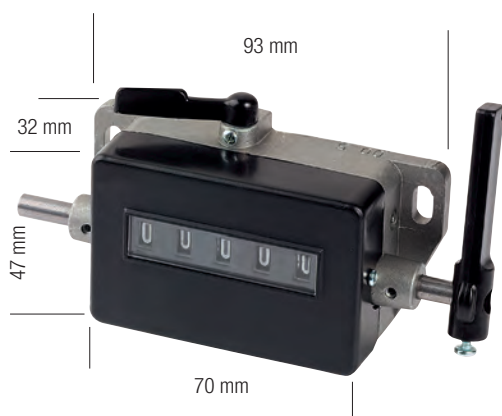

Art.	H mm						€
65060	6	•	•	y	8001066650606	1	204,40
65061	6	•	•	x	8001066650613	1	204,40

- Ziffernhöhe 6 mm
- Abtriebswelle rechts/links
- Schnelle Nullstellung
- Max. Geschwindigkeit 700 Hub/Min.
- Gewicht 360 gr
- Zink-Legierung Körper (Zama)
- Robuste Ausführung für Anwendung auf Maschinen

UMDREHUNGSZÄHLER 4-STELLIG (9999)

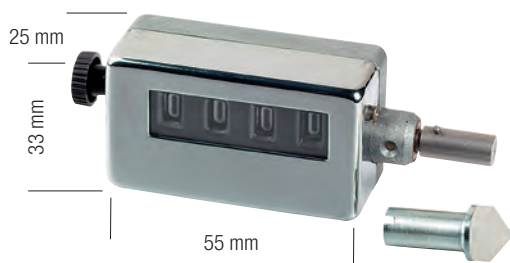

Art.	H mm						€
70000	6		•	x/y	8001066700004	1	117,10

- Beidseitiger Antrieb
- Nullstellung
- Max Geschwindigkeit 5000 U/min
- Gewicht 160 gr
- Gummispitze + eine Ersatzspitze

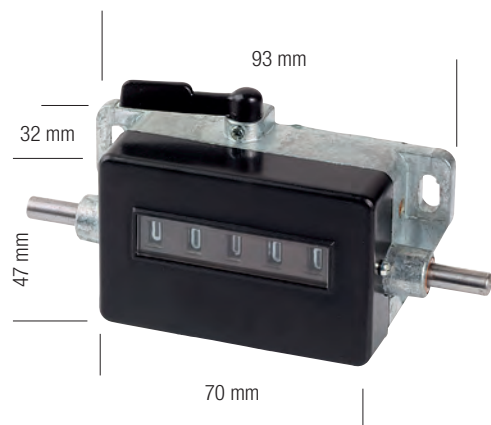

HUBZÄHLER 5-STELLIG (99999)

Art.	H mm						€
70003	6	•	•	y	8001066700035	1	223,90
70005	6	•	•	x	8001066700059	1	223,90

- Ziffernhöhe 6 mm
- Abtriebswelle rechts und links
- Nullstellung
- Max Geschwindigkeit 5000 U/min
- Gewicht 360 gr
- Zink-Legierung Körper (Zama)
- Robuste Ausführung für Anwendung auf Maschinen



METERZÄHLER 5-STELLIG (9999,9) 1/1 (1 Runde = 10 cm)

Art.	H mm						€
65110	5		•	y/x	8001066651108	1	132,10
65112	5	•		y/x	8001066651122	1	132,10

- Beidseitige Antrieb
- Rote Dezimalzahl
- Ziffernhöhe 5 mm
- Nullstellung
- Geschwindigkeit: 500 m/Min
- Befestigungssockel auf Anfrage
- Gewicht: 50 gr

Geeignet für Rad-Umfang 10 cm (Art. **65020** und **65021**)

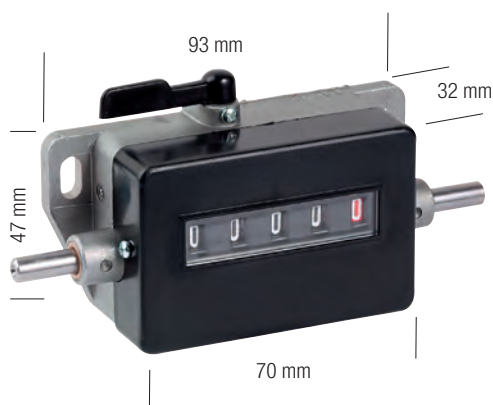

METERZÄHLER 5-STELLIG (9999,9) 1/1 (1 Runde = 10 cm)

Art.	H mm						€
65000	6	•	•	y	8001066650002	1	203,20
65002	6	•	•	x	8001066650026	1	203,20

1/2 (1 Runde = 20 cm)

Art.	H mm						€
65003	6	•	•	y	8001066650033	1	203,20
65004	6	•	•	x	8001066650040	1	203,20

- Rote Dezimalzahl
- Ziffernhöhe 6 mm
- Schnelle Nullstellung
- Geschwindigkeit: 500 m/min
- Robuste Ausführung für Anwendung auf Maschinen
- Zink-Legierung Körper (Zama)
- Gewicht: 360 gr

Art. **65000** und **65002** Geeignet für Rad-Umfang 10 cm (Art. **65020** und **65021**)

Art. **65003** und **65004** Geeignet für Rad-Umfang 20 cm (Art. **65022**)

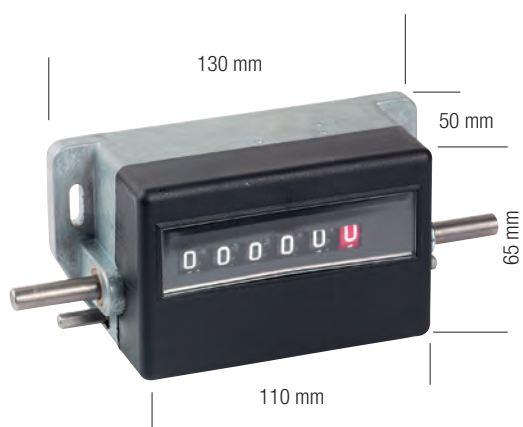

Geeignet für Rad-Umfang 50 cm (Art. **65024**)

METERZÄHLER 6-STELLIG (99999,9)

1/5 (1 Runde = 50 cm)

Art.	H mm					€
65007	8	• •	y	8001066650071	1	361,70
65008	8	• •	x	8001066650088	1	361,70

- Rote Dezimalzahl
- Ziffernhöhe 8 mm
- Schnelle Nullstellung
- Geschwindigkeit: 500 m/min
- Robuste Ausführung für Anwendung auf Maschinen
- Zink-Legierung Körper (Zama)
- Gewicht: 800 gr



Art. **65030**



Art. **65035**

Geeignet für Rad-Umfang 20 cm (Art. **65022**)

RÜCKSCHALT-METERZÄHLER 4-STELLIG (999,9)

1/2 (1 Runde = 20 cm)

Art.	H mm					€
65030	6	• •	y	8001066650309	1	506,30
65031	6	• •	x	8001066650316	1	504,00

- Rückwärtszähler
- 4-stellig
- Doppel-Display
- Kehle-Rad (20 cm) für Spinn/Seil
- Wiedervorbestellungsnummer vorbereitet
- Elektronischer Eingriff bei "0"

1/2 (1 Runde = 20 cm)

Art.	H mm					€
65035	6	•	y	8001066650354	1	291,60

- Meterzähler
- Für Kabel/Seile Ø 2,5 ÷ 9 mm
- Schnell-Nullstellungsknopf

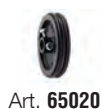

Art. **65020**



Art. **65021**



Art. **65022**



Art. **65024**

MESSRÄDER

Art.	S mm				€	
65020	100	A	7	8001066650200	1	27,40
65021	100	B	18	8001066650217	1	37,90
65022	200	C	34	8001066650224	1	54,20
65024	500	D	375	8001066650248	1	92,00

- A = Moplen + OR
- B = Geriffeltes Aluminium
- C = Moplen + Gummi
- D = Aluminium + Gummiband

Art.	€	Seite	Art.	€	Seite	Art.	€	Seite	Art.	€	Seite
00002	64,00	200	08010	6,90	128	08496	9,10	106	08973	17,10	96
00011	29,00	209	08011	12,40	246	08497	13,70	106	08974	24,30	96
00038	22,20	207	08012	7,90	128	08503	13,00	101	08975	27,40	96
00039	25,00	207	08013	14,20	246	08505	15,50	101	08978	37,20	96
00045	7,00	186	08015	17,00	246	08508	19,30	101	09010	4,10	128
00170	4,60	248	08020	6,90	128	08510	25,80	101	09012	4,80	170
00250	114,80	47	08021	12,10	246	08593	5,00	103	09014	4,80	168
00500	13,30	174	08030	6,90	128	08595	7,70	103	09017	2,60	168
00503	7,20	174	08033	14,20	246	08596	8,40	103	09018	3,00	171
00722	4,60	208	08053	20,30	247	08597	17,20	97	09022	5,10	169
00801	17,60	209	08055	25,10	247	08598	11,20	103	09023	5,80	171
01089	13,50	183	08056	30,60	247	08599	12,60	103	09026	7,60	167
01090	5,80	183	08075	38,60	95	08643H	5,30	104	09028	11,60	167
02040	3,40	137	08078	50,70	95	08645H	7,40	104	09029	16,90	167
03080	8,50	133	08103	10,30	94	08646H	8,90	104	09035	6,40	170
03081	3,90	161	08104	13,80	94	08647H	9,90	104	09040	5,50	132
03083	3,90	161	08105	17,60	94	08648H	12,90	104	09043	6,00	132
03084	3,90	161	08108	21,50	94	08653	5,00	104	09045	21,20	172
03090	8,50	133	08143	18,10	94	08654	5,40	104	09050	5,50	132
03093	8,50	133	08144	33,20	94	08655	6,70	104	09052	8,50	173
03130	5,80	134	08145	4,60	248	08656	9,00	104	09053	2,20	173
03140	5,80	134	08148	43,30	94	08658	12,10	104	09056	11,50	170
03150	5,80	134	08150	12,60	248	08660	13,20	104	09060	5,50	132
03160	6,00	134	08162	3,10	106	08665	15,50	100	09102	3,60	168
03169	14,00	135	08163	4,20	106	08755	22,20	98	09103	5,40	169
04030	11,80	163	08165	5,90	106	08758	32,10	98	09104	10,20	171
05020	11,60	216	08182	3,70	106	08765	30,90	98	09105	6,70	172
05021	14,60	216	08183	4,80	106	08768	44,10	98	09106	7,00	172
05022	10,80	216	08185	7,60	106	08793	6,80	102	09117	5,90	172
05023	9,20	216	08196	9,00	106	08794	9,30	102	09119	4,80	170
05024	10,20	216	08206	20,10	105	08795	13,50	102	09121	15,40	171
05041	20,40	216	08212	12,00	96	08798	18,30	102	09130	7,30	169
05042	22,10	216	08214	15,40	96	08800	23,60	102	09145	2,50	173
05043	22,50	216	08215	21,20	96	08892	4,30	107	09242	5,70	144
05100	4,00	216	08218	26,70	96	08893	5,40	107	09243	6,30	144
05101	6,40	216	08264	12,00	105	08895	7,90	107	09244	7,10	144
05102	8,00	216	08320	6,40	99	08912	4,30	107	09245	7,80	144
05103	19,30	216	08321	9,60	99	08913	5,40	107	09247	9,90	144
05104	5,00	216	08322	11,50	99	08915	7,90	107	09498	AUF ANFRAGE	180
05105	7,10	216	08323	16,90	99	08922	4,30	107	09650	13,20	143
06023	14,20	246	08362	4,00	106	08923	5,40	107	09662	12,50	143
06025	17,40	246	08363	4,90	106	08925	7,90	107	09665	30,80	143
06030	7,90	168	08365	7,60	106	08932	4,30	107	10001	125,20	198
06050	12,90	169	08396	11,50	101	08933	5,40	107	10002	62,20	200
06080	3,90	161	08397	14,20	101	08935	7,90	107	10008	82,70	200
06082	3,90	161	08398	22,40	101	08963	9,20	98	10009	133,20	200
06240	4,90	144	08399	17,90	101	08964	11,90	98	10011	28,70	209
06241	5,30	144	08403	8,30	103	08965	14,30	98	10013	76,00	204
08004	11,00	130	08405	10,20	103	08968	21,40	98	10017	53,70	200
08005	12,80	130	08409	15,40	103	08970	26,40	98	10018	139,00	198

Art.	€	Seite	Art.	€	Seite	Art.	€	Seite	Art.	€	Seite
10023	68,20	204	11022	147,00	210	20208	13,20	139	24051	2,30	235
10024	97,20	204	11035	63,40	210	20209	13,20	139	24052	3,00	235
10031	32,30	207	12040	268,70	210	21030	17,00	138	24053	3,30	235
10037	42,60	205	12041	284,80	210	21035	19,00	138	24054	3,80	235
10038	21,00	207	12043	661,30	210	21035_NG	19,00	139	24061	2,50	235
10039	23,90	207	12044	803,60	210	21036	20,30	138	24062	3,00	235
10051	59,50	203	12045	AUF ANFRAGE	210	21235	25,50	139	24063	3,50	235
10055	44,40	205	12046	AUF ANFRAGE	210	21236	25,50	139	24064	3,90	235
10058	61,60	204	12047	AUF ANFRAGE	210	22040	2,30	137	24072	13,30	235
10059	62,20	204	12048	AUF ANFRAGE	210	22071	16,70	140	24073	29,90	235
10061	48,80	202	12049	AUF ANFRAGE	210	22091	2,10	140	24075	13,30	235
10064	21,20	207	12050	191,80	211	22110	8,00	140	24076	29,90	235
10067	52,20	206	12051	231,90	211	23080	7,40	133	24082	14,70	235
10072	51,30	203	12053	613,10	211	23085H	6,10	136	24083	32,70	235
10074	54,40	202	12072	105,60	211	23090	7,40	133	24085	14,70	235
10075	32,30	206	12091	160,80	211	23093	7,40	133	24086	32,70	235
10080	122,90	198	12092	191,80	211	23110	3,60	137	24092	13,30	235
10081	136,70	199	12110	199,80	201	23119	3,60	137	24093	29,90	235
10082	136,70	199	12111	339,90	201	23120	3,60	137	24102	14,70	235
10083	136,70	199	12113	928,80	201	23126	4,10	137	24103	33,20	235
10105	24,00	206	12120	AUF ANFRAGE	210	23127	4,60	137	24122	24,90	238
10147	237,70	213	12121	AUF ANFRAGE	210	23128	4,10	137	24123	27,30	238
10148	259,50	213	12122	AUF ANFRAGE	210	23130	4,70	134	24124	30,90	238
10149	277,90	213	12123	AUF ANFRAGE	210	23140	4,70	134	24151	15,60	237
10150	300,80	213	12145	80,90	201	23150	4,70	134	24152	15,60	237
10151	66,40	208	15030	19,00	138	23152	3,90	137	24153	15,60	237
10153	88,70	208	16010	33,00	138	23160	4,90	134	24154	15,60	237
10181	172,20	208	18004	10,40	130	23162	7,10	135	24156	15,60	237
10455	AUF ANFRAGE	214	18005	12,20	130	23169	12,90	135	24158	15,60	237
10460	AUF ANFRAGE	214	18006	6,30	131	23300	5,80	136	24159	15,60	237
10480	AUF ANFRAGE	205	18010	6,30	128	24002	AUF ANFRAGE	213	24160	15,60	237
10700	7,60	209	18012	7,30	128	24003	AUF ANFRAGE	213	24176	15,60	237
10701	10,20	209	18019	7,30	129	24004	AUF ANFRAGE	213	24177	15,60	237
10722	3,50	208	18020	6,30	128	24007	AUF ANFRAGE	213	24300	3,10	234
10723	3,50	208	18030	6,30	128	24011	2,30	235	24301	3,40	234
10745	25,60	201	18070	11,40	131	24012	2,70	235	24303	4,60	234
10770	AUF ANFRAGE	214	18080	12,00	131	24013	3,00	235	24320	13,50	234
10801	16,60	209	19010	3,50	128	24014	3,60	235	24321	19,50	234
10820	52,20	215	19040	4,90	132	24021	2,50	235	24322	53,90	234
10821	63,30	215	19043	5,30	132	24022	3,00	235	25010	66,30	237
10822	128,60	215	19050	4,90	132	24023	3,50	235	25011	66,30	237
10830	87,50	215	19060	4,90	132	24024	3,90	235	25012	66,30	237
10835	416,80	231	20070	9,10	138	24031	2,30	235	25013	66,30	237
10836	360,50	231	20106	10,60	138	24032	3,00	235	25015	66,30	237
10903	285,90	212	20107	10,60	138	24033	3,30	235	25017	66,30	237
10904	320,30	212	20108	10,50	138	24034	3,80	235	25018	66,30	237
10905	353,60	212	20109	9,60	138	24041	2,50	235	25019	66,30	237
10906	386,90	212	20109_NG	9,60	139	24042	3,00	235	25030	117,10	237
11020	107,40	210	20110	8,70	138	24043	3,50	235	25031	117,10	237
11021	117,10	210	20136	12,10	132	24044	3,90	235	25032	117,10	237

Art.	€	Seite	Art.	€	Seite	Art.	€	Seite	Art.	€	Seite
25033	117,10	237	25133	56,60	236	27071	33,70	242	28129	AUF ANFRAGE	252
25035	117,10	237	25134	117,10	236	27072	43,00	242	28130	AUF ANFRAGE	252
25037	117,10	237	25135	174,50	236	27073	51,50	242	28131	AUF ANFRAGE	252
25038	117,10	237	25136	271,00	236	27075	67,00	242	28132	AUF ANFRAGE	252
25039	117,10	237	25141	12,30	236	27076	99,60	242	28133	AUF ANFRAGE	252
25050	226,20	237	25142	17,30	236	27078	233,10	242	28135	AUF ANFRAGE	252
25051	226,20	237	25143	51,10	236	28021	24,50	252	28137	AUF ANFRAGE	252
25052	226,20	237	25144	110,10	236	28022	28,90	252	28138	AUF ANFRAGE	252
25053	226,20	237	25145	159,60	236	28023	31,70	252	28139	AUF ANFRAGE	252
25055	226,20	237	25146	242,30	236	28024	42,80	252	28140	AUF ANFRAGE	252
25057	226,20	237	25151	12,90	236	28025	48,70	252	28141	AUF ANFRAGE	252
25058	226,20	237	25152	18,80	236	28027	88,10	252	28142	AUF ANFRAGE	252
25059	226,20	237	25153	56,60	236	28028	120,60	252	28143	AUF ANFRAGE	252
25060	226,20	237	25154	117,10	236	28029	AUF ANFRAGE	252	28144	AUF ANFRAGE	252
25070	273,30	237	25155	171,10	236	28030	AUF ANFRAGE	252	28146	93,00	248
25071	273,30	237	25156	265,20	236	28031	AUF ANFRAGE	252	28151	5,80	248
25072	273,30	237	25200	10,20	236	28032	AUF ANFRAGE	252	28152	41,70	248
25073	273,30	237	25201	AUF ANFRAGE	238	28050	AUF ANFRAGE	229	28170	AUF ANFRAGE	251
25075	273,30	237	25202	AUF ANFRAGE	238	28051	AUF ANFRAGE	229	28171	AUF ANFRAGE	251
25077	273,30	237	25203	AUF ANFRAGE	238	28052	AUF ANFRAGE	229	28172	AUF ANFRAGE	251
25078	273,30	237	25204	AUF ANFRAGE	238	28053	AUF ANFRAGE	229	28173	AUF ANFRAGE	251
25079	273,30	237	25205	AUF ANFRAGE	238	28054	AUF ANFRAGE	229	28174	AUF ANFRAGE	251
25084	273,30	237	25221	AUF ANFRAGE	238	28055	AUF ANFRAGE	229	28175	AUF ANFRAGE	251
25091	66,30	237	25222	AUF ANFRAGE	238	28056	AUF ANFRAGE	229	28176	AUF ANFRAGE	251
25092	66,30	237	25223	AUF ANFRAGE	238	28057	AUF ANFRAGE	229	28177	AUF ANFRAGE	251
25095	117,10	237	25224	AUF ANFRAGE	238	28060	AUF ANFRAGE	229	28178	AUF ANFRAGE	251
25096	39,30	236	25225	AUF ANFRAGE	238	28090	AUF ANFRAGE	251	28179	AUF ANFRAGE	251
25097	117,10	237	25497	42,40	241	28091	AUF ANFRAGE	251	29053	19,00	243
25098	226,20	237	25498	49,80	241	28092	AUF ANFRAGE	251	29055	25,00	243
25099	273,30	237	25510	104,90	241	28093	AUF ANFRAGE	251	29056	38,30	243
25101	11,80	236	25511	180,30	241	28094	AUF ANFRAGE	251	29057	46,30	243
25102	17,50	236	25512	215,90	241	28095	AUF ANFRAGE	251	29058	62,70	243
25103	51,10	236	25513	240,00	241	28096	AUF ANFRAGE	251	29059	109,80	243
25104	110,10	236	25514	280,20	241	28101	AUF ANFRAGE	251	29060	AUF ANFRAGE	243
25105	159,60	236	25515	314,60	241	28102	AUF ANFRAGE	251	29061	AUF ANFRAGE	243
25106	264,10	236	25516	496,00	241	28103	AUF ANFRAGE	251	29062	AUF ANFRAGE	243
25111	12,90	236	26031	31,80	242	28104	AUF ANFRAGE	251	29063	AUF ANFRAGE	243
25112	18,80	236	26032	35,40	242	28105	AUF ANFRAGE	251	29072	13,90	243
25113	56,60	236	26033	40,10	242	28106	AUF ANFRAGE	251	29073	15,40	243
25114	117,10	236	26035	59,30	242	28115	AUF ANFRAGE	251	29075	17,70	243
25115	171,10	236	26036	72,40	242	28116	AUF ANFRAGE	251	29076	21,70	243
25116	268,70	236	26038	192,90	242	28117	AUF ANFRAGE	251	29077	32,90	243
25121	11,80	236	27029	38,90	242	28118	AUF ANFRAGE	251	29078	AUF ANFRAGE	243
25122	17,10	236	27030	AUF ANFRAGE	242	28119	AUF ANFRAGE	251	29079	82,70	243
25123	51,10	236	27031	40,10	242	28120	AUF ANFRAGE	251	29080	108,50	243
25124	110,10	236	27032	43,90	242	28121	AUF ANFRAGE	251	29143	30,80	243
25125	159,60	236	27033	48,00	242	28122	AUF ANFRAGE	251	29145	43,00	243
25126	244,60	236	27035	80,30	242	28124	AUF ANFRAGE	251	29146	54,90	243
25131	12,30	236	27036	102,60	242	28125	AUF ANFRAGE	251	29147	69,40	243
25132	18,70	236	27038	212,40	242	28128	AUF ANFRAGE	252	29148	92,90	243

Art.	€	Seite	Art.	€	Seite	Art.	€	Seite	Art.	€	Seite
29149	150,40	243	29252	13,00	144	30101	280,20	250	32216X	21,60	159
29150	213,60	243	29253	13,40	144	30102	244,60	250	32218X	24,20	159
29151	AUF ANFRAGE	243	29254	13,90	144	30103	214,70	250	32224	39,70	151
29152	AUF ANFRAGE	243	29255	16,30	144	30110	353,60	250	32225	47,20	151
29153	AUF ANFRAGE	243	29256	17,70	144	30111	322,60	250	32226	51,70	151
29162	18,20	243	29257	21,70	144	30112	281,30	250	32228	58,10	151
29163	19,90	243	29263	36,20	244	30113	241,10	250	32230	64,50	151
29165	25,50	243	29264	40,40	244	30120	482,20	250	32232	72,70	151
29166	40,40	243	29265	48,80	244	30121	429,40	250	32270	AUF ANFRAGE	164
29167	49,40	243	29301	16,30	145	30122	380,00	250	32271	38,40	164
29168	56,50	243	29302	18,20	145	30123	AUF ANFRAGE	250	32272	45,20	164
29169	90,50	243	29303	20,00	145	30130	602,70	250	32273	49,60	164
29170	125,20	243	29304	22,00	145	30131	AUF ANFRAGE	250	32274	61,60	164
29182	7,70	244	29305	24,20	145	30132	465,00	250	32275	67,60	164
29183	10,30	244	29320	33,40	146	31021	2,50	160	32290	41,60	156
29184	11,80	244	29321	36,40	146	31024	14,30	160	32291	46,60	156
29185	13,80	244	29322	39,70	146	31025	11,30	160	32292	53,70	156
29186	15,70	244	29323	42,20	146	31062	30,20	158	32293	16,90	156
29187	19,40	244	29354	13,00	145	31063	30,70	158	32294	18,80	156
29188	21,80	244	29355	14,00	145	31064	31,30	158	32295	21,50	156
29189	26,30	244	29356	15,70	145	31065	37,90	158	32296	23,60	156
29190	32,40	244	29357	17,10	145	31066	41,00	158	32298	27,80	156
29191	37,30	244	29358	18,60	145	31072	20,70	158	32300	32,10	156
29192	9,80	244	29359	20,80	145	31073	21,10	158	32302	37,80	156
29193	12,30	244	29502	14,30	145	31074	23,50	158	32304	22,30	156
29194	16,00	244	29790	382,40	85	31075	26,40	158	32305	25,30	156
29195	19,20	244	29890	203,80	85	31076	28,90	158	32306	28,30	156
29196	21,70	244	29900	400,70	86	31078	50,50	158	32308	31,20	156
29197	28,40	244	29901	415,60	86	31080	66,90	158	32310	37,10	156
29198	35,00	244	29902	483,40	86	31084	36,70	157	32365	83,30	151
29199	39,50	244	29903	451,20	86	31085	41,90	157	32368	94,40	151
29200	51,90	244	29904	579,80	86	31086	45,90	157	32370	106,70	151
29210	62,20	244	29905	428,30	87	31088	78,50	157	32543	10,30	159
29219	25,10	146	29915	478,80	87	31090	103,70	157	32544	11,20	159
29220	27,30	146	30010	230,80	250	31094	49,50	157	32545	12,80	159
29221	33,20	146	30011	214,70	250	31095	58,80	157	32546	14,20	159
29222	38,30	146	30012	197,50	250	31096	65,10	157	32548	17,30	159
29232	13,00	144	30013	187,20	250	31098	115,20	157	32550	21,00	159
29233	13,50	144	30020	256,10	250	32163	16,30	158	32551	32,40	159
29234	14,00	144	30021	240,00	250	32164	18,20	158	32552	38,30	159
29235	16,30	144	30022	229,60	250	32165	20,70	158	32553	45,00	159
29236	17,70	144	30023	211,30	250	32166	22,80	158	32554	46,80	159
29237	21,70	144	30030	293,90	250	32168	27,80	158	32563	11,60	159
29240	3,80	144	30031	269,80	250	32170	31,80	158	32564	13,10	159
29241	4,20	144	30032	250,30	250	32204	20,70	158	32565	14,60	159
29242	4,60	144	30033	205,50	250	32205	23,50	158	32566	16,20	159
29243	5,30	144	30040	319,20	250	32206	26,10	158	32568	19,50	159
29244	6,00	144	30041	305,40	250	32208	30,80	158	32570	22,70	159
29245	6,70	144	30042	280,20	250	32210	35,50	158	32650	28,10	164
29247	8,90	144	30043	256,10	250	32214X	18,60	159	32651	32,10	164

Art.	€	Seite	Art.	€	Seite	Art.	€	Seite	Art.	€	Seite
32652	37,40	164	32855	76,20	155	33218	96,70	153	35101	5,40	216
32653	43,70	164	32858	87,90	155	33220	112,00	153	35102	6,90	216
32654	54,10	164	32860	98,40	155	33226	62,70	160	35103	18,80	216
32660	24,60	164	32920	AUF ANFRAGE	162	33236	80,30	160	35104	4,00	216
32661	29,40	164	32937	44,60	151	33304	25,80	152	35105	6,00	216
32662	35,50	164	32939	55,70	152	33305	28,40	152	35129	25,80	217
32663	40,20	164	32941	62,20	153	33306	30,60	152	35134	22,70	217
32664	46,10	164	33000	5,70	161	33308	33,80	152	35135	22,70	217
32670	52,20	164	33001	11,80	161	33310	39,40	152	35136	22,70	217
32671	62,70	164	33031	14,50	160	33312	46,80	152	35140	21,50	217
32672	65,10	164	33032	16,90	160	33315	52,50	152	35142	21,50	217
32673	76,20	164	33080	2,80	161	33318	58,30	152	35143	27,90	217
32674	83,90	164	33081	2,80	161	33320	65,70	152	36030	141,30	142
32675	100,30	164	33082	2,80	161	33806	125,10	85	36500	17,20	142
32676	112,60	164	33083	2,80	161	33810	141,60	85	36511	28,30	142
32677	129,80	164	33084	2,80	161	34030	10,70	163	36512	33,60	142
32704	28,50	154	33130	18,80	152	34100	AUF ANFRAGE	163	36513	40,50	142
32705	33,60	154	33134	20,80	152	34500	36,00	162	36514	50,90	142
32706	36,00	154	33135	23,90	152	34509	2,70	162	36540	55,50	142
32708	41,60	154	33136	26,20	152	34510	2,80	162	36541	63,40	142
32710	47,30	154	33138	31,20	152	34511	3,40	162	36542	73,60	142
32734	33,60	154	33140	36,00	152	34513	3,10	162	36543	92,90	142
32735	38,90	154	33141	42,40	152	34514	3,00	162	36550	33,70	143
32736	41,90	154	33142	46,50	152	34519	24,70	162	38028	4,30	109
32738	47,70	154	33145	51,90	152	34520	125,20	162	38029	4,30	109
32740	52,30	154	33150	60,40	152	34521	58,30	162	38030	4,30	109
32754	54,90	150	33164	32,80	153	34550	8,20	162	38031	3,80	109
32755	66,90	150	33165	37,80	153	34551	8,20	162	38032	3,80	109
32756	71,60	150	33166	41,70	153	35010	6,70	217	38033	3,80	109
32758	79,10	150	33168	48,10	153	35011	6,80	217	38143D	17,00	94
32804	29,30	155	33170	53,10	153	35015	6,40	217	38145D	32,70	94
32805	33,70	155	33172	62,20	153	35018	6,40	217	38148D	42,20	94
32806	37,20	155	33175	67,40	153	35020	10,50	216	38162	2,00	106
32808	42,90	155	33178	74,40	153	35021	13,50	216	38163	3,20	106
32810	47,50	155	33180	84,40	153	35022	9,80	216	38165	4,80	106
32834	48,70	151	33182	55,80	153	35023	8,10	216	38182	2,60	106
32835	59,30	151	33183	62,20	153	35024	9,10	216	38183	3,80	106
32836	63,30	151	33185	44,50	153	35041	19,40	216	38185	6,50	106
32837	121,70	151	33186	47,70	153	35042	21,00	216	38196	8,00	106
32838	69,70	151	33194	37,80	153	35043	21,40	216	38206	19,00	105
32839	134,40	151	33195	43,70	153	35070	21,20	217	38212	9,90	96
32840	76,20	151	33196	47,10	153	35071	21,20	217	38214	14,30	96
32841	147,00	151	33198	53,70	153	35078	30,20	217	38215	20,10	96
32842	104,90	151	33200	59,30	153	35080	11,80	216	38218	25,70	96
32844	33,70	155	33202	73,90	153	35081	18,00	216	38264	11,30	105
32845	39,10	155	33205	85,60	153	35082	26,60	216	38362	2,90	106
32846	42,10	155	33208	98,40	153	35083	40,20	216	38363	3,80	106
32848	47,90	155	33210	110,70	153	35084	40,70	216	38365	6,50	106
32850	52,50	155	33212	80,90	153	35085	56,20	216	38396	10,40	101
32852	70,30	155	33215	86,70	153	35100	3,10	216	38397	13,10	101

Art.	€	Seite	Art.	€	Seite	Art.	€	Seite	Art.	€	Seite
38398	21,30	101	38940	56,90	109	40014	17,00	124	42224	AUF ANFRAGE	230
38399	16,80	101	38962	4,00	107	40015	21,20	124	42225	AUF ANFRAGE	230
38402	66,90	99	39192	44,60	119	40016	8,20	124	43030	127,50	232
38404	66,90	99	39203V	124,00	117	40017	10,50	124	43031	110,40	232
38433	6,70	101	39207V	221,60	117	40023V	42,80	121	43032	210,10	232
38496	8,00	106	39213V	80,30	117	40025V	53,40	121	43034	336,40	232
38497	12,60	106	39217V	152,70	117	40027	87,50	121	43037	236,50	232
38503	11,80	101	39223	28,70	119	40029V	65,10	120	43049	197,50	233
38505	14,40	101	39225	35,80	119	40031	13,30	123	43051	101,40	233
38508	18,20	101	39238V	92,00	116	40033	17,60	123	43052	106,10	233
38510	24,80	101	39242V	147,00	114	40034	20,90	123	43053	113,10	233
38593	4,00	103	39243V	249,20	114	40035	23,40	123	43054	140,10	233
38595	6,60	103	39244V	179,10	115	40037	55,10	123	43055	199,80	233
38596	7,40	103	39261V	44,20	118	40053	18,20	123	43056	205,50	233
38597	16,10	97	39262V	54,30	118	40055	26,90	123	43057	468,40	233
38598	10,10	103	39270V	149,30	116	40057	41,80	123	43059	684,30	233
38599	11,50	103	39272V	167,70	117	40086	13,20	84	43060	757,70	233
38605	17,40	100	39273V	184,90	117	40090	53,50	84	43061	241,10	233
38643H	4,30	104	39274V	236,50	117	40091	14,90	84	43068	112,00	233
38645H	6,40	104	39275V	268,70	117	40113	47,00	122	43069	120,60	233
38646H	7,90	104	39277V	400,70	117	40115	68,20	122	43100	219,30	233
38647H	8,80	104	39330	52,30	118	40143	19,20	123	43101	219,30	233
38648H	12,10	104	39350	87,50	118	40223	14,50	122	43102	246,90	233
38653	4,00	104	39801	17,90	240	41010	53,10	226	43120	219,30	233
38654	4,40	104	39802	22,60	240	41017	98,90	228	43121	219,30	233
38655	5,70	104	39803	38,90	240	41018	40,50	228	43122	246,90	233
38656	8,00	104	39811	19,80	240	41019	30,00	226	43140	124,00	215
38658	11,00	104	39812	25,50	240	41020	55,50	226	43180	112,20	231
38660	12,20	104	39813	42,90	240	41025	103,70	226	43181	137,80	231
38736	23,50	102	39821	24,30	240	41026	175,70	226	44010	82,70	223
38751	6,10	108	39822	34,80	240	41027	52,70	227	44021	136,70	225
38754	8,10	108	39823	61,60	240	41028	103,70	227	44026	AUF ANFRAGE	222
38761	6,10	108	39826	26,20	240	41052	205,50	227	44027	AUF ANFRAGE	222
38764	8,10	108	39827	37,90	240	41053	291,60	227	44028	AUF ANFRAGE	222
38771	6,10	108	39828	66,30	240	41080	133,20	228	44030	172,20	225
38774	8,10	108	39831	24,30	240	41085	268,70	228	44040	329,50	224
38892	3,30	107	39832	34,80	240	41090	55,50	227	44041	486,80	224
38893	4,30	107	39833	59,90	240	41150	172,20	228	44061	43,40	218
38895	6,80	107	39836	26,20	240	42010	336,40	229	44062	47,20	218
38910	24,80	241	39837	37,90	240	42020	369,70	229	44063	51,50	218
38911	30,40	241	39838	68,20	240	42030	400,70	229	44064	61,00	218
38912	3,30	107	39979	18,40	240	42032	454,70	229	44065	71,20	218
38913	4,30	107	39980	22,60	240	42040	679,70	229	44066	82,00	218
38915	6,80	107	39981	37,70	240	42110	422,50	229	44067	86,30	218
38922	3,30	107	39985	20,40	240	42120	481,10	229	44068	93,50	218
38923	4,30	107	39986	25,50	240	42130	506,30	229	44069	114,00	218
38925	6,80	107	39987	42,90	240	42140	779,50	229	44080	129,80	218
38932	3,30	107	40011	9,70	124	42204	1.805,90	230	44081	446,60	224
38933	4,30	107	40012	11,60	124	42205	2.049,20	230	44082	506,30	224
38935	6,80	107	40013	13,70	124	42223	AUF ANFRAGE	230	44083	585,50	224

Art.	€	Seite	Art.	€	Seite	Art.	€	Seite	Art.	€	Seite
44084	669,30	224	44381	517,80	221	48058	48,00	247	49366	913,90	88
44085	814,00	224	45011	62,70	249	48059	65,70	247	49370	28,30	90
44086	952,90	224	45050	128,60	249	48066	78,60	247	49371	105,40	90
44087	1.199,70	224	45051	207,80	249	48068	109,00	247	49373	117,10	89
44088	1.350,10	224	45060	422,50	249	48069	139,00	247	49374	62,70	89
44090	141,30	224	45061	810,50	249	48071	186,00	212	49377	99,60	90
44091	258,30	224	45070	365,10	249	48072	291,60	212	49492	AUF ANFRAGE	180
44095	137,80	218	45071	481,10	249	48073	554,50	212	49494	AUF ANFRAGE	180
44096	150,40	218	45072	991,90	249	48074	718,70	212	49498	AUF ANFRAGE	180
44098	206,70	222	46005	101,30	254	48075	21,00	247	49510	AUF ANFRAGE	180
44099	388,10	222	46010	55,80	253	48076	25,80	247	49550	5,30	180
44101	107,40	223	46015	55,20	253	48077	38,70	247	49562	14,30	180
44102	134,40	223	46020	114,00	253	48078	68,20	247	49563	17,00	180
44103	161,90	223	46023	51,80	253	49012	3,70	170	49564	20,10	180
44104	175,70	223	46025	151,60	253	49014	3,80	168	49565	25,10	180
44106	64,60	223	46060	336,40	254	49016	2,70	168	49581	19,20	180
44107	90,50	223	46070	49,50	254	49017	1,60	168	49582	26,20	180
44111	205,50	222	48002	15,50	247	49018	2,00	171	50001M	25,80	189
44114	359,40	222	48003	17,10	247	49023	4,80	171	50002M	25,80	189
44115	AUF ANFRAGE	222	48004	23,80	247	49024	3,50	169	50003M	25,80	189
44116	AUF ANFRAGE	222	48005	27,90	247	49025	59,90	173	50004M	25,80	189
44117	AUF ANFRAGE	222	48006	54,90	247	49030	6,90	168	50005M	25,80	189
44120	142,40	225	48007	72,70	247	49031	5,00	168	50006M	25,80	189
44122	38,60	219	48008	95,60	247	49035	5,30	170	50007M	60,40	189
44123	35,40	219	48009	112,00	247	49036	5,30	167	50009M	60,40	189
44124	46,50	219	48011	11,30	246	49048	4,10	171	50011	72,70	190
44130	25,80	219	48012	12,30	246	49049	24,50	172	50012	72,70	190
44202	202,10	221	48013	13,20	246	49050	11,80	169	50013	72,70	190
44203	238,80	221	48014	14,70	246	49051	7,40	169	50014	72,70	190
44204	276,70	221	48015	15,90	246	49052	7,50	173	50018M	62,20	190
44205	291,60	221	48016	19,30	246	49054	3,70	170	50040	14,90	185
44210	114,00	220	48017	23,10	246	49061	8,00	169	50041	14,90	185
44211	142,40	220	48021	11,10	246	49117	4,80	172	50042	14,90	185
44212	173,40	220	48022	12,10	246	49124	3,20	171	50043	14,90	185
44213	202,10	220	48023	13,20	246	49127	3,80	171	50045	6,10	186
44220	355,90	220	48024	14,70	246	49145	1,40	173	50047	5,70	186
44230	207,80	220	48025	16,30	246	49151	4,50	173	50049	7,90	186
44250	AUF ANFRAGE	223	48026	19,30	246	49159	3,90	181	50050	14,50	191
44251	AUF ANFRAGE	223	48027	23,10	246	49204	59,50	47	50051	14,50	191
44252	AUF ANFRAGE	223	48031	11,10	246	49205	71,90	47	50070	5,10	191
44300	64,60	221	48032	12,10	246	49345	761,20	90	50071	5,10	191
44301	88,70	221	48033	13,20	246	49356	638,30	89	50072	5,10	191
44351	49,50	219	48034	14,70	246	49358	364,00	88	50100M	16,80	190
44352	57,00	219	48035	16,30	246	49359	375,40	88	50101M	16,80	190
44353	59,70	219	48036	19,30	246	49360	396,10	88	50102M	16,80	190
44354	72,40	219	48037	23,10	246	49361	428,30	88	50140	179,10	188
44371	AUF ANFRAGE	219	48053	19,30	247	49362	527,00	88	50141	179,10	188
44372	AUF ANFRAGE	219	48055	24,10	247	49363	621,10	88	50142	179,10	188
44373	AUF ANFRAGE	219	48056	29,60	247	49364	404,10	89	50143	179,10	188
44374	AUF ANFRAGE	219	48057	35,90	247	49365	777,20	88	50148	179,10	188

Art.	€	Seite	Art.	€	Seite	Art.	€	Seite	Art.	€	Seite
50150M	128,60	188	51070	246,90	181	60221	10,00	193	60500	354,60	83
50151M	128,60	188	51080	6,50	183	60222	10,00	193	60502	602,00	83
50152M	128,60	188	51083	36,10	184	60223	12,70	193	60559	90,30	41
50153M	128,60	188	51093	9,30	184	60271	686,70	81	60560	123,80	41
50181	9,50	187	51094	10,70	184	60274	321,50	80	60562	26,40	38
50182	9,50	187	51098	543,10	184	60282	102,80	78	60565	443,30	42
50183	9,50	187	51105	1,70	184	60286	591,40	81	60566	591,40	42
50184	9,50	187	51150	5,70	185	60290	73,70	79	60571	AUF ANFRAGE	66
50185	9,50	187	51151	13,00	185	60291	162,80	79	60574	80,50	43
50186	9,50	187	60010	17,50	91	60294	162,80	81	60581	178,70	43
50220M	38,60	189	60011	18,50	91	60296	175,70	163	60582	211,70	43
50221M	38,60	189	60023	16,90	91	60300	7,60	254	60584	172,00	44
50222M	38,60	189	60024	24,30	91	60304	8,70	254	60585	96,80	43
50350M	77,40	188	60031	27,50	91	60305	12,00	254	60586	174,70	43
50351M	77,40	188	60090	109,60	47	60350	4,80	192	60587	131,40	43
50352M	77,40	188	60095	14,50	194	60352	5,50	192	60588	170,70	43
50353M	77,40	188	60096	3,40	194	60353	6,70	192	60590	42,40	44
50390	9,90	182	60097	79,70	195	60354	7,60	192	60596	59,20	44
50392	10,30	182	60101	3,10	194	60355	8,30	192	60598	30,60	44
50393	7,20	182	60110	11,90	194	60363	9,30	192	60611	332,10	33
50500	12,20	174	60112	3,10	194	60364	10,70	192	60621	95,30	41
50501	16,70	174	60113	7,60	195	60390	12,80	193	60712	112,00	41
50503	6,10	174	60114	6,90	194	60391	12,60	193	60713	11,80	39
50505	78,00	174	60120	9,50	191	60393	AUF ANFRAGE	70	60714M	26,50	38
50508	46,80	174	60122	4,70	191	60394	AUF ANFRAGE	69	60719	678,70	20
50509	140,10	174	60123	3,10	194	60395	AUF ANFRAGE	70	60719BM	627,20	19
50518	174,50	175	60126	19,70	194	60396	AUF ANFRAGE	71	60724	180,00	34/35
50519	264,10	175	60127	13,10	195	60397	AUF ANFRAGE	71	60727	27,80	34
50520	33,50	174	60128	13,10	195	60398	AUF ANFRAGE	71	60728	52,80	40
50521	18,80	174	60132	3,70	191	60399	AUF ANFRAGE	71	60735	52,80	36
50530	8,20	175	60133	7,60	195	60400	AUF ANFRAGE	71	60736	210,40	34
50535	5,90	175	60138	11,50	195	60401	AUF ANFRAGE	71	60738	11,20	39
50540	5,50	175	60139	11,50	195	60405	AUF ANFRAGE	75	60741	27,80	34
50541	11,20	176	60140	35,20	195	60408	AUF ANFRAGE	74	60744	52,80	36
50543	22,20	176	60141	35,20	195	60423	AUF ANFRAGE	75	60746	51,40	40
50545	24,20	176	60190	19,00	193	60424	AUF ANFRAGE	68	60747	52,80	40
51010	120,60	181	60191	19,30	193	60425	AUF ANFRAGE	76	60748	129,30	34
51011	120,60	181	60192	17,40	193	60435	AUF ANFRAGE	67	60749	146,90	34
51012	120,60	181	60193	16,20	193	60436	AUF ANFRAGE	67	60804	178,70	9
51013	120,60	181	60194	12,60	193	60438	AUF ANFRAGE	67	60805	202,50	10
51020	227,40	181	60195	14,60	193	60453	73,10	83	60807	500,10	18
51040	2,30	182	60196	15,90	193	60458	75,10	82	60810	23,40	39
51041	2,30	182	60197	39,90	193	60459	218,30	82	60811	139,00	34
51042	2,30	182	60198	39,90	193	60464	166,70	83	60814BR	258,00	15
51050N	77,40	181	60201	1,40	192	60466	275,20	45	60815	9,70	39
51051N	77,40	181	60202	24,50	192	60467	259,40	45	60816	29,40	39
51052N	77,40	181	60205	3,00	192	60480	247,50	45	60819	83,40	40
51053N	77,40	181	60210	517,30	77	60495	118,20	42	60820	21,00	36
51054N	77,40	181	60216	526,60	77	60498	95,40	42	60821	860,00	22
51060	160,80	181	60220	10,00	193	60498D	94,60	43	60822	1.092,80	23

Art.	€	Seite	Art.	€	Seite	Art.	€	Seite	Art.	€	Seite
60830	75,90	38	61351	1.211,90	27	68132	6,00	196	70146	19,50	255
60831	144,30	35	61352	1.319,10	25	68135	12,10	196	70147	25,90	255
60832	144,30	35	61353	1.225,10	27	68137	13,90	196	70152	5,60	255
60833	1.487,10	32	61354	1.362,70	27	68250	4,40	196	70154	6,50	255
60835	21,60	35	61355	976,40	21	68255	12,60	196	70155	7,20	255
60836	21,60	34	61360	318,90	11	68753	10,00	179	70156	8,50	255
60837	29,20	38	61365	422,10	11	68775	16,70	179	70157	11,20	255
60838	19,50	38	61370	202,50	14	68776	22,40	179	70158	18,10	255
60840	1.910,50	46	61375	284,50	14	68777	25,70	179	70159	29,10	255
60866	12,50	39	61380	299,00	15	68781	30,60	177	70200	AUF ANFRAGE	231
60867	34,80	40	61400M	485,60	16	68782	30,60	177	70206	AUF ANFRAGE	231
60871	348,00	32	61405M	374,50	17	68783	30,60	177	70300	2,10	239
60872	348,00	32	61410M	637,70	16	69097	19,40	195	70301	21,10	239
60873	1.487,10	32	61415M	415,50	17	69098	22,50	195	70301V	21,10	239
61007	AUF ANFRAGE	63	61420	160,10	12	69160	50,40	196	70800	AUF ANFRAGE	73
61008	AUF ANFRAGE	61	61430	275,20	12	69170	32,90	196	70801	AUF ANFRAGE	73
61010	AUF ANFRAGE	65	61435	197,20	13	69180	5,70	196	70803	AUF ANFRAGE	72
61012	AUF ANFRAGE	65	61440	48,00	37	69181	6,20	196	70804	AUF ANFRAGE	72
61014	AUF ANFRAGE	62	61445	20,50	40	69592	10,20	178	72001	12,50	245
61015	AUF ANFRAGE	64	61450	27,80	40	69593	11,90	178	72002	109,70	245
61017	AUF ANFRAGE	61	61451	27,80	40	69594	12,70	178	72003	49,20	245
61023	AUF ANFRAGE	64	61452	7,00	39	69595	28,50	178	72005	50,50	245
61029	AUF ANFRAGE	62	61453	7,00	39	69598	16,20	178	72100	23,80	173
61031	AUF ANFRAGE	63	61454	83,40	39	69601	29,70	178	72101	41,40	173
61060	160,10	59	61530	130,00	78	69638	9,00	196	72105	14,60	173
61100	193,20	59	61930	AUF ANFRAGE	66	69650	12,50	143	72600	9,70	178
61109	51,10	52	65000	203,20	257	69665	29,80	143	86015	7,50	185
61110	82,10	52	65002	203,20	257	69997	6,30	141	89086	249,20	134
61114	137,60	53	65003	203,20	257	70000	117,10	256	89090	396,10	133
61120	67,20	54	65004	203,20	257	70003	223,90	257	89091	396,10	133
61130	104,30	55	65007	361,70	258	70005	223,90	257	89092	211,30	134
61155	136,30	55	65008	361,70	258	70023	447,20	80	89266	444,60	45
61186	359,90	56	65020	27,40	258	70029	480,30	80	89267	434,00	45
61190	414,10	57	65021	37,90	258	70099	AUF ANFRAGE	69	89268	460,50	45
61240	180,00	58	65022	54,20	258	70102	21,80	255	89295	492,20	60
61260	207,80	58	65024	92,00	258	70104	22,20	255	89296	825,60	60
61300	86,20	8	65030	506,30	258	70105	22,90	255	89780	102,00	108
61319	25,10	35	65031	504,00	258	70106	27,10	255	98052	774,90	156
61324	110,10	36	65035	291,60	258	70107	34,00	255	98056	846,10	152
61326	365,20	35	65043	49,90	256	70108	61,00	255	98060	854,20	110
61328	222,30	35	65044	49,90	256	70109	88,60	255	98061	755,40	110
61329	222,30	35	65055	120,60	256	70110	AUF ANFRAGE	76	EXPO AUTOL	472,40	29
61331	127,90	34	65056	120,60	256	70133	31,30	255	EXPO FLASH	106,70	60
61332	127,90	34	65057	120,60	256	70134	37,40	255	EXPO FLESS	129,80	110
61335	131,40	38	65058	120,60	256	70135	46,10	255	EXPO TELEFIX	457,00	91
61340	53,40	37	65060	204,40	256	70136	57,00	255	TOWER	265,20	111
61342	67,90	37	65061	204,40	256	70137	86,30	255			
61345	1.933,00	28	65110	132,10	257	70143	12,50	255			
61349	1.038,60	26	65112	132,10	257	70144	12,90	255			
61350	1.260,90	24	68130	20,70	196	70145	16,30	255			

A series of horizontal lines for taking notes.

B

BAUZUBEHÖR	Pag.	196
BUCHSTABEN	Pag.	255
BÜGELMESSSCHRAUBEN	Pag.	218

D

DICKENMESSGERÄTE	Pag.	231
------------------	------	-----

F

FADENZÄHLER - LUPEN	Pag.	180
FINGERSAFE	Pag.	141

G

GEODÄSIE	Pag.	45
GLIEDER- UND SCHNEIDERMASSSTÄBE	Pag.	125
GRADMESSE	Pag.	142

H

HALTER	Pag.	254
HÄRTEPRÜFER, SKLEROMETER	Pag.	77
HÖHENREISSER	Pag.	249

I

INNENFEINMESSGERÄTE	Pag.	229
---------------------	------	-----

K

KREIDEN, PASTELLE UND BLEISTIFTE	Pag.	181
----------------------------------	------	-----

L

LASER-DISTANZMESSGERÄTE	Pag.	48
LASER-NIVELLIER-GERÄTE	Pag.	6
LASERZUBEHÖR	Pag.	30
LOTE	Pag.	192

M

MAGNETISCHE HALTER	Pag.	253
MASSSTÄBE UND WINKEL FÜR GLASER	Pag.	175
MASSSTÄBE-SKALENBÄNDER-DURCHMESSERMASSEBÄNDER	Pag.	234
MESSER	Pag.	165
MESSRÄDER	Pag.	82
MESSSCHIEBER	Pag.	197
MESSUHREN	Pag.	226

N

NIVELLIERLATTEN	Pag.	91
-----------------	------	----

P

PRÄZISIONSWASSERWAAGEN	Pag.	250
PRÄZISIONSWINKEL	Pag.	243
PRISMEN - HAARLINEALE	Pag.	252
PROFESSIONELLE ROLLBANDMASSE	Pag.	92
PROFILLEHREN	Pag.	245
PRÜFPLATTEN	Pag.	251

R

RAHMENBANDMASSE	Pag.	112
REISSNADELN	Pag.	248
RICHTLATTEN	Pag.	164
RISS-MESSGERÄTE	Pag.	84

S

SCHEREN UND BLECHSCHEREN	Pag.	177
SCHLAGSCHNURGERÄTE	Pag.	194
SEILE UND FARBSTOFFE	Pag.	193
SPEZIAL-MESSGERÄTE	Pag.	78
SPRÜHMARKER UND MARKIERER	Pag.	187
STATIVE	Pag.	42

T

TELESKOP-MASSSTÄBE	Pag.	88
--------------------	------	----

W

WÄRMEBILDKAMERAS	Pag.	67
WASSERWAAGEN	Pag.	147
WINKEL	Pag.	143
WINKELMESSER	Pag.	85

Z

ZÄHLER	Pag.	256
ZIRKEL	Pag.	246

MADE TO MEASURE
MADE FOR MEASURE
MADE FOR YOU

CG21-A-EURO



METRICA

Metrica S.p.A. - Italy
Via Grandi, 18 - 20097 San Donato

METRICA.IT

FOLLOW US ON INSTAGRAM **@METRICA.IT**