



METRICA

MADE TO MEASURE



SELECTION2024

AKTION

DOUBLE LASER 50 INCLIGRAD

- **Zwei Laser in einem Gerät: in der Mitte eines Raumes**
- Schneller Messen und Schätzungen von Flächen bzw. Materialmengen (z.B. Farbe)
- Zweifacher Neigungssensor
- **Selbstjustierender horizontaler und vertikaler Bildschirm**
- **Gut sichtbares 4-zeiliges Farben-Display**
- 50 Speicher
- Wiederaufladbarer Li-Ionen-Akku
- Ladeanzeige
- Genauigkeit: +/- 3 mm (für jeden Laser)
- Reichweite: 30 m (vorderer Laser) + 20 m (hinterer Laser)

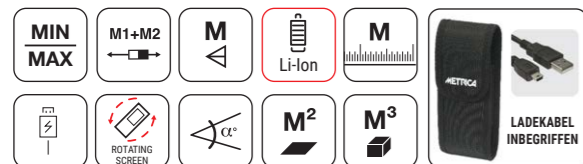

ART.		OHNE MWST.	INKL. MWST.
61114	50 m	104,00 €	124,80 €

DOUBLE LASER Pack: 6 x Art. 61114 + Art. EXPO DOUBLE
Kostenloses Display bei der ersten Bestellung pro Verkaufspunkt geliefert

ART.		OHNE MWST.	INKL. MWST.
89296	18 x 27 x 11 cm	623,00 €	747,60 €

METRICA FLASH mini 30

- 4-zeiliges Display mit Hintergrundbeleuchtung
- Gut sichtbares vierfarbiges Display
- **50 Speicher**
- Automatische Abschaltung
- Ladeanzeige
- **Wiederaufladbarer Li-Ionen-Akku**
- Genauigkeit: +/- 3 mm

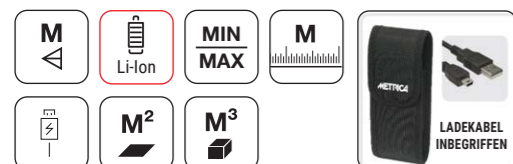

ART.		OHNE MWST.	INKL. MWST.
61110	30 m	61,50 €	73,80 €

Pack EXPO MINI: 6 x Art.-Nr. 61110 + Art.-Nr. EXPO MINI
Kostenloses Display bei der ersten Bestellung pro Verkaufspunkt geliefert

ART.		OHNE MWST.	INKL. MWST.
89295	18 x 27 x 11 cm	368,00 €	441,60 €

METRICA FLASH

DOUBLE LASER

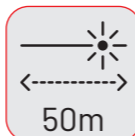

WELTWEITE INNOVATION!



ART. EXPO DOUBLE

DOUBLE ALU 60 + 60 m

- **Professionelles** Modell mit Aluminiumgehäuse
- Mit **Magnet** auf der Rückseite
- Reichweite: **60 + 60 m** (intern)
- Messgenauigkeit: ± 2 mm (für jeden Strahl)
- Malerfunktion
- Automatische Berechnung von Flächen, Additionen, Subtraktionen & Volumen
- Kontinuierliche Messung mit Anzeige von Min/Max-Werten
- Wasserdicht: IP 54
- Wiederaufladbarer Lithium-Ionen-Akku (über USB-C-Anschluss)
- **HSA Technology:** Horizontal Sound Assistant, der die korrekte Messung erleichtert, indem er ein akustisches Signal abgibt, wenn das Instrument ±2° horizontal positioniert wird

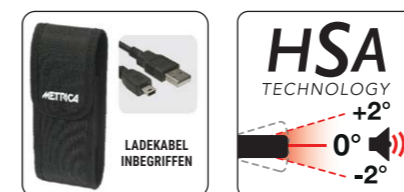
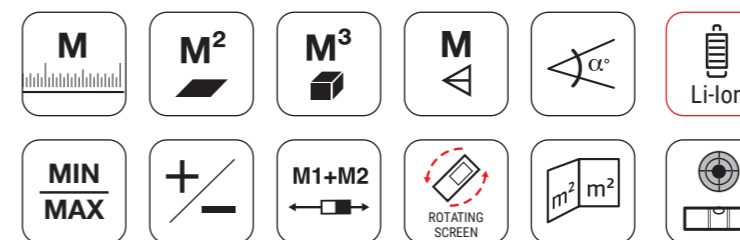

IM STEHEN MESSEN

IN DER MITTE MESSEN

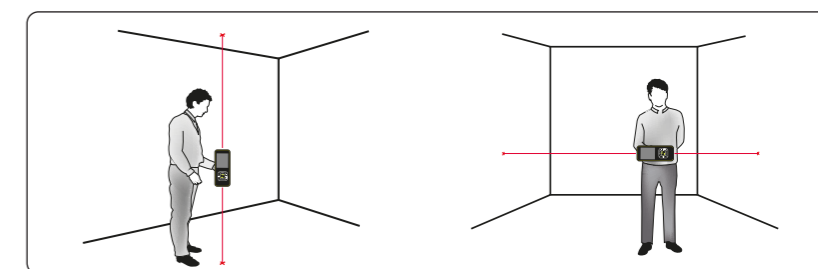
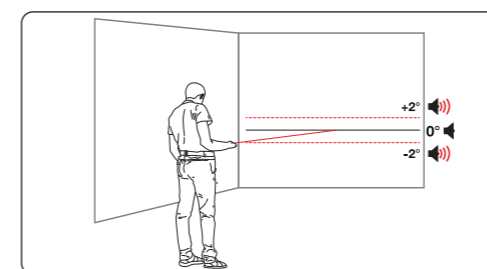

BILDSCHIRM MIT HELLEM ODER SCHWARZEM HINTERGRUND

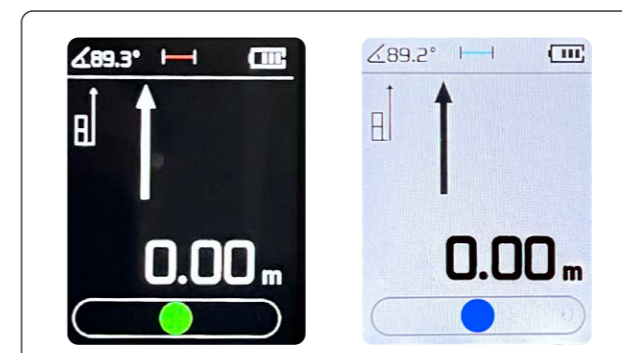

ART.		OHNE MWST.	INKL. MWST.
61662	60 m	142,00 €	170,40 €

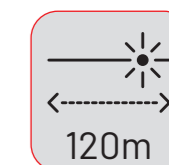

METRICA ALU 60

- Reichweite 60 m
- Hochwertiges Alu-Gehäuse
- **Malerfunktion:** Zum Messen der Wandflächen in einem oder mehreren Räumen (z. B. um Materialmengen zu bestimmen)
- Riesige HD-Zahlen
- Wiederaufladbarer Li-Ionen-Akku (USB-C)
- Ladeanzeige
- Genauigkeit +/- 2 mm



ART.		OHNE MWST.	INKL. MWST.
61661	60 m	95,40 €	114,48 €

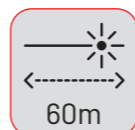

METRICA ONE 30

- **Kompakt, praktisch und einfach**
- Direkte & kontinuierliche Messung
- Großes hintergrundbeleuchtetes Display
- mit großen Zahlen
- Ladeanzeige
- Genauigkeit +/- 2 mm

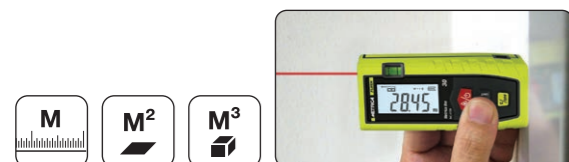

ART.		OHNE MWST.	INKL. MWST.
61120	30 m	57,50 €	69,00 €

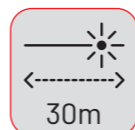

MIT TRAGERIEMEN, TASCHEN UND BATTERIEN

METRICA GO 40

- Reichweite 40m
- 2 Pythagoras-Funktionen
- Ladeanzeige
- Genauigkeit +/- 2 mm

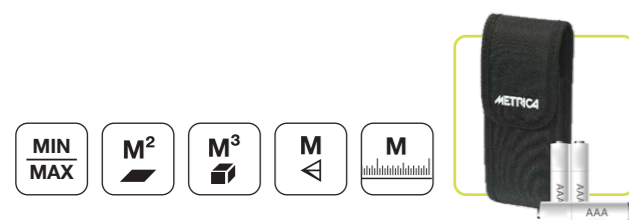

ART.		OHNE MWST.	INKL. MWST.
61134	40 m	55,00 €	66,00 €

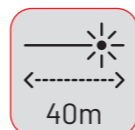

METRICA FLASH POINT2POINT 60

- **Point 2 Point:** Messung von einem Punkt zu einem anderen in einer horizontalen Ebene
- **Messrad:** ermöglicht das schnelle Messen von Umfängen und Volumen von Objekten (z.B. Pakete)
- **Projiziert eine fixe Laserlinie**
- Neigungssensor
- 2,4" HD-Bildschirm, der sich automatisch horizontal und vertikal anpasst
- Schutzart IP65
- Genauigkeit +/- 2 mm

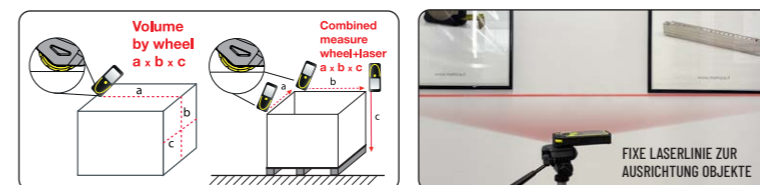

ART.		OHNE MWST.	INKL. MWST.
61260	60 m	163,50 €	196,20 €

METRICA FLASH 30 & 50 M

- **4 Pythagoras-Funktionen**
- Direkte & kontinuierliche Messung
- Diagonale Messung
- **Min/Max-Funktion und 99 Speicher**
- 1/4" Stativgewinde
- Genauigkeit: +/- 2 mm

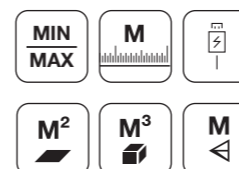

MIT TRAGERIEMEN, TASCHEN UND BATTERIEN

ART.		OHNE MWST.	INKL. MWST.
61130	30 m	63,50 €	76,20 €
61150	50 m	72,00 €	86,40 €

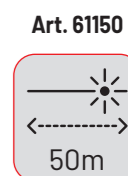
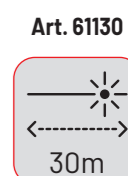

Point 2 Point

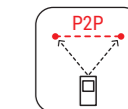
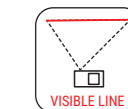
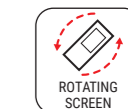

METRICA FLASH GREEN 60 & 100 M

- **GRÜNER** Laserstrahl, der im Freien oder bei hellem Licht gut sichtbar ist.
- **Malerfunktion:** Zum Messen von Wandflächen in einem oder mehreren Räumen (z. B. um Materialmengen zu bestimmen).
- Display mit hellem Hintergrund für bessere Lesbarkeit im Freien
- Neigungsmesser
- Sofortige & kontinuierliche Messung
- Lieferung mit Batterien und Li-Ionen-Akku
- Speicher: 30 Messungen
- Lieferung mit Tasche & Akku-Ladekabel
- Genauigkeit +/- 2 mm
- **HSA Technology:** Horizontal Sound Assistant, der die korrekte Messung erleichtert, indem er ein akustisches Signal abgibt, wenn das Instrument ±2° horizontal positioniert wird

NEW

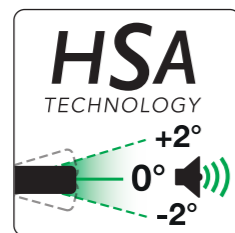
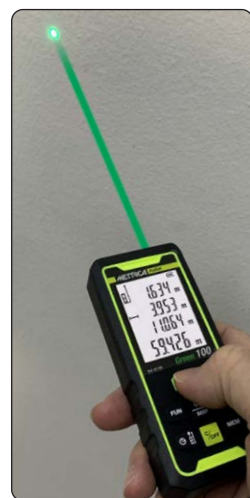

1/4"

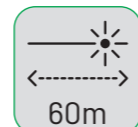

Art. 61060

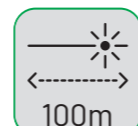

Art. 61100

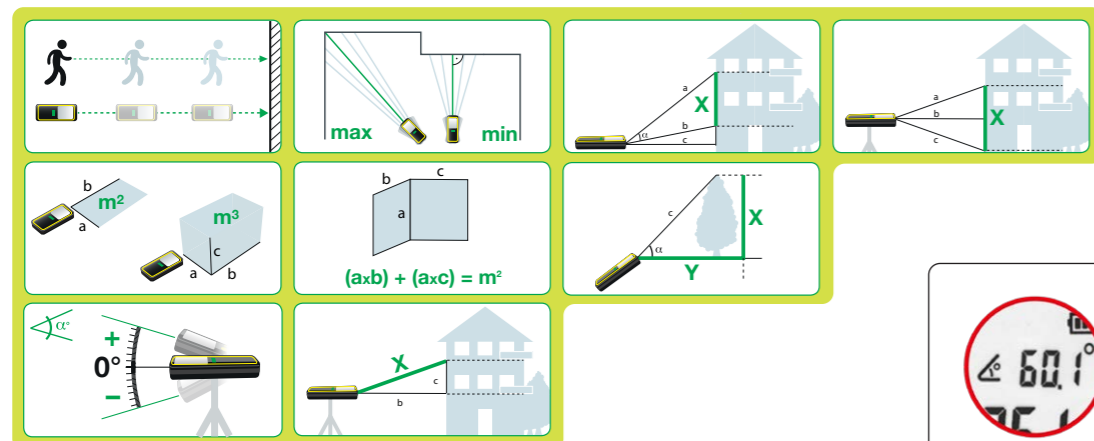

ART.		OHNE MWST.	INKL MWST.
61060	60 m	127,50 €	153,00 €
61100	100 m	159,00 €	190,80 €

METRICA FLASH 300 Zoom

NEW

- Integrierte Messpunktsuchkamera
- 2x und 4x Zoom
- HD-Fotos mit Messung
- IP65
- **Kabelloses Aufladen durch Induktion (WIRELESS)**
- Reichweite: 300 m
- Genauigkeit: ± 2 mm
- Punkt-zu-Punkt-Messung (P2P)
- Hochpräziser Neigungssensor
- 3" HD-Farbbildschirm
- Display-Helligkeit: innen/außen
- Wasserdicht: IP65
- Lieferung mit 2 AAA Ni-Mh-Akkus, die über den USB-C-Anschluss aufgeladen werden können
- **HSA Technology:** Horizontal Sound Assistant, der die korrekte Messung erleichtert, indem er ein akustisches Signal abgibt, wenn das Instrument ±2° horizontal positioniert wird

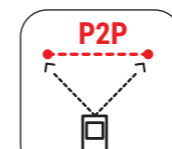
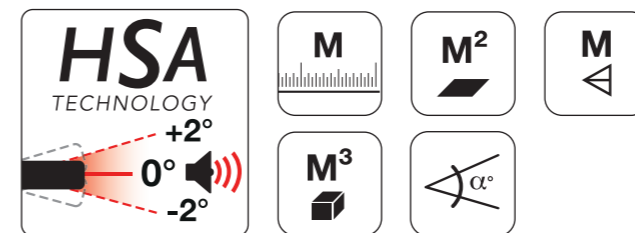

POINT 2 POINT

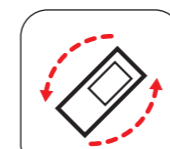

BILDSCHIRM ANPASSBAR

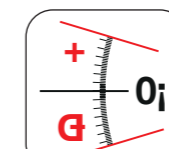

NEIGUNSSENSOR

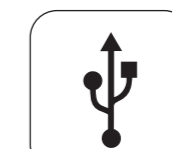

USB

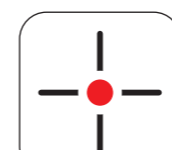

KAMERA MIT PUNKTSUCHE

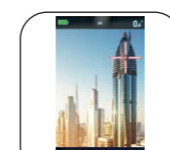

SPEICHER : 100 BILDER



AUFLADEN DURCH INDUKTION

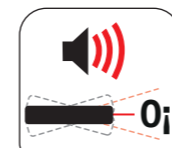

ALARMFUNKTION



SCHUTZART



4X-ZOOM

ART.		OHNE MWST.	INKL MWST.
61270	300 m	422,00 €	506,40 €



Art. 08037
GESCHENK
BANDMASS WING
SHAPE 5M

METRICA FLASH c100

- Kamera mit Zielsucher
- Flächen- und Volumenmessungen, 6 Pythagoras
- Direkte & kontinuierliche Messung
- Min/Max-Funktion und 99 Speicher
- Mit USB-Ladekabel, wiederaufladbare Batterien & Tasche
- Ladeanzeige
- Genauigkeit: +/-2 mm

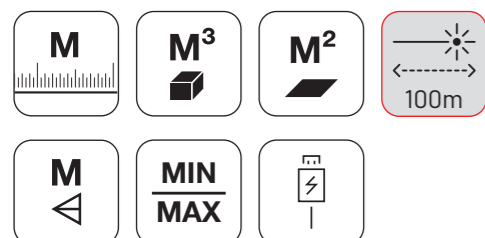

ART.		OHNE MWST.	INKL MWST.
61186	100 m	275,50 €	330,60 €



IDEAL FÜR MESSUNGEN IM FREIEN



METRICA FLASH 120 zoom

- Digitalkamera mit 4-fach-Zoom und Zielsucher
- Bildaufnahme des Messpunktes mit Messwert
- Video- und Sprachaufzeichnungen
- Dualer digitaler Neigungsmesser (horizontal und vertikal)
- Kontinuierliche Messfunktion mit Maximal-/Minimalwerten
- 7 Pythagoras-Funktionen
- Absteckfunktion
- Entfernungen, Flächen und Volumenmessungen
- Diagonalmessungen mit Endadapter
- 16 Gb-Speicher
- Wiederaufladbare Batterien
- 1/4"-Gewinde für Stativ
- Genauigkeit: +/-2 mm

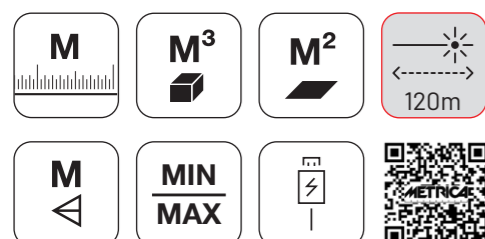

ART.		OHNE MWST.	INKL MWST.
61190	120 m	356,00 €	427,20 €



BRAVO LASERBOX JUNIOR

- Projiziert eine selbstnivellierende horizontale und/oder vertikale Linie
- Lieferung mit magnetischer Wandhalterung, Tasche und Alkaline-Batterien
- Reichweite: 10 m
- Neigungsmöglichkeit (für Treppen)
- Ideal für Innenarbeiten

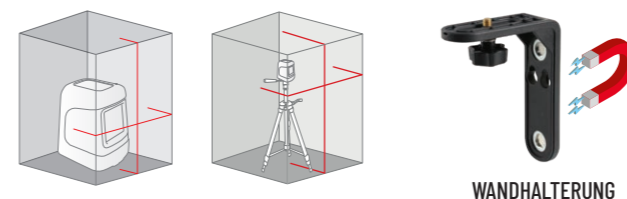

ART.		IM LIEFERUMFANG	OHNE MWST.	INKL MWST.
61300LR	●	WANDHALTERUNG	72,00 €	86,40 €



LASERBOX 180

- Projiziert eine selbstnivellierende horizontale und/oder vertikale Linie
- 180° Öffnungswinkel der Strahlen
- Reichweite: bis zu 30 m und 50 m mit Empfänger (nicht im Lieferumfang enthalten)
- Kompakte Form
- Neigungsmöglichkeit (für Treppen)
- Lieferung mit magnetischer Wandhalterung, Alkaline-Batterien, Zieltafel und Tasche



ART.		IM LIEFERUMFANG	OHNE MWST.	INKL MWST.
60805	●	100 x 90 x 65 mm	159,00 €	190,80 €



LASERBOX CR5D KREUZ + 5 PUNKTE

- Projiziert eine horizontale und/oder vertikale Linie
- Projiziert 5 Punkte auf orthogonale Ebenen
- Möglichkeit, den Laser zu blockieren (Treppen)
- Reichweite: bis zu 20 m oder 50 m mit Empfänger (nicht enthalten)



ART.		IM LIEFERUMFANG	OHNE MWST.	INKL MWST.
61360	●	110 x 57 x 97 mm	250,00 €	300,00 €



METRICA CROSS GREEN

- **Grünes** Laser-Nivelliergerät. Projiziert eine horizontale und eine vertikale Ebene, die 1 Kreuz auf der Wand bilden
- Verwendung im Innen-/Außenbereich (mit Empfänger nicht enthalten, Art.-Nr. 60749)
- Magnetischer Sockel und Metalldeckel für einfaches Stapeln
- Interner, wiederaufladbarer **Li-Ionen-Akku** (USB-Kabel)

114 mm
95 mm

GETRÄNKEDOSE

LADENANZEIGE

ART.	REICHWEITE	REICHWEITE MIT EMPFÄNGER	OHNE MWST.	INKL. MWST.
61432	30 m	50 m	114,50 €	137,40 €



METRICA FLASH GREEN 360°

- Grünes Laser-Nivelliergerät. Projiziert: eine horizontale Ebene auf 360° plus eine vertikale 90°-Ebene, welche ein Kreuz auf der Wand bilden
- Einstellbare Laserintensität
- Innen-/Außeneinsatz (mit Empfänger, nicht im Lieferumfang enthalten, Art.-Nr. 60749)
- Magnetischer Sockel und Metallabdeckung zum einfachen Stapeln
- **Wiederaufladbarer Li-Ionen-Akku (USB-Kabel im Lieferumfang)**

LADENANZEIGE



NIVELLIERGERÄT LASERBOX 2 GREEN

- Robustes Modell mit **sehr guter Sichtbarkeit (grüne Leuchtdiode)**
- Zwei wiederaufladbare Batterien über USB-C-Anschluss
- Direkte Befestigung durch **eingebaute Magnete** oder mit der Wandhalterung
- Pulsierfunktion für den Einsatz im Freien (mit Empfänger 60749, nicht enthalten)

114 mm

GETRÄNKEDOSE

LADENANZEIGE

ART.	REICHWEITE	REICHWEITE MIT EMPFÄNGER	OHNE MWST.	INKL. MWST.
61302	30 m	50 m	97,50 €	117,00 €

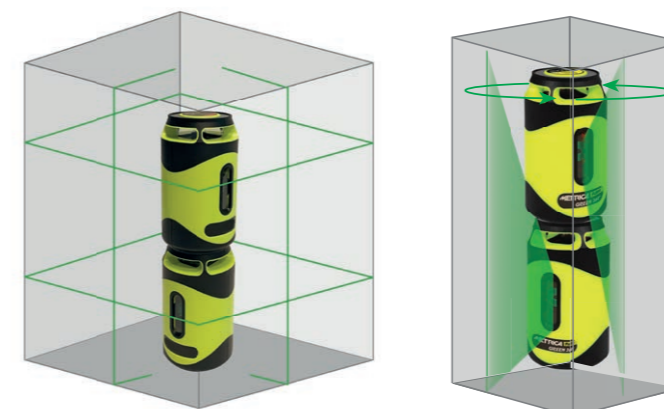
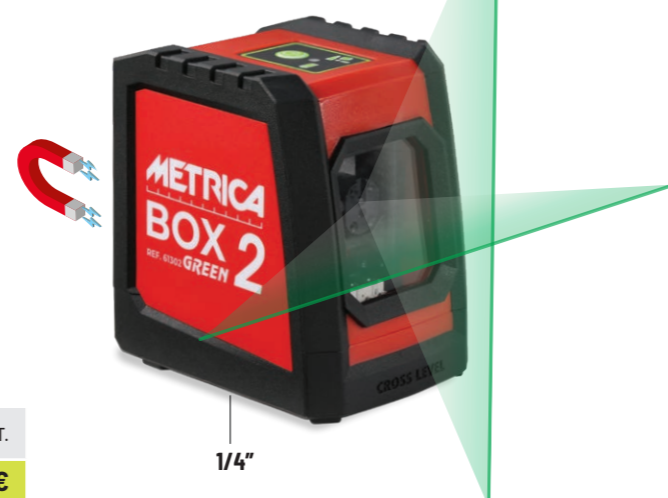

LASERBOX 360 IV 2D

- Roter (Art. 61370) oder grüner (Art. 61375) Laserstrahl und rote Lotpunkte
- **Lot mit zwei abgesetzten Laserpunkten, ideal für Gipser**
- Möglichkeit, den Laser zu blockieren (Neigungen)
- Pulsierfunktion für Empfänger (nicht im Lieferumfang)

114 mm
114 mm

GETRÄNKEDOSE

LADENANZEIGE

ART.	REICHWEITE Ø*	REICHWEITE MIT EMPFÄNGER Ø*	OHNE MWST.	INKL. MWST.
61370	60 m	100 m	167,50 €	201,00 €
61375	60 m	100 m	218,50 €	262,20 €

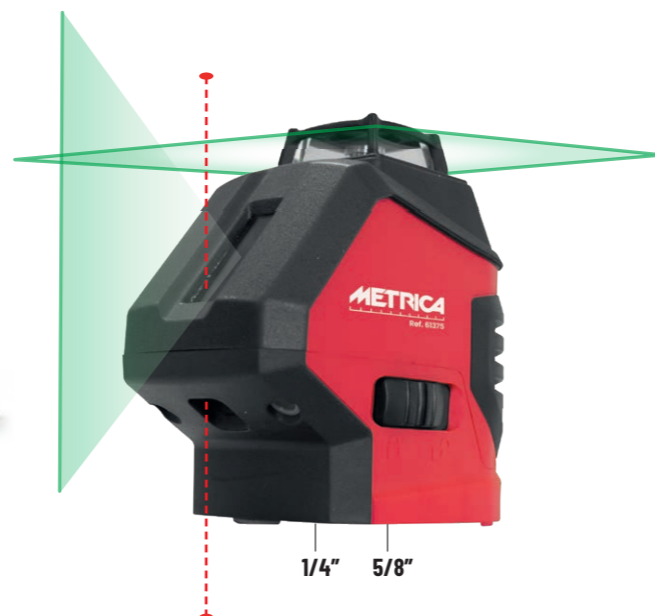

114 mm
114 mm

GETRÄNKEDOSE

LADENANZEIGE

ART.	REICHWEITE Ø*	REICHWEITE MIT EMPFÄNGER Ø*	OHNE MWST.	INKL. MWST.
61435	80 m	120 m	159,00 €	190,80 €

* horizontaler Laser



METRIC4 3D PLUS

- Projiziert **3 komplette grüne 360°-Laserebenen** + 4 Kreuze und jeweils 4 Winkel pro Wand
- Sehr hohe Sichtbarkeit (61410MPLUS) dank der neuesten verstärkten grünen Dioden
- Mit **Fernbedienung**, mit welcher man die Laserstrahlen ein- und ausschalten kann, und die Intensität einstellen kann
- **LED**-Anzeige für den Ladezustand der Batterie
- Möglichkeit, den Laser zu blockieren (Neigungen)
- Optische Fenster
- Lotlinie immer sichtbar
- 2 Sätze Li-Ion-Akkus mit einer Betriebszeit von bis zu 30 Stunden
- Inklusive Brille
- Sehr robuster Koffer
- Optional: Empfänger, Stative, Schiebesockel

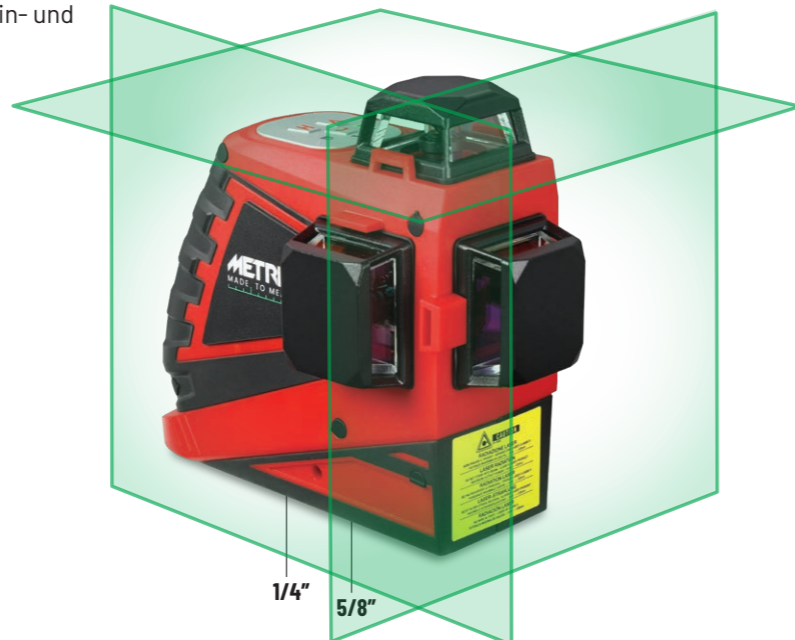

IM LIEFERUMFANG:
MAGNETISCHE
WANDHALTERUNG

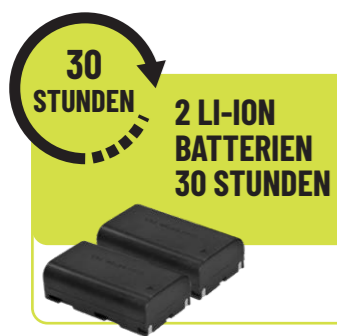
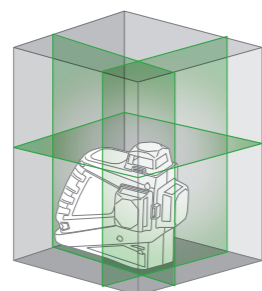
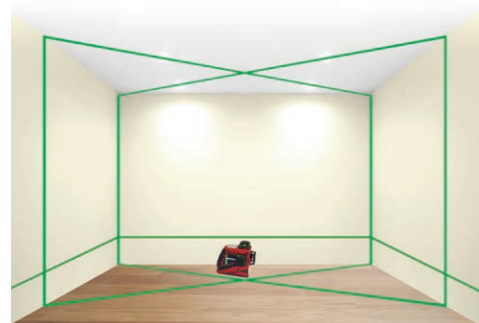

Teleskopstange 60560 (nicht im Lieferumfang)

		ART.	REICHWEITE Ø	REICHWEITE MIT EMPFÄNGER Ø	OHNE MWST.	INKL MWST.
PRO	●	61410MPLUS	60 m	100 m	530,00 €	636,00 €
JUNIOR	●	61415MPLUS	40 m	80 m	411,00 €	493,20 €

METRIC4 3D ACTION GREEN

- Projiziert drei 360°-Laserebenen : eine horizontale und zwei vertikale Ebenen
- **Soft-Touch-Tasten**
- **2 Lithium-Ionen-Akkus** mit einer **Betriebsdauer von je 10 Stunden**, welche im Gerät oder außerhalb des Geräts aufgeladen werden können
- **Fernbedienung** zur Steuerung der Laserstrahlen und zur Einstellung der Strahlintensität im Lieferumfang enthalten
- Lieferung mit schwenkbarer magnetischer Wandhalterung, Zielscheibe, USB-Kabel und Tasche mit stoßfestem technischem Schaumstoff für den Transport
- 1/4"- und 5/8"-Gewinde für Stative



FERNBEDIENUNG



LADEANZEIGE



ART.	REICHWEITE Ø*	REICHWEITE MIT EMPFÄNGER Ø*	OHNE MWST.	INKL MWST.
61 438	60 m	100 m	293,00 €	351,60 €

* horizontaler Laser



DIREKTES AUFLADEN



2 AKKUS IM LIEFERUMFANG

METRIC4 3D MINI GREEN

- Projiziert **drei 360°-Laserebenen**: eine horizontale und zwei vertikale Ebenen
- Integrierter Li-Ionen-Akku mit einer Betriebsdauer von 4 bis 6 Stunden
- **Fernbedienung** zur Steuerung der Laserstrahlen und zur Einstellung der Strahlintensität im Lieferumfang enthalten
- Lieferung mit schwenkbarer magnetischer Wandhalterung, Zielscheibe, USB-Kabel und Tasche mit stoßfestem technischem Schaumstoff für den Transport
- 1/4"-Gewinde für Stative

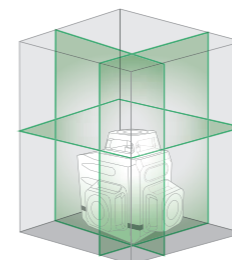

FERNBEDIENUNG



ART.	REICHWEITE Ø*	REICHWEITE MIT EMPFÄNGER Ø*	OHNE MWST.	INKL MWST.
60845	60 m	100 m	243,50 €	292,20 €

* horizontaler Laser

BRAVO LASER ROTATIVO H4

- Roter Horizontallaser mit manueller Doppelneigung
- Zwei Lotpunkte (Boden und Decke)
- **Reichweite 500 m (Ø)**
- 4 Gummigriffe für einfaches und wirksames Greifen
- Fernbedienungsempfang an allen 4 Seiten des Geräts
- Abdeckung aus Metalllegierung
- **Neue LED-Ladeanzeige**
- **IP66**
- Mit Akku und einem zusätzlichen Batteriepack geliefert

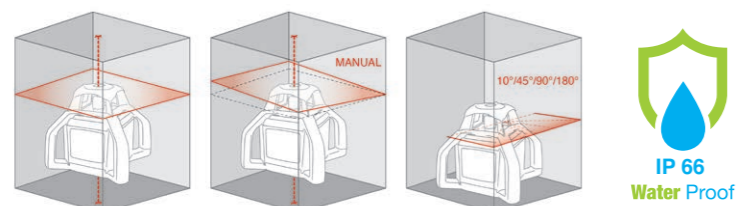

ART.	OHNE MWST.	INKL MWST.
61385	561,50 €	673,80 €

Rotativo H4 mit MM-Empfänger (61326) anstatt 60724:

ART.	OHNE MWST.	INKL MWST.
89333	706,00 €	847,20 €



BRAVO LASER ROTATIVO H4 GREEN

- Grüner Horizontallaser mit manueller Doppelneigung
- Zwei Lotpunkte (Boden und Decke)
- **Reichweite 500 m (Ø)**
- 4 Gummigriffe für einfaches und wirksames Greifen
- Fernbedienungsempfang an allen 4 Seiten des Geräts
- Abdeckung aus Metalllegierung
- **Neue LED-Ladeanzeige**
- **IP66**
- Mit Akku und einem zusätzlichen Batteriepack geliefert
- Gelbes Flash-Gehäuse zur besseren Sichtbarkeit auf der Baustelle

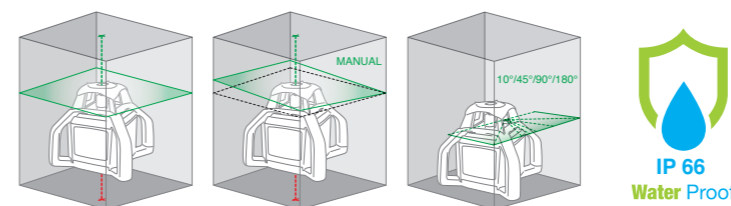

ART.	OHNE MWST.	INKL MWST.
61386	720,00 €	864,00 €

Version mit MM-Empfänger 61393:

ART.	OHNE MWST.	INKL MWST.
89320	844,00 €	1.012,80 €



SATZ - LASER ROTATIVO H4 ROT

Art. 61385

GESCHENK

Art. 60498

Art. 49204
4 m

Art. 61385

Art. 60498

Art. 49204
4 m

ART.	OHNE MWST.	INKL MWST.
89317	679,00 €	814,80 €

Rotativo H4 mit MM-Empfänger (61326) anstatt 60724:

ART.	OHNE MWST.	INKL MWST.
89334	823,00 €	987,60 €

SATZ - LASER ROTATIVO H4 GREEN

Art. 61385

GESCHENK

Art. 60498

Art. 49204
4 m

Art. 61385

Art. 60498

Art. 49204
4 m

ART.	OHNE MWST.	INKL MWST.
89322	844,00 €	1.012,80 €

Version mit MM-Empfänger 61393:

ART.	OHNE MWST.	INKL MWST.
89321	965,00 €	1.158,00 €

BRAVO LASER ROTATIVO HV4

- Automatischer horizontaler und vertikaler Rotationslaser, rot
- **Reichweite 500 m Ø**
- Manuelle Doppelneigungsfunktion
- Tilt-Funktion & Scanner mit 4 Winkeln
- **Abdeckung aus Metalllegierung**
- Im Lieferumfang: Zieltafel, Brille, Akku und Ladegerät



ART.	OHNE MWST.	INKL MWST.
61350	1.039,00 €	1.246,80 €

BRAVO LASER ROTATIVO HV4

- Automatischer **horizontaler und vertikaler** Rotationslaser, grün
- **Sehr sichtbarer grüner Strahl**
- **Roter (unten) und grüner (oben) Lotpunkt**
- **Reichweite 500 m Ø**
- Manuelle Doppelneigungsfunktion
- **Tilt-Funktion & Scanner mit 4 Winkeln**
- **Abdeckung aus Metalllegierung**
- Inklusive 4-Sektoren-Empfänger & Fernbedienung
- Inklusive wiederaufladbarer **Li-Ionen-Batterie** (lange Betriebsdauer)



ART.	OHNE MWST.	INKL MWST.
61395	1.143,00 €	1.371,60 €

SATZ - BRAVO LASER ROTATIVO HV4



ART.	OHNE MWST.	INKL MWST.
89293	1.261,00 €	1.513,20 €

SATZ - LASER ROTATIVO HV4 GREEN



ART.	OHNE MWST.	INKL MWST.
89324	1.365,00 €	1.638,00 €

BRAVO LASER ROTATIVO INCLIGRAD 2

- Digitaler Doppelneigungslaser $\pm 10\%$
- Reichweite: 500 m \emptyset
- TILT- und Scannerfunktion
- Abdeckung aus Metalllegierung
- Empfänger mit Millimeteranzeige
- **Sehr genau: 1m/10m**
- Ideal für Garten und Landschaftsbau, Terrassenbau, Landwirtschaft, Parkanlagen

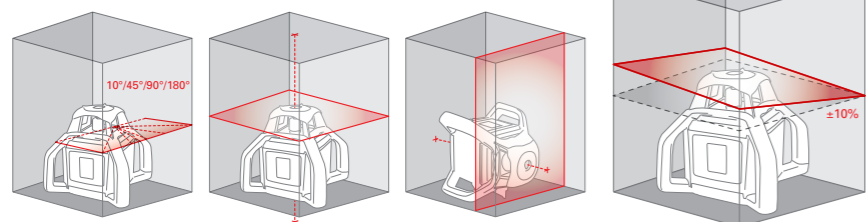

ART.		OHNE MWST.	INKL MWST.
61345	220 x 220 x 210 mm	1.484,00 €	1.780,80 €

BRAVO LASER ROTATIVO INCLIGRAD 2 GREEN



- Digitaler grüner Doppelneigungslaser $\pm 10\%$
- Reichweite: 500 m \emptyset
- TILT- und Scannerfunktion
- Abdeckung aus Metalllegierung
- Empfänger mit Millimeteranzeige
- **Sehr genau: 1m/10m**
- Ideal für Garten und Landschaftsbau, Terrassenbau, Landwirtschaft, Parkanlagen
- Inklusive wiederaufladbarer Li-Ionen-Batterie (lange Betriebsdauer)

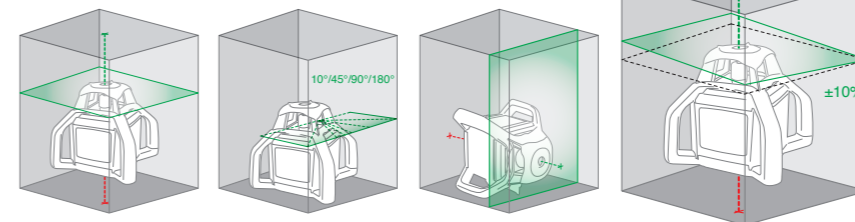

ART.		OHNE MWST.	INKL MWST.
61392	220 x 220 x 210 mm	1.632,50 €	1.959,00 €

SATZ - BRAVO LASER ROTATIVO INCLIGRAD 2



ART.	OHNE MWST.	INKL MWST.
89316	1.707,00 €	2.048,40 €

SATZ - BRAVO LASER ROTATIVO INCLIGRAD 2 GREEN



ART.	OHNE MWST.	INKL MWST.
89323	1.855,00 €	2.226,00 €

EMPFÄNGERSATZ FÜR BAUMASCHINEN

- Ermöglicht die Steuerung der Bodennivellierung bei Erdbewegungsmaschinen
- **Fängt das Signal von jedem roten Rotationslaser ab**
- Empfängerbalkenlänge 25 cm und **360° Empfangsbereich**
- Die Leuchtdioden fangen den Laserstrahl ab
- Spannvorrichtung mit Klammern und Magneten
- Doppelte Genauigkeit nach Wahl
- Fernempfangsgerät ausgestattet mit 220-V-Ladegerät, 12-V-Fahrzeuggestromkabel und Verbindungskabel zwischen Empfänger und Fernbedienungsempfänger
- Akkubetriebsdauer ca. **40 Stunden**



FAHRZEUG-MONITOR



KLAMMERN Art. 60871



MAGNETEN Art. 60872

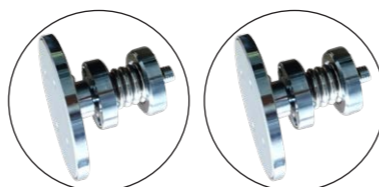

ART.	OHNE MWST.	INKL MWST.
60893	1.590,00 €	1.908,00 €



MAGNETHALTER FÜR PENDELLASER

- Einsetzbar auf Deckenbauprofilen, an Wänden oder Stahlträgern
- Kompatibel mit unseren Kreuz- und Linienlaser-Nivellieren außer 60801, 60807, 60803 und 60802



ART.	OHNE MWST.	INKL MWST.
61342	61,50 €	73,80 €

TELESKOP-MESSLATTEN

- Robustes Sechskantprofil
- Rundlibelle
- Mit Tragetasche
- Art. 49207: Teilungsbeginn unten



MM UND GEODETISCH

ART.	OHNE MWST.	INKL MWST.
49204	4 m	41,50 € 49,80 €
49205	5 m	51,00 € 61,20 €
49207	7 m	81,00 € 97,20 €

EMPFÄNGER FÜR LINIENLASER

- Reichweite 50 m
- Art. 60748 kompatibel mit Art. 61400, 61400M, 61405, 61405M 61360, 60805, 61370 & 60814BR
- Art. 60749 kompatibel mit Art. 61410..., 61415..., 61365, 61375, 61380, 61435, 61432, 60845 & 61302, 61438



ART.	OHNE MWST.	INKL MWST.
60748	123,00 €	147,60 €
60749	127,00 €	152,40 €

TELESKOPISCHE KLEMMSÄULE

- Verstellbarer Teller
- Mit Stativ
- Für Kreuzlinienlaser
- Im Etui

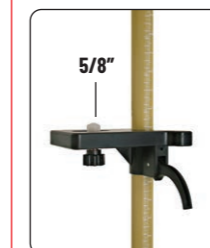

5/8"

ART.	OHNE MWST.	INKL MWST.
60560	3,6 m	110,00 € 132,00 €

PROFESSIONELLER EMPFÄNGER MIT MM-ANZEIGE

- **Genauigkeit ±1 mm**
- Art. 61326 kompatibel mit unseren roten Rotationslasern (60719, 61345, 61350, 61355, 61385)
- Art. 61393 kompatibel mit unseren grünen Rotationslasern (61352, 61386, 61392, 61395)
- 4-zeilige Empfindlichkeit mit mm/Zoll-Anzeige
- Anzeige der Differenz zwischen dem Laser und dem Nullpunkt (in mm)



Art. 61326 Art. 61393

ART.	OHNE MWST.	INKL MWST.
61326	301,00 €	361,20 €
61393	301,00 €	361,20 €

TELESKOP-MASSSTAB FÜR EMPFÄNGER

- Mit Rundlibelle
- Aus eloxiertem Alu-Profil
- Im Etui

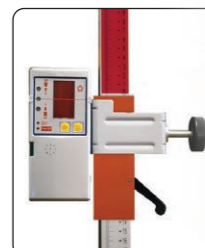

ART.	OHNE MWST.	INKL MWST.
60621	2,4 m	66,00 € 79,20 €

KURBELSTATIV

- Professionelles, robustes Modell
- Zahnrad-Erhebung mit Teilung
- Spitzfüße oder einschraubbar
- Schutzgummi



ART.		OHNE MWST.	INKL MWST.
60581	95 ÷ 195 cm	157,00 €	188,40 €
60582	112 ÷ 335 cm	201,50 €	241,80 €

ALUMINIUM-STATIV

- Sehr stabil und solide
- Mit Zentrierlibelle
- Zahnrad-Erhebung
- Mit Tragetasche



ART.		OHNE MWST.	INKL MWST.
60585	63 ÷ 182 cm	68,00 €	81,60 €

OPTISCHER NIVELLIER-SATZ 32X

- Reichweite 1000 m
- 32-fache Vergrößerung
- 4 m Teleskop-Maßstab
- Stativ 1m 59



ART.		OHNE MWST.	INKL MWST.
89222	ZOOM 32X	316,00 €	379,20 €

ALUMINIUM-STATIV

- Flacher Kopf
- Für optische Nivelliere
- Schnellverschluss-System
- 97÷159 cm

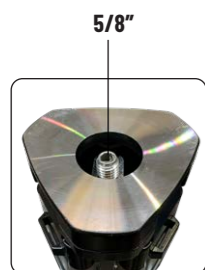

ART.	OHNE MWST.	INKL MWST.
60498	78,50 €	94,20 €

ALUMINIUM-STATIV

- Teleskopstange
- **Große Höhe**
- Zahnrad-Erhebung
- Mit Tragetasche
- 90÷290 cm



ART.	OHNE MWST.	INKL MWST.
60586	171,50 €	205,80 €

FOTOSTATIV

- Schwenkbarer und abnehmbarer Kopf
- Mit Tragetasche
- 55÷150 cm



ART.	OHNE MWST.	INKL MWST.
60590	44,50 €	53,40 €

MESSRAD

- Messbereich 10 Km
- Ablesung: m/10 cm
- 32 cm Ø Rad
- **Sichtbarer Messzähler**
- **Klappbarer Griff**
- Tragetasche

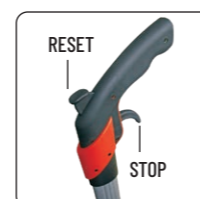

ART.		OHNE MWST.	INKL MWST.
60464	10 Km	159,00 €	190,80 €

DIGITALES MESSRAD

- LCD-Anzeige, 6-stelliger Zähler
- Kapazität 999 km, Ablesung m/cm
- Ablesung 1 cm, Flächenberechnung
- Rad Ø 29 cm
- Automatische Abschaltung
- nach 3 Minuten
- 8 Speicherplätze
- Tragetasche



ART.		OHNE MWST.	INKL MWST.
60459	999 Km	222,50 €	267,00 €

SKLEROMETER FÜR BETON

- Vor-Ort-Messung der Betonfestigkeit (Härte)
- Eingrenzung der beschädigten Bereiche
- Zerstörungsfreie Prüfung
- Ableseergebnis in kg/cm²
- Im Koffer

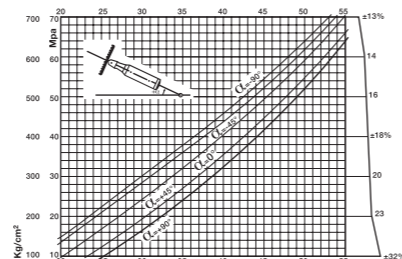
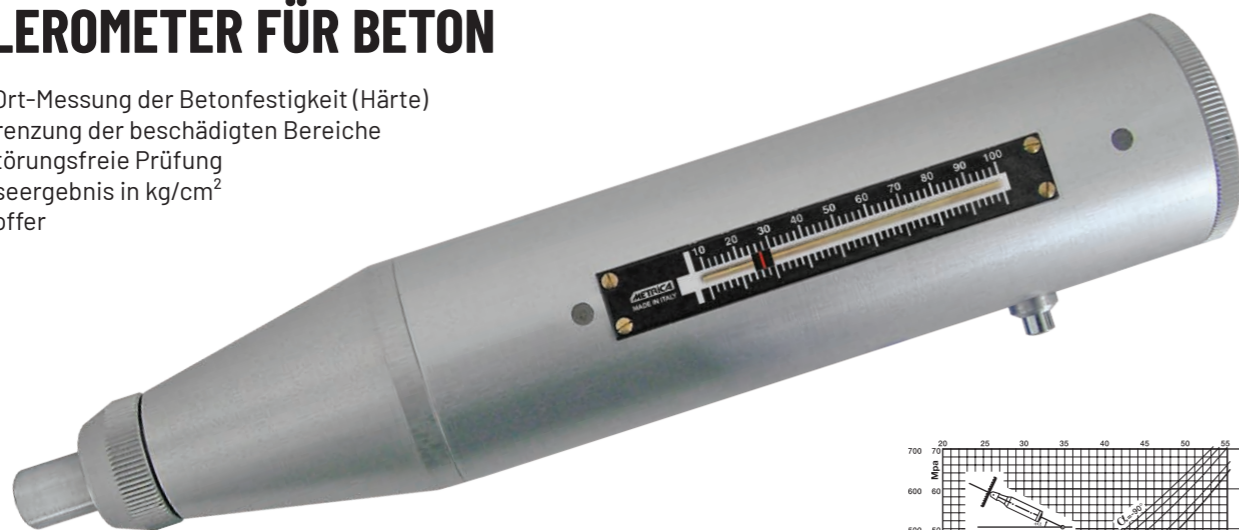

Messbereich: 100 bis 700 Kg/cm²

ART.	OHNE MWST.	INKL. MWST.
60210	466,50 €	559,80 €

THERMO-ANEMOMETER

- Temperatur- und Luftgeschwindigkeitsmessung
- Luftgeschwindigkeit : m / s, ft / min, km / h, Knoten und MPH (4 Knoten)
- Messung der Temperatur in °C oder °F
- LOCK-Funktion des gemessenen Wertes und des maximalen Wertes (HOLD)
- Batterieanzeige
- Auto-off (autom. Abschaltung)
- Komplett mit 9-V-Batterie und Etui

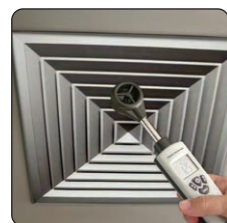

ART.	OHNE MWST.	INKL. MWST.
60291	255 x 62 x 30 mm	140,00 € 168,00 €

MULTIFUNKTIONS-ORTUNGSGERÄT

- **Detektor für Metalle, Holz und elektrische Kabel**
- **Ergonomisches Gehäuse**
- Anzeige der Suchtiefe: bis zu 8 cm bei Metall, 2 cm bei Holz und 5 cm bei stromführenden Kabeln
- Anzeige der Tiefe des Mittelpunkts
- Automatische Kalibrierung
- Hinterleuchtetes Display



METALLE HOLZ EISEN ELEKTRISCHE KABLE

ART.	OHNE MWST.	INKL. MWST.
61532	93,50 €	112,20 €

quadranfix

MADE IN ITALY

- Robusteste & präziseste Ausführung
- Aufsteckbarer Arm
- 0 - 180°



2 ACRYL-LIBELLEN



MESSUHR 0°-90° UND 90°-180°



FESTSTELLSCHRAUBE

ART.	OHNE MWST.	INKL. MWST.
29900	45 cm	331,00 € 397,20 €
29901	60 cm	343,50 € 412,20 €
29903	75 cm	373,50 € 448,20 €
29902	100 cm	399,00 € 478,80 €
29904	150 cm	480,00 € 576,00 €



GESCHENK



VERWENDUNG ALS ZIRKEL UM LÄNGEN ZU ÜBERTRAGEN



AUSSENWINKEL

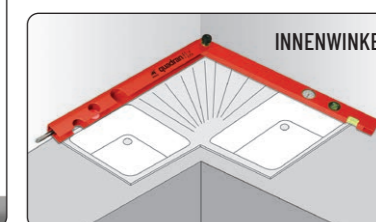

INNENWINKEL

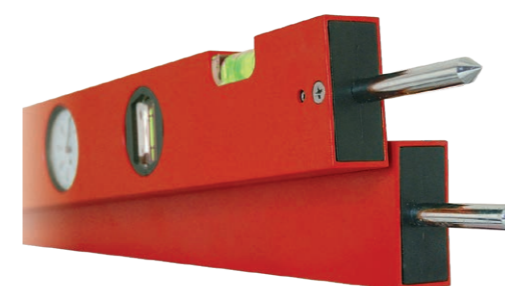

ART.	OHNE MWST.	INKL. MWST.
29905	60 cm	352,00 € 422,40 €



GESCHENK

- Winkelmesser mit Zifferblatt
- Arme Seite an Seite
- 0 - 355°

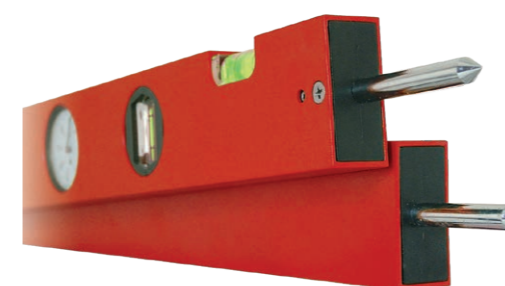

ART.	OHNE MWST.	INKL. MWST.
29915	60 cm	394,00 € 472,80 €



GESCHENK

- Winkelmesser mit Zifferblatt
- Arme Seite an Seite
- 0 - 355°

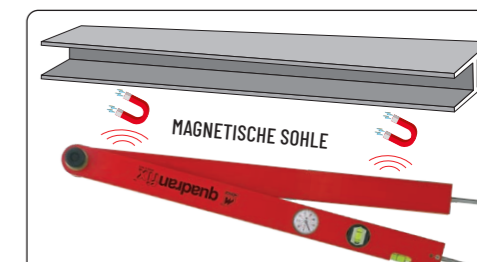

MAGNETISCHE SOHLE

telefix



- Gehäuse mit 2 Libellen
- Sehr robust und sehr genau
- Ablesgehäuse in Stehhöhe
- Etui mit Tragegriff



ART.		OHNE MWST.	INKL. MWST.
49358	32 - 100 cm	286,50 €	343,80 €
49359	49 - 200 cm	295,00 €	354,00 €
49360	66 - 300 cm	312,00 €	374,40 €
49361	83 - 400 cm	337,00 €	404,40 €
49362	99 - 500 cm	415,50 €	498,60 €
49363	116 - 600 cm	489,50 €	587,40 €
49365	135 - 800 cm	613,00 €	735,60 €
49366	163 - 1000 cm	720,50 €	864,60 €



WASSERDICHTE HÜLLE (PATENTIERT)



TELEFIX FÜR FENSTERBAUER

- Spezielle Messkapsel für Fenstermonteure



ART.		OHNE MWST.	INKL. MWST.
49364	66 - 300 cm	318,00 €	381,60 €



ART.	
EXPO TELEFIX	65 x 150 x 30 cm

telefix PLUS



- Stärker, steifer, bessere Lesbarkeit
- Verwendung mit Teleskopstab und Zubehör möglich (nicht im Lieferumfang enthalten)

STEIFER

telefix telefix PLUS

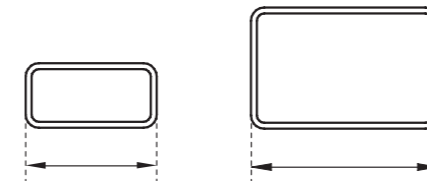

STÄRKER

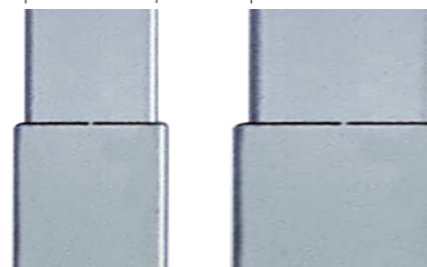

NEW TELEFIX PLUS

ART.	L		OHNE MWST.	INKL. MWST.
49347	5 m	118 - 500 cm	441,00 €	529,20 €
49348	6 m	138 - 600 cm	518,00 €	621,60 €
49349	8 m	153 - 800 cm	665,50 €	798,60 €

NEW TELEFIX PLUS MIT TELESKOPSTAB

ART.	L		OHNE MWST.	INKL. MWST.
49367	5 m	118 - 500 cm	653,00 €	783,60 €
49368	6 m	138 - 600 cm	729,00 €	874,80 €
49369	8 m	153 - 800 cm	878,00 €	1.053,60 €

NEW TELESKOPSTAB

ART.		OHNE MWST.	INKL. MWST.
49344	100 - 200 cm	218,00 €	261,60 €



NEUES BAND MIT VERTIKALER LESUNG!



TELESKOPARM 1 m ÷ 2 m*
(Art. 49344 als Option)

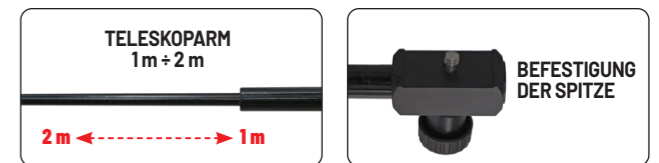

* Patentierte
Bei Verwendung von Zubehör wird die CE-Zertifizierung automatisch ungültig.

FLASH

• Genauigkeit 0,5 mm/m

DISPLAY

30 FLASH-WASSERWAAGEN

ART.			
98080	33134	40 cm	6
	33135	50 cm	6
	33136	60 cm	6
	33138	80 cm	6
	33140	100 cm	6
	776,00 €	931,20 €	
	OHNE MWST.	INKL MWST.	



ART.			OHNE MWST.	INKL MWST.
33130	30 cm	3	18,50 €	22,20 €
33134	40 cm	3	19,50 €	23,40 €
33135	50 cm	3	22,50 €	27,00 €
33136	60 cm	3	24,50 €	29,40 €
33138	80 cm	1	28,50 €	34,20 €
33140	100 cm	1	33,00 €	39,60 €
33141	120 cm	1	38,00 €	45,60 €
33142	150 cm	1	43,50 €	52,20 €
33145	180 cm	1	48,50 €	58,20 €
33150	200 cm	1	54,00 €	64,80 €

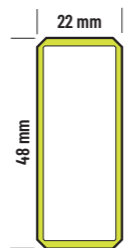

GUMMI-ENDKAPPEN

FLASH XL

• Genauigkeit 0,3 mm/m

DISPLAY

30 FLASH XL 0,3 mm - WASSERWAAGEN

ART.			
98082	33185	50 cm	6
	33186	60 cm	6
	33182	80 cm	6
	33183	100 cm	6
	33212	120 cm	2
	33218	180 cm	2
	1.684,00 €	2.020,80 €	
	OHNE MWST.	INKL MWST.	



ART.			OHNE MWST.	INKL MWST.
33185	50 cm	1	42,00 €	50,40 €
33186	60 cm	1	44,50 €	53,40 €
33182	80 cm	1	49,00 €	58,80 €
33183	100 cm	1	55,00 €	66,00 €

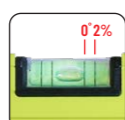
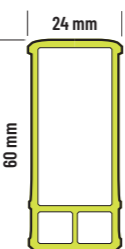

GUMMI-ENDKAPPEN

megalevel INVISIBLE

• Unsichtbare, in der Basis eingebaute
• Magnete
• Genauigkeit 0,5 mm/m

DISPLAY

30 MEGA INVISIBLE-WASSERWAAGEN

ART.			
98081	32224	U 40 cm	6
	32225	U 50 cm	6
	32226	U 60 cm	6
	32228	U 80 cm	6
	32230	U 100 cm	2
	32365	U 150 cm	2
	1.378,00 €	1.653,60 €	
	OHNE MWST.	INKL MWST.	



Art. 09068
GESCHENK
OPEN&CUT

ART.			OHNE MWST.	INKL MWST.
32224	40 cm	3	33,00 €	39,60 €
32225	50 cm	3	38,50 €	46,20 €
32226	60 cm	3	42,50 €	51,00 €
32228	80 cm	1	47,50 €	57,00 €
32230	100 cm	1	53,50 €	64,20 €
32232	120 cm	1	60,50 €	72,60 €
32365	150 cm	1	65,50 €	78,60 €
32368	180 cm	1	72,00 €	86,40 €
32370	200 cm	1	84,50 €	101,40 €

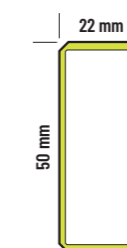

GUMMI-ENDKAPPEN

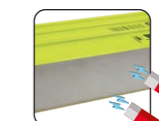

UNSICTBARE
MAGNETEN



formula INVISIBLE

• Unsichtbare, in der Basis eingebaute
• Magnete
• Genauigkeit 0,5 mm/m

DISPLAY

30 FORMULA INVISIBLE-WASSERWAAGEN

ART.			
98083	32834	U 40 cm	6
	32835	U 50 cm	6
	32836	U 60 cm	6
	32838	U 80 cm	3
	32840	U 100 cm	3
	32842	U 120 cm	2
	32837	U 150 cm	2
	32841	U 200 cm	2
	1.756,00 €	2.107,20 €	
	OHNE MWST.	INKL MWST.	



Art. 09068
GESCHENK
OPEN&CUT

ART.			OHNE MWST.	INKL MWST.
32834	40 cm	3	40,50 €	48,60 €
32835	50 cm	3	49,00 €	58,80 €
32836	60 cm	3	52,50 €	63,00 €
32838	80 cm	1	57,50 €	69,00 €
32840	100 cm	1	63,50 €	76,20 €
32842	120 cm	1	81,00 €	97,20 €
32837	150 cm	1	85,00 €	102,00 €
32839	180 cm	1	91,00 €	109,20 €
32841	200 cm	1	110,00 €	132,00 €



GUMMI-ENDKAPPEN

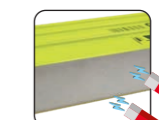

UNSICTBARE
MAGNETEN



METRICA FLASH XL

- Genauigkeit 0,3 mm/m
- Zwei bearbeitete Sohlen
- (bis zu 120 cm)

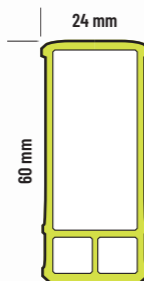

GUMMI-ENDKAPPEN

ART.	📏	📦	OHNE MWST.	INKL. MWST.
33164	40 cm	3	31,00 €	37,20 €
33165	50 cm	3	33,00 €	39,60 €
33166	60 cm	3	36,00 €	43,20 €
33168	80 cm	1	42,50 €	51,00 €
33170	100 cm	1	46,50 €	55,80 €
33172	120 cm	1	57,50 €	69,00 €
33175	150 cm	1	61,50 €	73,80 €
33178	180 cm	1	69,90 €	83,88 €
33180	200 cm	1	79,50 €	95,40 €

ALUMINIUM-TRAPEZWASSERWAAGE

- Sehr robust: aus massivem Aluminiumguss
- Hohe Widerstandsfähigkeit
- Acryllibellen
- Bearbeitete Sohle



MAGNETISCHE SOHLE

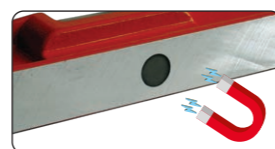

ART.	📏	📦	OHNE MWST.	INKL. MWST.
31072	25 cm	6	21,00 €	25,20 €
31073	30 cm	6	21,50 €	25,80 €
31074	40 cm	6	23,50 €	28,20 €
31075	50 cm	6	26,00 €	31,20 €
31076	60 cm	6	28,50 €	34,20 €
31078	80 cm	3	50,00 €	60,00 €
31080	100 cm	3	66,00 €	79,20 €

ART.	📏	📦	OHNE MWST.	INKL. MWST.
31062	U 25 cm	6	30,00 €	36,00 €
31063	U 30 cm	6	30,50 €	36,60 €
31064	U 40 cm	6	31,00 €	37,20 €
31065	U 50 cm	6	37,50 €	45,00 €
31066	U 60 cm	3	40,50 €	48,60 €

RICHTLATTE AUS ALUMINIUM

- 2 Griffe
- 2 Acryl-Libellen
- Breiter rechteckiger Querschnitt 100 x 18 mm



ART.	📏	📦	OHNE MWST.	INKL. MWST.
32271	150 cm	5	25,50 €	30,60 €
32272	180 cm	5	29,90 €	35,88 €
32273	200 cm	5	34,00 €	40,80 €
32274	250 cm	5	39,50 €	47,40 €
32275	300 cm	5	46,50 €	55,80 €

DIGITALE NEIGUNGSWASSERWAAGE INCLIGRAD

- Digitale Anzeige in Grad und in %
- Hintergrundbeleuchtete Anzeige
- Messsperrtaste



ART.	📏	📦	OHNE MWST.	INKL. MWST.
33806	60 cm	1	102,00 €	122,40 €
33810	100 cm	1	137,00 €	164,40 €



DIGITAL-WINKELMESSGERÄT DIGIGRAD

- Digitale Anzeige (0,05°)
- Hintergrundbeleuchtete Anzeige
- Messsperrtaste
- 0-225°



ART.	📏	📦	OHNE MWST.	INKL. MWST.
29890	50 cm	1	169,50 €	203,40 €



MINI-ALU-WASSERWAAGE

- Zwei stoßfeste Acryl-Libellen
- Endstücke aus Gummi
- Aus profiliertem Aluminium 20 cm
- Art. 31029 magnetisch



ART.	📏	📦	OHNE MWST.	INKL. MWST.
31028		1	16,50 €	19,80 €
31029	U	1	22,00 €	26,40 €

Ab Juni verfügbar

TRANSPARENTE MINI-WASSERWAAGE

- 2 Acryl-Libellen aus Anti-Schock-Harz
- 100 x 51 mm



ART.	📏	📦	OHNE MWST.	INKL. MWST.
33036		1	14,80 €	17,76 €

METRICA BLACK BULL CE II

- Doppelte Teilung
- Horizontaler Knickwiderstand bis 4m
- Texturiertes Band mit Nylonschutz
- Extra großer Doppelhaken für einen besseren Halt
- Magnethaken

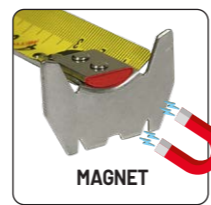
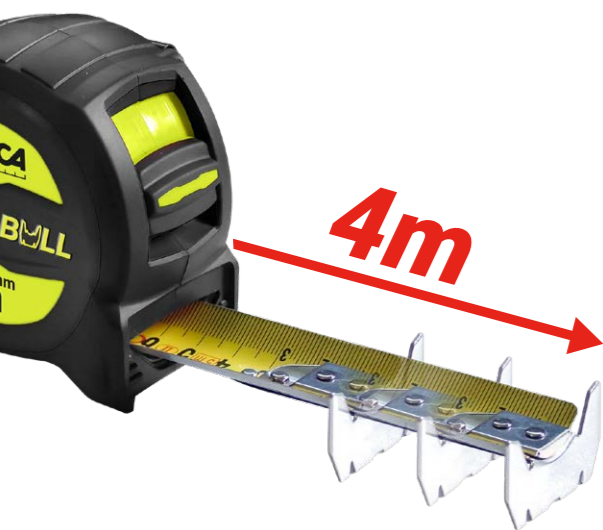

ART.				OHNE MWST.	INKL MWST.
08075	5 m	32 mm	6	22,50 €	27,00 €
08078	8 m	32 mm	6	30,00 €	36,00 €

METRICA WING SHAPE

- Spezielle W-Form (**Wing Shape**) für einen größeren Knickwiderstand über **3,5 m**
- Nylonbeschichtetes Band mit **zusätzlicher Abdeckung auf den ersten Zentimetern für erhöhten Schutz**
- Doppelte Skalierung: schwarze horizontale Nummerierung auf der Vorderseite mit gelben, gut sichtbaren Dezimalstellen und weiße vertikale Nummerierung auf der Rückseite mit roten Dezimalzahlen
- Selbstblockierendes Band
- Stoßfestes, gummiertes ABS-Gehäuse
- Großer, geschlossener Haken

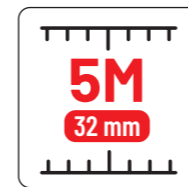
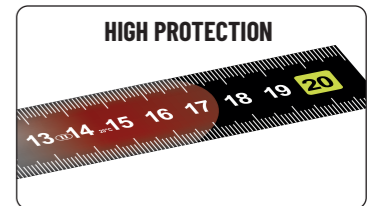

ART.				OHNE MWST.	INKL MWST.
08037	5 m	32 mm	6	15,00 €	18,00 €
08038	8 m	32 mm	6	20,00 €	24,00 €

METRICA ALL BLACK CE II

- **Knickwiderstand des Bandes bis 2,5 m horizontal!**
- Bandstärke um 40 % erhöht!
- Texturierte Bandoberfläche
- **Nylonmantel mit erhöhter Dicke**
- Schwarzes Band und ultragroße weiße Zahlen für einfaches Lesen
- **Selbstblockierendes Band**



TEXTURIERTE AUSFÜHRUNG
SEHR HOHER SCHUTZ
ABRIEFESTIGKEIT 10 MAL HÖHERER

ZOOM
10X

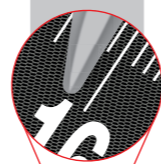

ART.				OHNE MWST.	INKL MWST.
38143D	3 m	19 mm	12	8,00 €	9,60 €
38145D	5 m	25 mm	6	13,50 €	16,20 €
38148D	8 m	25 mm	6	22,00 €	26,40 €

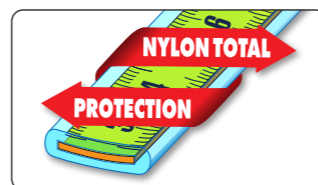

METRICA FLASH CE II

- Band mit doppelter Teilung
- Fluo-Effekt für bessere Ablesbarkeit auf der Vorderseite
- Verchromtes Rubber-Touch-Gehäuse
- Hohe Sichtbarkeit
- Nylonbeschichtetes und texturiertes Band
- Ergonomische Form



TEXTURIERTE
OBERFLÄCHE
= SEHR HOHE
ABRIEFESTIGKEIT

ART.				OHNE MWST.	INKL MWST.
08973	3 m	16 mm	6	8,00 €	9,60 €
08974	5 m	19 mm	6	12,00 €	14,40 €
08975	5 m	25 mm	6	13,50 €	16,20 €
08978	8 m	25 mm	6	17,00 €	20,40 €

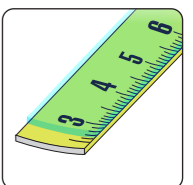

METRICA **BICOLOR**



- Patentiertes Band mit Farbwechsel alle 10 cm bis 2 Meter für eine sofortige und vereinfachte Lesbarkeit
- Vergrößerte Breite des Bandes für mehr Stabilität (bis zu 3 m horizontal bei einer Breite von 28 mm)
- Vergrößerte und sichtbare Nummerierung
- Gummiertes ABS-Gehäuse - fluoreszierendes Gelb

CE II

PATENTIERTES BAND

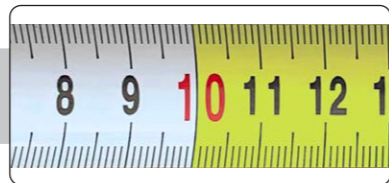

ART.				OHNE MWST.	INKL MWST.
08220	3 m	19 mm	12	6,50 €	7,80 €
08221	5 m	22 mm	12	8,50 €	10,20 €
08222	5 m	28 mm	6	10,60 €	12,72 €
08223	8 m	28 mm	6	14,80 €	17,76 €

METRICA XL 27 PLUS

- 27 mm-Bandbreite
- Texturierte Bandoberfläche
- Nylonmantel mit Rundumschutz
- 10-mal höhere Abriebfestigkeit

CE II

TEXTURIERTE OBERFLÄCHE = SEHR HOHE ABRIEBFESTIGKEIT

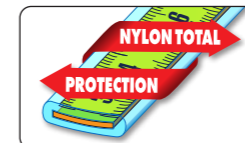

ART.				OHNE MWST.	INKL MWST.
08765	5 m	27 mm	6	18,00 €	21,60 €
08768	8 m	27 mm	6	23,50 €	28,20 €

METRICA XL 33

- Beweglicher gummibeschichteter Spezialhaken, um den Grip zu erhöhen (patentiert)
- Langlebig, abriebfest, säurefest und reflexionsfrei
- Außergewöhnlicher Knickwiderstand: bis zu 3 m horizontal und 4,5 m vertikal
- GROSSE ZAHLEN für leichteres Ablesen
- Gehäuse aus Edelstahl mit rutschfester Gummibeschichtung
- Gedämpfter automatischer Bandeinzug

CE II



ART.				OHNE MWST.	INKL MWST.
08755	5 m	33 mm	6	15,00 €	18,00 €
08758	8 m	33 mm	6	19,00 €	22,80 €

METRICA FLASH REVERXO

- Selbstblockierendes Band in allen Positionen plus Dauerstopp-/Entriegelungstaste
- Gummiertes Rubber Touch-Gehäuse

CE II



ART.				OHNE MWST.	INKL MWST.
08103	3 m	16 mm	12	6,00 €	7,20 €
08104	5 m	19 mm	12	7,00 €	8,40 €
08105	5 m	25 mm	6	8,50 €	10,20 €
08108	8 m	25 mm	6	10,60 €	12,72 €

METRICA FLASH TOUCH

- Zweikomponentengehäuse
- Sehr ergonomische Form
- Klare und lesbare Nummerierung

CE II



ART.				OHNE MWST.	INKL MWST.
08963	3 m	16 mm	12	5,30 €	6,36 €
08964	5 m	19 mm	12	7,50 €	9,00 €
08965	5 m	25 mm	6	9,50 €	11,40 €
08968	8 m	25 mm	6	12,70 €	15,24 €
08970	10 m	25 mm	6	15,00 €	18,00 €

METRICA MAGNETEFORTE

- Fixierter Magnet: fehlerfreies Messen
- Großer Haken
- Gummiierung

CE II



ART.				OHNE MWST.	INKL MWST.
08597	5 m	25 mm	6	9,50 €	11,40 €

METRICA ACTION CHROMED

- Selbstblockierendes Band
- Fester Magnet: fehlerfreies Messen
- Doppelte Teilung
- Riesenzahlen

CE II

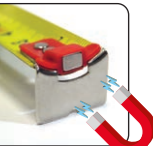

ART.				OHNE MWST.	INKL MWST.
08212	3 m	16 mm	6	7,60 €	9,12 €
08214	5 m	19 mm	6	10,00 €	12,00 €
08215	5 m	25 mm	6	10,80 €	12,96 €
08218	8 m	25 mm	6	13,50 €	16,20 €

METRICA 3 STOP

CE II



- Unterer und vorderer Bremsknopf + Blockierknopf
- Stoßfeste Gummierung

ART.	Band	Stückzahl	OHNE MWST.	INKL MWST.
38643G	3 m x 16 mm	12	2,50 €	3,00 €
38645G	5 m x 19 mm	12	3,80 €	4,56 €
38646G	5 m x 25 mm	6	4,20 €	5,04 €
38648G	8 m x 25 mm	6	6,90 €	8,28 €

METRICA 3 STOP ERGO

CE II



- Intuitive, **ergonomische** Bremse an der Rückseite des Gehäuses plus eine zweite Bremse an der Vorderseite und Feststellknopf
- Gummiertes stoßfestes Gehäuse

ART.	Band	Stückzahl	OHNE MWST.	INKL MWST.
38643NH	3 m x 16 mm	12	2,40 €	2,88 €
38645NH	5 m x 19 mm	12	3,60 €	4,32 €
38646NH	5 m x 25 mm	6	4,20 €	5,04 €
38648NH	8 m x 25 mm	6	6,80 €	8,16 €
38650NH	10 m x 25 mm	6	8,30 €	9,96 €

METRICA ONE

CE I



- Extrapräzises Band
- Band mit Nylonüberzug, kratzfest, säurebeständig, nicht reflektierend
- Verchromte Kapsel mit rutschfestem Gummimantel

ZWEIMAL GENAUER	
TOLERANZ CE	5 m
KLASSE I	±mm 0.60



ART.	Band	Stückzahl	OHNE MWST.	INKL MWST.
38736	5 m x 25 mm	1	14,80 €	17,76 €

METRICA NEW GRADUATION

CE II



- Teilung mit Strichen unterschiedlicher Länge für vereinfachtes Ablesen - Eingetragenes Design
- Abwechselnde Punkte alle 2 mm für direktes Erkennen

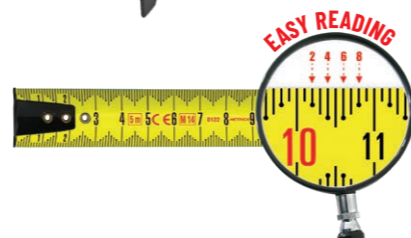

ART.	Band	Stückzahl	OHNE MWST.	INKL MWST.
08665	5 m x 25 mm	6	8,50 €	10,20 €

METRICA LOOK



- Sichfenster für direkte Innenmessungen
- ABS-Kapsel, stoßfest
- Mit Clip

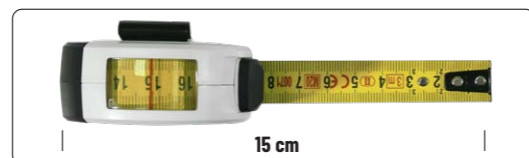

ART.	Band	Stückzahl	OHNE MWST.	INKL MWST.
38264	3 m x 16 mm	6	6,80 €	8,16 €

METRICA SUPER ACTION GLASFASER

CE III

- Glasfaserband
- **Exklusive patentierte ergonomische Form**
- Wirkt nicht ermüdend für das Handgelenk während des Gebrauchs und des Transports
- **Exklusives Extraktionssystem des Bandes bei blockierter Kurbel**
- Winkelhaken am Bandanfang
- Speziell gummierter Handgriff mit Antirutsch-Beschichtung
- Tasche



ART.	Band	Stückzahl	OHNE MWST.	INKL MWST.
40029V	50 m x 13 mm	1	54,00 €	64,80 €

METRICA FORTE GLASFASER

CE III

- Glasfaserverstärktes Band mit 50 Fäden
- Schnelle 3-fache Aufwicklung
- **Rutschfeste Gummispitze**



ART.	Band	Stückzahl	OHNE MWST.	INKL MWST.
40113	30 m x 19 mm	1	32,00 €	38,40 €
40115	50 m x 19 mm	1	45,60 €	54,72 €

METRICA QUICK-RETURN 100M GLASFASER

CE III

- Exklusive Schnellrücklaufvorrichtung 3X mit verdreifachter Geschwindigkeit
- Stoßdämpfervorrichtung beim Endlauf
- Handlicher Griff mit griffigem Gummiüberzug
- Geöffnete Kapselstruktur für einfachere Bandreinigung



ART.	Band	Stückzahl	OHNE MWST.	INKL MWST.
40027	100 m x 13 mm	1	69,90 €	83,88 €

METRICA QUICK-RETURN GLASFASER

CE III

- Schnelles Aufwickeln (3x)
- **Ergonomischer Griff**
- Offenes Gehäuse
- **Gummiertes** rutschfester Gehäuseboden



ART.	Band	Stückzahl	OHNE MWST.	INKL MWST.
40023V	30 m x 13 mm	1	29,90 €	35,88 €
40025V	50 m x 13 mm	1	38,50 €	46,20 €

SUPER ACTION PLUS TEXTURIERT CE II

- Exklusive patentierte ergonomische Form
- Exklusives Extraktionssystem des Bandes bei blockierter Kurbel
- Kurbel
- Nylonmantel mit erhöhter Dicke für sehr hohen Schutz des Bandes
- 10-mal höherer Abriebschutz, auch an den Seiten
- Winkelhaken am Bandanfang



ART.	50 m	13 mm	1	OHNE MWST.	INKL MWST.
39244V	50 m	13 mm	1	104,00 €	124,80 €

METRICA ACTION - STEEL CE II

- Stahlband lackiert und mit Nylonüberzug verschleißfest, säurebeständig
- Exklusives System zum Herausziehen des Bandes bei blockierter Kurbel
- Faltpbarer Winkelhaken
- Speziell gummierter Handgriff mit Antirutsch-Beschichtung
- Art. 39270V Haken mit Metallring und Magnetblockierung



ART.	50 m	13 mm	1	OHNE MWST.	INKL MWST.
39270V	50 m	13 mm	1	63,60 €	76,32 €

TENDERCOLOR CE II

- Stahlband
- Band mit sehr großer Nummerierung
- ABS-Struktur mit ergonomischem gummiertem Griff, stoßfest
- Band matt lackiert
- Metallring
- Stahlspitze



ART.	50 m	13 mm	1	OHNE MWST.	INKL MWST.
39262V	50 m	13 mm	1	38,20 €	45,84 €

NEW RUBBER TOUCH CE II

- ABS-Kapsel mit Rubber Touch-überzug
- **Reduzierte Maße und Gewicht**
- Emailliertes Stahlband
- Metallring
- Metallkurbel mit 3X-Rückspulsystem



ART.	30 m	13 mm	1	OHNE MWST.	INKL MWST.
39330	30 m	13 mm	1	34,00 €	40,80 €
39350	50 m	13 mm	1	54,00 €	64,80 €

ZOLLSTÖCKE AUS ALUMINIUM CE III

- Aus Aluminium, schwarz
- Oxidierte unauslöschliche Teilung
- Vermessungsfedern



ART.	1 m	12	OHNE MWST.	INKL MWST.
20108	1 m	12	9,50 €	11,40 €
21036	2 m	12	18,00 €	21,60 €

2M-GLASFASER-ZOLLSTOCK CE III

- Gravierte Teilung
- Doppelgelenkfeder 90° Winkel
- Nichtleitend, waschbar, kratzfest



ART.	2 m	12	OHNE MWST.	INKL MWST.
18010	2 m	12	5,60 €	6,72 €

2M-HOLZ-ZOLLSTÖCKE CE III

- Professionelle Ausführung aus flexiblem Birkenholz
- Verdeckte Nieten
- Weiß/gelb lackiert
- Kratzfeste Federn
- Duplex Teilung, schwarze Dezimalzahlen
- Gliederstärke 3 mm
- Starr bis 2 m in horizontal und vertikal

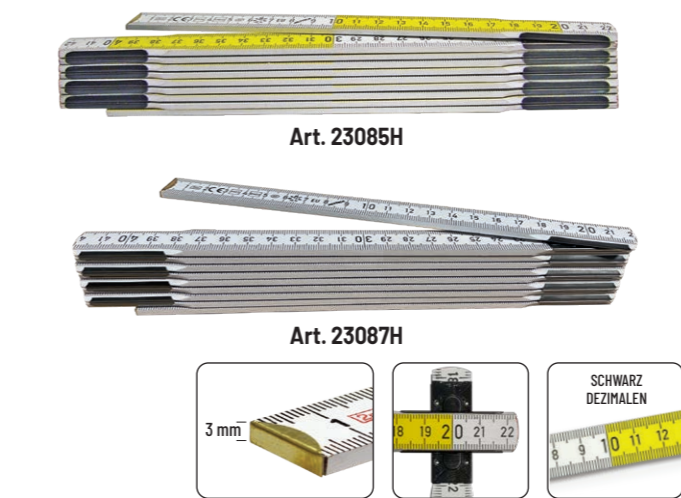

ART.	2 m	10	OHNE MWST.	INKL MWST.
23085H	2 m	10	4,80 €	5,76 €
23087H	2 m	10	4,80 €	5,76 €

1M-SPEZIALMASSTAB FÜR BOULES-SPIEL CE III

- Ausziehbare Stahlzunge mit Feststellschraube für Vergleiche
- Gravierte Teilung nur auf einer Seite
- Doppelgelenkfeder 90°, kratzfest

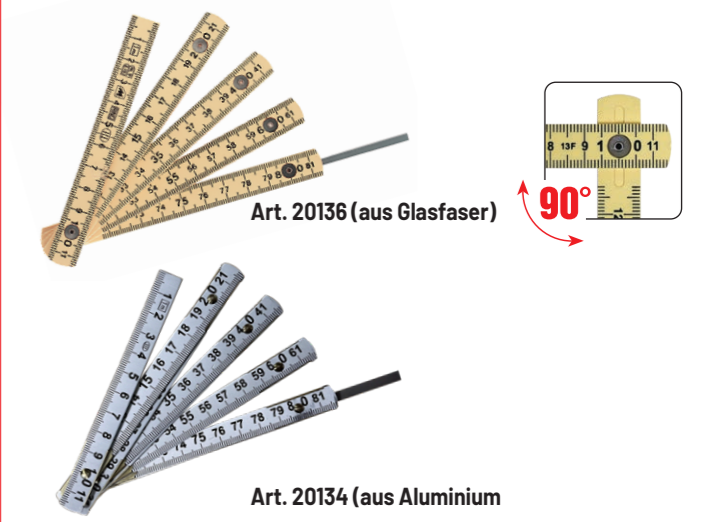

ART.	1 m	10	OHNE MWST.	INKL MWST.
20136	1 m	10	11,00 €	13,20 €
20134	1 m	10	36,50 €	43,80 €

GRAFITSTIFT

- Schreibt auf allen Oberflächen (außer Glas)
- 100% Grafit
- Dauert zehnmal länger als ein traditioneller Bleistift
- Spitze immer bereit, ohne Spitzer einsetzbar
- Verschmutzt Ihre Hände nicht!
- Schlag- und bruchfest

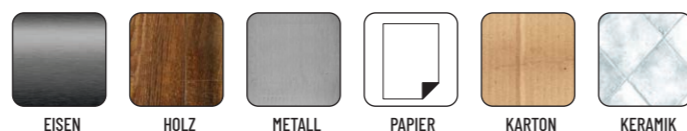

ART.			OHNE MWST.	INKL MWST.
51150	1 pcs	12	3,80 €	4,56 €
51151	blister 2 pcs	1	7,70 €	9,24 €

Display Box 36 Stück

ART.			OHNE MWST.	INKL MWST.
89206	box 36 pcs	1	137,50 €	165,00 €

BLEISTIFTSPITZER

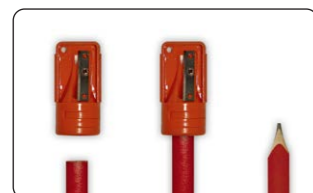

ART.		OHNE MWST.	INKL MWST.
49159	10	2,20 €	2,64 €

ZIMMERMANNBLEISTIFTE

- 144-Stueck-Schachtel
- Schwarze HB-Mine

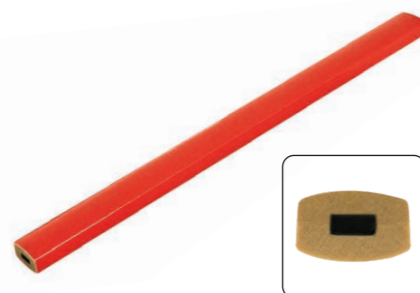

ART.	L		OHNE MWST.	INKL MWST.
51050N	18 cm	1	67,20 €	80,64 €
51020	30 cm	1	152,70 €	183,24 €

In Kartons mit 144 Bleistiften

ZIMMERMANNBLEISTIFTE 30 CM

- Schachtel mit 6 Stück



ART.		OHNE MWST.	INKL MWST.
50390	6	4,50 €	5,40 €

Preis je Blister

INDUSTRIE-DRUCKBLEISTIFT

- Bleistift für den industriellen und Bau-Gebrauch
- Körper aus schwarzem Bakelit
- Metall-Druckknopf
- Große Mine, schwarz,
- Durchmesser 5,5 mm



ART.		OHNE MWST.	INKL MWST.
51080	1	5,70 €	6,84 €
01090	1	2,20 €	2,64 €



MAURERBLEISTIFTE

- Harte schwarze Mine
- Flache / ovale Form für besseren Griff



ART.	L		OHNE MWST.	INKL MWST.
51060	L 24 cm	1	114,50 €	137,40 €
51070	L 30 cm	1	165,40 €	198,48 €

In Kartons mit 144 Bleistiften

MARKIERSPRAY FOLLOW ME 360°

- Sicherheitsverschluss
- Fluoreszierende Farben - nicht permanent
- Blei- und FCKW-frei
- Für saubere Markierungen auf jeder Oberfläche, selbst nass (Zement, Asphalt, Stein, Gras, Sand usw.).
- Selbstreinigendes Ventil

SICHERHEITSVORRICHTUNG

CLOSE

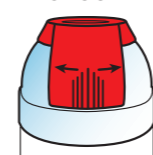

OPEN



ART.			OHNE MWST.	INKL MWST.
50181EU	●	12	6,40 €	7,68 €
50182EU	●	12	6,40 €	7,68 €
50183EU	●	12	6,40 €	7,68 €
50184EU	●	12	6,40 €	7,68 €
50185EU	●	12	6,40 €	7,68 €
50186EU	●	12	6,40 €	7,68 €



VERTIKALER EINSATZBEREICH

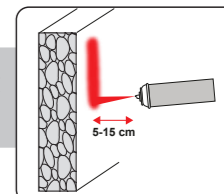

HORIZONTALER EINSATZBEREICH

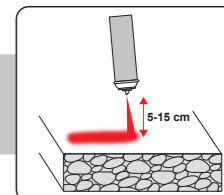

ÜBER-KOPF-BETRIEB

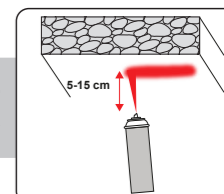

ABS-RIESEN-SCHLAGSchnur

- Professionelle, wiederaufladbare Ausführung für Straßen und Baustellen
- Wird mit einem 50 m langen Seil geliefert - Durchmesser 3 mm und hohe Festigkeit (55 kg)
- Gesamtkapazität 400 gr

ART.			OHNE MWST.	INKL MWST.
60097	L 50 m	6	6,50 €	7,80 €



ERSATZ-PULVER



ART.		GR.	OHNE MWST.	INKL MWST.
60133	●	400	5,30 €	6,36 €
60113	●	400	5,30 €	6,36 €
60127	●	1000	9,50 €	11,40 €
60128	●	1000	9,50 €	11,40 €
60141	●	3500	27,50 €	33,00 €
60140	●	3500	27,50 €	33,00 €

ABSPERRBAND

- Länge 100 m



ART.		OHNE MWST.	INKL MWST.
60132	H 50 mm	2,40 €	2,88 €
60122	H 70 mm	3,20 €	3,84 €

"ALL BLACK" BLADE UNIVERSAL

- ABS-Gehäuse
- Klinge 18 x 0,7 mm

sk2
HRC ≥ 67

ART.			OHNE MWST.	INKL MWST.
09031	L 160 mm	12	6,20 €	7,44 €

"ALL BLACK" BLADE MIT FESTSTELLSCHRAUBE

- ABS-Gehäuse
- Klinge 18 x 0,7 mm
- Professionell

sk2
HRC ≥ 67

ART.			OHNE MWST.	INKL MWST.
09033	L 185 mm	12	8,70 €	10,44 €

"ALL BLACK" BLADE MIT FESTSTELLSCHRAUBE

- Gummiertes Metall-Gehäuse
- Klinge 18 x 0,7 mm
- Professionell
- Heavy Duty

sk2
HRC ≥ 67

ART.			OHNE MWST.	INKL MWST.
09039	L 185 mm	12	13,80 €	16,56 €

KLINGEN

- 10 Ersatzklingen
- 18 mm

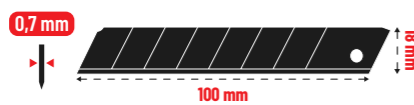
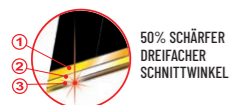

ART.			OHNE MWST.	INKL MWST.
49058	100 x 18 x 0,7 mm	10	4,70 €	5,64 €

BLACK BLADE POCKET SIZE 18 MM - "ZEBRA"

- Taschenausführung
- ABS-Gehäuse
- Klinge 18 x 0,7 mm

sk2
HRC ≥ 67

ART.			OHNE MWST.	INKL MWST.
09025	L 140 mm	12	5,60 €	6,72 €

KLINGEN

- 10 Ersatzklingen
- 18 mm für 09027

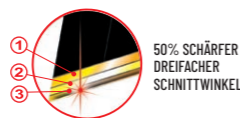

ART.			OHNE MWST.	INKL MWST.
49064	80 x 18 x 0,7 mm	10	5,60 €	6,72 €

BLACK BULL 25 MM MIT FESTSTELLSCHRAUBE

- Klinge 25 x 0,7 mm
- Professionell
- Heavy Duty

sk2
HRC ≥ 67

ART.			OHNE MWST.	INKL MWST.
09037	L 160 mm	12	9,60 €	11,52 €

KLINGEN

- 10 Ersatzklingen
- 25 mm

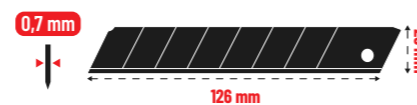
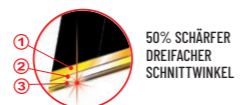

ART.			OHNE MWST.	INKL MWST.
49039	126 x 25 x 0,7 mm	12	7,50 €	9,00 €

OPEN&CUT

- ABS-Gehäuse
- Klinge 18 x 0,7 mm
- Mit 2 Ersatzklingen im Gehäuse

NEW



OPEN & CUT

sk2
HRC ≥ 67

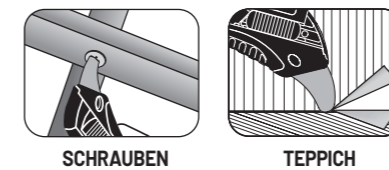

ART.			OHNE MWST.	INKL MWST.
09068	L 170 mm	12	5,10 €	6,12 €

KLINGEN

- 10 Ersatzklingen
- 18 mm

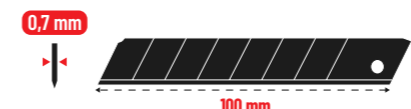
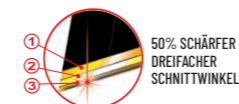

ART.			OHNE MWST.	INKL MWST.
49058	100 x 18 x 0,7 mm	10	4,70 €	5,64 €

BLACK BLADE METAL BODY

- Metallgehäuse
- Klinge 9 x 0,4 mm
- Mit Clip

NEW



CLIP

sk2
HRC ≥ 67

ART.			OHNE MWST.	INKL MWST.
09066	L 140 mm	12	3,20 €	3,84 €

10 Ersatzklingen 9 x 0,4 mm sk2

ART.			OHNE MWST.	INKL MWST.
49067	85 x 9 x 0,4 mm	10	2,20 €	2,64 €

SICHERHEITSMESSER

- Professionelles Sicherheitsmesser
- Automatischem Feder-Klingenrücklauf
- Klingenführung aus Metall und Metallgehäuse
- Mit Standard-Ersatzklinge + Ersatz-Hakenklinge geliefert



ART.			OHNE MWST.	INKL MWST.
09121	L 145 mm	6	5,00 €	6,00 €

ART.			OHNE MWST.	INKL MWST.
09121	L 145 mm	6	5,00 €	6,00 €

Ersatzklingen

ART.			OHNE MWST.	INKL MWST.
49124	36 x 18 x 0,45 mm	10	1,30 €	1,56 €
49127	42,5 x 18 x 0,45 mm	10	1,70 €	2,04 €

SICHERHEITS-MESSER

- Professionelles Sicherheitsmesser
- Automatischer Feder-Klingenrücklauf
- Metallgehäuse



ART.			OHNE MWST.	INKL MWST.
09106	L 150 mm	6	5,30 €	6,36 €

ART.			OHNE MWST.	INKL MWST.
49054	60 x 19 x 0,45 mm	10	1,20 €	1,44 €

DIGITAL-MESSSCHIEBER IP 67



- Aus rostfreiem Stahl, gehärtet
- 4-fach-Messung
- DIN 862
- Wasser- und staubdicht
- Genauigkeit: $\pm 0,02$ mm



ART.			OHNE MWST.	INKL MWST.
10018	0 - 150 mm	1	106,00 €	127,20 €

DIGITAL-MESSSCHIEBER IP 65



- Aus rostfreiem Stahl, gehärtet
- 4-fach-Messung
- Spritzwasser- und staubdicht
- Genauigkeit: $\pm 0,02$ mm



ART.			OHNE MWST.	INKL MWST.
10001	0 - 150 mm	1	63,60 €	76,32 €

DIGITAL-MESSSCHIEBER, GROSSE ZIFFERN (11 MM)



- Aus rostfreiem Stahl, gehärtet
- Display mit großen Ziffern (11 mm)
- 4-fach-Messung
- Genauigkeit 0,02 mm
- Wiederholungsgenauigkeit 0,01 mm



ART.			OHNE MWST.	INKL MWST.
10017	0 - 150 mm	1	38,20 €	45,84 €

WERKSTATT-MESSSCHIEBER

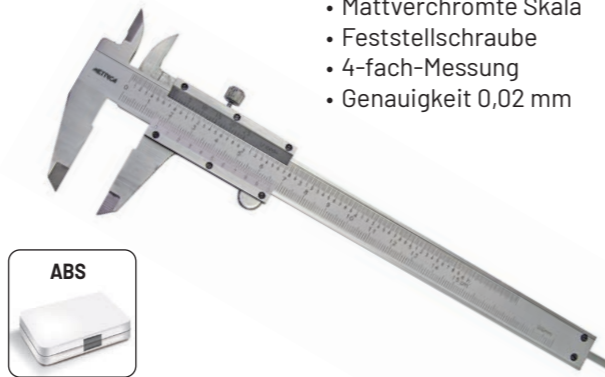

- Verchromter Stahl
- Mattverchromte Skala
- Feststellschraube
- 4-fach-Messung
- Genauigkeit 0,02 mm



ART.			OHNE MWST.	INKL MWST.
10075	0 - 150 mm	1	25,50 €	30,60 €

PRÄZISIONS-MONOBLOCK-MESSSCHIEBER

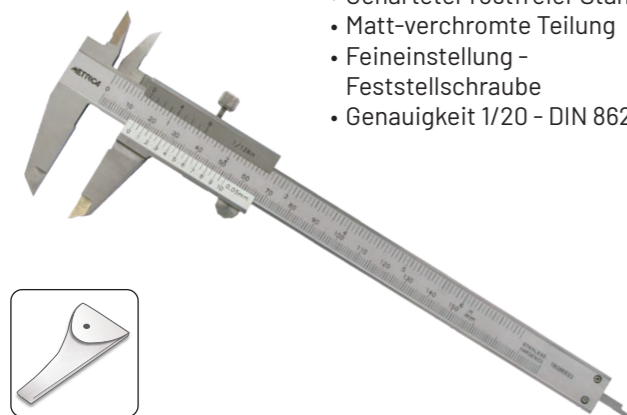

- Gehärteter rostfreier Stahl
- Matt-verchromte Teilung
- Feineinstellung - Feststellschraube
- Genauigkeit 1/20 - DIN 862



ART.			OHNE MWST.	INKL MWST.
10074	0 - 150 mm	1	38,20 €	45,84 €

SCHULMESSSCHIEBER



- Gehärteter Edelstahl - Matt verchromte Skala
- Hebelblockier-System
- 4 Messfunktionen
- Genauigkeit 0,05 mm



ART.			OHNE MWST.	INKL MWST.
10038	0 - 150 mm	1	15,00 €	18,00 €
10031	0 - 200 mm	1	23,50 €	28,20 €

GRADMESSER

- Aus rostfreiem Stahl mit Feststellschraube
- Kapazität 0-180°
- Polierte Skala
- Ablesung 1°

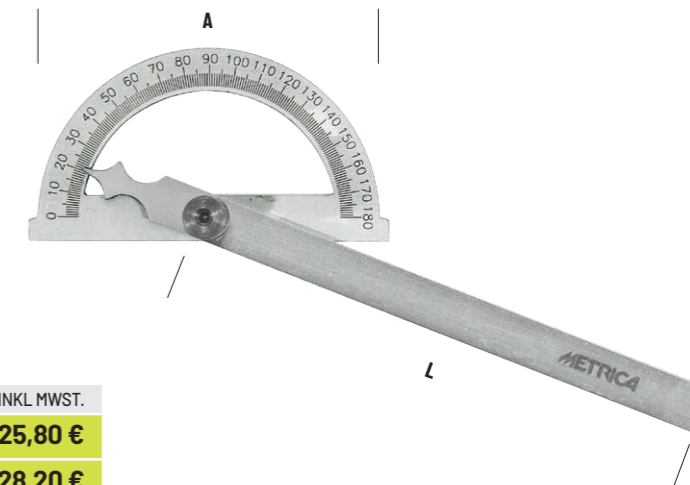

ART.	A	L		OHNE MWST.	INKL MWST.
36511	∅ 80 mm	120 mm	1	21,50 €	25,80 €
36512	∅ 120 mm	150 mm	1	23,50 €	28,20 €
36513	∅ 150 mm	200 mm	1	29,90 €	35,88 €
36514	∅ 200 mm	250 mm	1	28,20 €	33,84 €

ANREISSLEHRE

- Stahl
- Genauigkeit 0,1 mm
- Gravierte Teilung
- Feststellschraube



ART.	L		OHNE MWST.	INKL MWST.
29263	200 mm	1	29,90 €	35,88 €
29264	250 mm	1	31,80 €	38,16 €
29265	300 mm	1	37,10 €	44,52 €

SPECKSTEINKREIDE

- Kreide, vierkantig, Natur
- Hitzebeständig
- Schreibt auf Stahl und Eisen
- Verpackung mit 12 Stück



ART.	A x B x C		OHNE MWST.	INKL MWST.
50045	100 x 10 x 10 mm	1	4,70 €	5,64 €



ANSCHLAGWINKEL VERZINKT

- Normalstahl, ungehärtet, Verzinkung

ART.			OHNE MWST.	INKL MWST.
29192	100 x 70 mm	1	7,70 €	9,24 €
29193	150 x 100 mm	1	9,50 €	11,40 €
29194	200 x 130 mm	1	12,80 €	15,36 €
29195	250 x 165 mm	1	15,30 €	18,36 €
29196	300 x 200 mm	1	17,60 €	21,12 €
29197	400 x 250 mm	1	23,40 €	28,08 €
29198	500 x 330 mm	1	29,50 €	35,40 €
29199	600 x 400 mm	1	32,50 €	39,00 €
29200	800 x 400 mm	1	43,30 €	51,96 €
29210	1000 x 500 mm	1	50,90 €	61,08 €



FLACHWINKEL VERZINKT

- Normalstahl, ungehärtet, Verzinkung

ART.			OHNE MWST.	INKL MWST.
29182	100 x 70 mm	1	6,00 €	7,20 €
29183	150 x 100 mm	1	8,00 €	9,60 €
29184	200 x 130 mm	1	9,20 €	11,04 €
29185	250 x 165 mm	1	11,20 €	13,44 €
29186	300 x 200 mm	1	12,90 €	15,48 €
29187	400 x 250 mm	1	15,20 €	18,24 €
29188	500 x 330 mm	1	17,50 €	21,00 €
29189	600 x 400 mm	1	21,20 €	25,44 €
29190	800 x 400 mm	1	25,60 €	30,72 €
29191	1000 x 500 mm	1	29,80 €	35,76 €

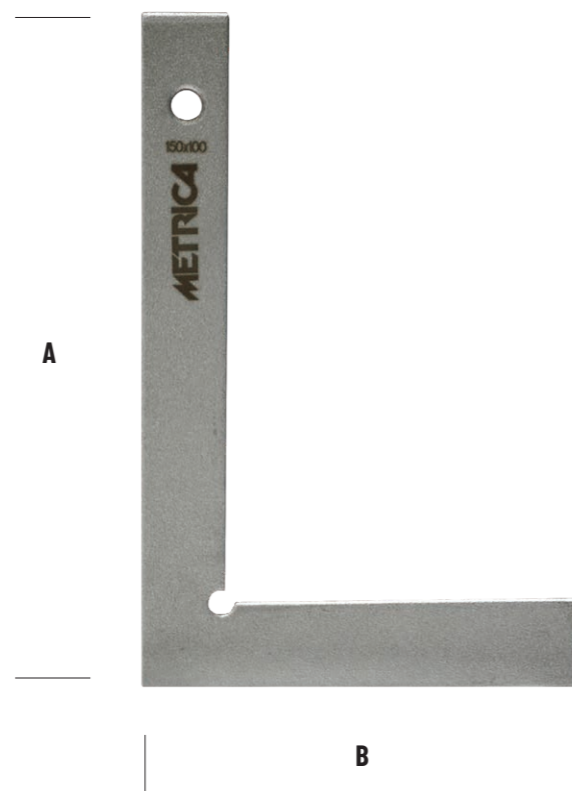

PROFESSIONELLE PROFILLEHREN

- Professionelle Ausführung zum Profilmessen
- Bewegliche Nadeln
- Aus gehärtetem Stahl

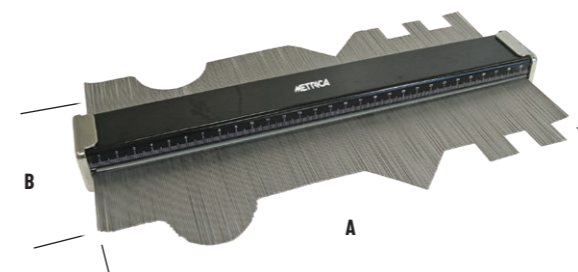

ART.	A mm	B mm		OHNE MWST.	INKL MWST.
72002	300	150	1	84,80 €	101,76 €

KARTUSCHENPRESSE

- 300 ml-Kartuschen Ø 50 mm
- Aluminium-Griff
- Schubstange verzinkt



ART.		OHNE MWST.	INKL MWST.
68250	12	3,20 €	3,84 €

MAGNET-HALTER

- Magnet-Halter
- Multifunktionen: zum Schweißen, Zusammensetzen, Befestigen
- Magnetisch auf allen Seiten der Umrandung

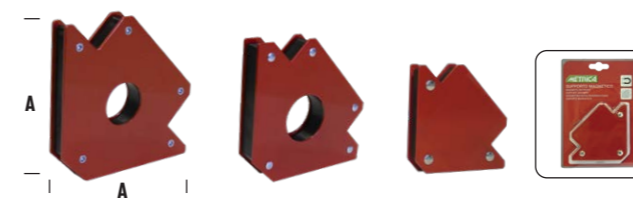

ART.	A x A mm		OHNE MWST.	INKL MWST.
60300	85 x 85	1	5,30 €	6,36 €
60304	110 x 110	1	6,40 €	7,68 €
60305	135 x 135	1	8,50 €	10,20 €

PROFILLEHRE

- Zum Profilmessen
- Bewegliche Nadeln
- Aus Stahl
- Geliefert im Blister

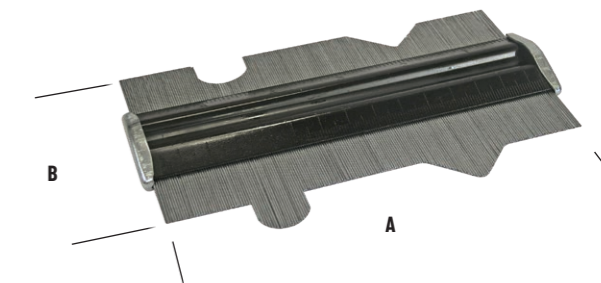

ART.	A mm	B mm		OHNE MWST.	INKL MWST.
72001	150	85	1	8,50 €	10,20 €

PROFESSIONELLE KARTUSCHENPRESSE

- 300 ml-Kartuschen Ø 50 mm
- Griff aus Aluminium-Guß
- Schale aus Aluminium



ART.		OHNE MWST.	INKL MWST.
68255	12	8,50 €	10,20 €

SAUGNAPF FÜR GLASER

- Saugnapf mit Gummigriff
- Tragfähigkeit Kg 25 - 50 - 75
- Durchmesser 120 mm



ART.	KG.	Ø mm		OHNE MWST.	INKL MWST.
50541	25	120	1	6,80 €	8,16 €
50543	50	120	1	13,50 €	16,20 €
50545	75	120	1	15,70 €	18,84 €

METRICA

Metrica S.p.A.

Via Grandi, 18 - 20097 San Donato Milanese (MI) - Italien - Tel. +39 02 518981 - export@metrica.it

METRICA.IT



1M-DISPLAY



EXPO AUTOL



VITRINA



TOWER



EXPO FLASH



EXPO FLESS



EXPO CUBO



ART. 89296



EXPO 61435



EXPO TELEFIX

IMPORTEUR: RIAL
A-6322 Kirchbichl | Achenstrasse 12 - Tel: 05332/70490
Fax: 05332/70490-10 rial@rial-tools.at | www.rial-tools.at

Bruttopreise (durchgestrichen) und Nettopreise, exkl. MwSt., gültig bis 31.03.2025 - Druckfehler vorbehalten