



POWERED BY RIAL

# WERKZEUG FÜR GEWERBE & INDUSTRIE



























**2024**

Gültig bis  
31. 03. 2025

Erhältlich bei  
Ihrem Fachhändler



# INDEX

	<b>NEUHEITEN</b>	<b>3</b>
	<b>SPANntechnik</b>	<b>4</b>
	<b>SCHNEIDTECHNIK</b>	<b>12</b>
	<b>ABISOLIERWERKZEUGE</b>	<b>18</b>
	<b>DIAMANT-, BOHR- UND TRENntechnik</b>	<b>22</b>
	<b>SCHLEIFTECHNIK   ZERSpanung</b>	<b>28</b>
	<b>GEWINDESCHNEIDWERKZEUG</b>	<b>36</b>
	<b>FEINGEWINDE</b>	<b>39</b>
	<b>MASCHINENZUBEHÖR</b>	<b>40</b>
	<b>BÜRSTEN UND FEILEN</b>	<b>60</b>
	<b>CHEMIE   SCHMIERMittel   REINIGUNG</b>	<b>72</b>
	<b>ELEKTROGERÄTE</b>	<b>77</b>
	<b>DRUCKLUFTWERKZEUGE</b>	<b>83</b>
	<b>HANDWERKZEUGE</b>	<b>86</b>
	<b>1000V-WERKZEUGE</b>	<b>116</b>
	<b>FUNKENFREIE WERKZEUGE</b>	<b>117</b>
	<b>INOX-WERKZEUG</b>	<b>118</b>
	<b>BELEUCHTUNG</b>	<b>119</b>
	<b>BEFESTIGUNGSTECHNIK</b>	<b>123</b>
	<b>HEBETECHNIK</b>	<b>124</b>
	<b>MESSTECHNIK</b>	<b>127</b>
	<b>BETRIEBSAUSSTATTUNG</b>	<b>142</b>
	<b>WASSERPUMPEN</b>	<b>165</b>
	<b>ARBEITSSCHUTZ   BEKLEIDUNG</b>	<b>168</b>
	<b>BESCHRIFTUNG</b>	<b>172</b>
	<b>VON A - Z   NOTIZEN</b>	<b>180</b>

**EZ**  
**360**

Die neue Einhandzwinge  
mit 360° drehbarem Griff



Einfach besser.



MEHR  
INFORMATIONEN  
AUF SEITE 6.

Rundum flexibel  
einhändig spannen  
und spreizen



**shop·vac**  
THE ONE & ONLY

Nass-Trockensauger  
und Zubehör

ENTDECKEN  
SIE MEHR AUF  
DEN SEITEN  
80-82.



ENTDECKEN  
SIE MEHR AUF  
SEITE 156.



**Beta**  
RSCSO

**NEU:**  
MIT 60 CM TIEFER  
ARBEITSFLÄCHE



## Ganzstahl-Schraubzwinde GS

- ▲ Spannkraft bis zu 5.000 N ▲ Vergüteter Gleit- und Festbügel für federndes und elastisches Spannen
- ▲ Ergonomisch geformter Holzgriff

Artikelnummer	Spannweite	Ausladung	Preis exkl. MwSt.	Preis inkl. MwSt.
GS16	160 mm	80 mm	€ 19,90	€ 23,88
GS20	200 mm	100 mm	€ 26,90	€ 32,28
GS25	250 mm	120 mm	€ 32,50	€ 39,00
GS30	300 mm	140 mm	€ 40,80	€ 48,96
GS40	400 mm	120 mm	€ 47,20	€ 56,64
GS50	500 mm	120 mm	€ 50,60	€ 60,72
GS60	600 mm	120 mm	€ 53,40	€ 64,08



## Hebelzwinde GSH

- ▲ Lösehebel mit Abgleitschutz
- ▲ Schnell – bis zu 5x schneller als herkömmliche Zwingen
- ▲ Sicher – unempfindlich gegen Vibrationen
- ▲ Stark – Spannkraft bis zu 7.500 N



Artikelnummer	Spannweite	Ausladung	Preis exkl. MwSt.	Preis inkl. MwSt.
GSH20	200 mm	100 mm	€ 53,40	€ 64,08
GSH25	250 mm	120 mm	€ 61,50	€ 73,80
GSH30	300 mm	140 mm	€ 73,10	€ 87,72
GSH40	400 mm	120 mm	€ 76,70	€ 92,04



## Ganzstahl-Schraubzwinde mit Klappgriff

- ▲ Spannkraft bis zu 5.000 N
- ▲ Vergüteter Gleit- und Festbügel für federndes und elastisches Spannen
- ▲ Klappgriff lässt sich um 90° umklappen und um 360° drehen ohne an der Schiene anzustoßen
- ▲ Für schnelles und komfortables Arbeiten – selbst an schwer zugänglichen Stellen
- ▲ Werkzeuglos wechselbare Druckplatten
- ▲ Hochwertiger 2K-Griff für zusätzliche Hebelwirkung



Artikelnummer	Spannweite	Ausladung	Schiene	Preis exkl. MwSt.	Preis inkl. MwSt.
GZ25KG	250 mm	120 mm	24,5 x 9,5 mm	€ 44,60	€ 53,52
GZ30-12KG	300 mm	120 mm	24,5 x 9,5 mm	€ 48,00	€ 57,60
GZ40-12KG	400 mm	120 mm	24,5 x 9,5 mm	€ 51,50	€ 61,80
GZ50-12KG	500 mm	120 mm	24,5 x 9,5 mm	€ 55,10	€ 66,12
GZ60-12KG	600 mm	120 mm	24,5 x 9,5 mm	€ 58,60	€ 70,32



## Temperguss-Schraubzwinde TPN mit 2K-Kunststoff-Griff

- ▲ Spannkraft bis zu 5.500 N ▲ Hochwertiger 2-Komponenten-Kunststoffgriff
- ▲ Mit Schutzkappen auf den Spannflächen ▲ Stabile Hohlprofiltschiene mit Riffelung

Artikelnummer	Spannweite	Ausladung	Ausladung	Preis exkl. MwSt.	Preis inkl. MwSt.
TPN16BE-2K	160 mm	80 mm	25 x 6 mm	€ 16,60	€ 19,92
TPN20BE-2K	200 mm	100 mm	27 x 7 mm	€ 21,80	€ 26,16
TPN25BE-2K	250 mm	120 mm	29 x 9 mm	€ 27,60	€ 33,12
TPN30BE-2K	300 mm	140 mm	32 x 10 mm	€ 34,40	€ 41,28
TPN40S12BE-2K	400 mm	120 mm	29 x 9 mm	€ 30,90	€ 37,08
TPN50S12BE-2K	500 mm	120 mm	29 x 9 mm	€ 33,20	€ 39,84
TPN60S12BE-2K	600 mm	120 mm	29 x 9 mm	€ 35,30	€ 42,36
TPN80S12BE-2K	800 mm	120 mm	29 x 9 mm	€ 41,00	€ 49,20
TPN100S12BE-2K	1000 mm	120 mm	29 x 9 mm	€ 43,80	€ 52,56



## Temperguss-Schraubzwinde TPN mit Holzgriff

- ▲ Spannkraft bis zu 5.500 N ▲ Mit Schutzkappen auf den Spannflächen
- ▲ Stabile Hohlprofilschiene mit Riffelung

Artikelnummer	Spannweite	Ausladung	Preis exkl. MwSt.	Preis inkl. MwSt.
TPN16BE	160 mm	80 mm	€ 15,00	€ 18,00
TPN20B8BE	200 mm	80 mm	€ 15,90	€ 19,08
TPN25S10BE	250 mm	100 mm	€ 22,90	€ 27,48
TPN30S12BE	300 mm	120 mm	€ 27,30	€ 32,76
TPN40S12BE	400 mm	120 mm	€ 29,60	€ 35,52
TPN50S12BE	500 mm	120 mm	€ 31,80	€ 38,16
TPN60S12BE	600 mm	120 mm	€ 33,90	€ 40,68
TPN80S12BE	800 mm	120 mm	€ 38,10	€ 45,72
TP100S12BE	1000 mm	120 mm	€ 42,00	€ 50,40
TP125S12BE	1250 mm	120 mm	€ 46,50	€ 55,80
TP150S12BE	1500 mm	120 mm	€ 53,00	€ 63,60



## Druckguss-Schraubzwinde LM

- ▲ Spannkraft bis zu 2.000 N
- ▲ Ober- und Unterteil aus bruchfestem, schwarz beschichtetem Zink-Druckguss
- ▲ Mit Schutzkappe ▲ Klein und handlich ▲ Geringes Gewicht

Artikelnummer	Spannweite	Ausladung	Preis exkl. MwSt.	Preis inkl. MwSt.
LM10/5	100 mm	50 mm	€ 7,80	€ 9,36
LM15/5	150 mm	50 mm	€ 7,90	€ 9,48
LM20/5	200 mm	50 mm	€ 8,10	€ 9,72
LM25/5	250 mm	50 mm	€ 8,60	€ 10,32



## Getriebezwinde GearKlapp GK

Die Getriebezwinde GearKlapp ist enorm flexibel und selbst bei engsten Platzverhältnissen einsetzbar: Durch die zum Patent angemeldete Mechanik, die den Griff von der Spindel trennt und um die Schiene herum positioniert.

- ▲ Um die Schiene positionierter hochwertiger 2-Komponenten-Kunststoffgriff zum Einsatz der Zwinde auf engstem Raum
- ▲ Spannkraft bis zu 2.000 N
- ▲ Leichtgängige Trapezgewindespindel mit schwenkbarer Druckplatte
- ▲ Schnellverschiebe-Taste zum Verschieben des Gleitbügels



**EXPERTEN TIPP!**  
Patentiert – auf engsten Platzverhältnissen einsetzbar!

Artikelnummer	Spannweite	Ausladung	Schiene	Bruttogewicht	Preis exkl. MwSt.	Preis inkl. MwSt.
GK15	150 mm	60 mm	25 x 12 mm	0,62 kg	€ 26,40	€ 31,68
GK30	300 mm	60 mm	25 x 12 mm	0,73 kg	€ 28,70	€ 34,44
GK45	450 mm	60 mm	25 x 12 mm	0,84 kg	€ 30,80	€ 36,96
GK60	600 mm	60 mm	25 x 12 mm	0,95 kg	€ 34,20	€ 41,04



## Vario-Korpuszwinde REVO KREV

- ▲ Spannkraft bis zu 8.000 N, mit 2-K-Kunststoffgriff mit Innensechskant
- ▲ Große, parallele Spannflächen mit 3 abnehmbaren Schutzkappen
- ▲ mit stufenlos verstellbarem und fixierbarem Oberteil für optimale Platzierung am Werkstück

Artikelnummer	Spannweite	Spreizweite	Ausladung	Schiene	Preis exkl. MwSt.	Preis inkl. MwSt.
KREV100-2K	1000 mm	260-1130 mm	95 mm	29 x 9 mm	€ 92,50	€ 111,00
KREV150-2K	1500 mm	260-1610 mm	95 mm	29 x 9 mm	€ 113,60	€ 136,32
KREV200-2K	2000 mm	260-2080 mm	95 mm	29 x 9 mm	€ 134,60	€ 161,52
KREV250-2K	2500 mm	260-2580 mm	95 mm	29 x 9 mm	€ 155,60	€ 186,72



## Einhandzwinge

- ▲ Spannkraft bis zu 2.700 N
- ▲ Umsteckbar zum Spreizen – werkzeuglos bei EZM, EZL, EZXL dank einfacher Lösemechanik per Druckknopf am Oberteil
- ▲ Ergonomisch geformter 2K-Griff mit Pumpmechanismus und integriertem Lösehebel hinter der Schiene
- ▲ Gummierte Schutzkappen mit Kreuzprisma für sicheren Halt von runden, spitzen und kantigen Teilen

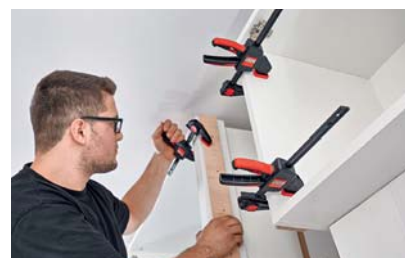

Artikelnummer	Spannweite	Ausladung	Spreizweite	Schiene	Preis exkl. MwSt.	Preis inkl. MwSt.
EZS11-4SET	110	40	80 - 190	7 x 2,5	€ 14,60	€ 17,52
EZM15-6	150	60	125 - 270	14 x 5	€ 15,20	€ 18,24
EZM30-6	300	60	125 - 420	14 x 5	€ 17,00	€ 20,40
EZL15-8	150	80	160 - 300	18 x 5	€ 20,90	€ 25,08
EZL30-8	300	80	160 - 450	18 x 5	€ 23,10	€ 27,72
EZL45-8	450	80	160 - 500	18 x 5	€ 24,70	€ 29,64
EZL60-8	600	80	160 - 750	18 x 5	€ 27,90	€ 33,48
EZXL30-9	300	90	195 - 490	22 x 8	€ 32,00	€ 38,40
EZXL60-9	600	90	195 - 790	22 x 8	€ 38,50	€ 46,20
EZXL90-9	900	90	195 - 1090	22 x 8	€ 43,80	€ 52,56



## Einhandzwinge mit drehbarem Griff EZ360

- ▲ Innovativer 360° Dreh-Mechanismus ermöglicht das Platzieren der Griffeneinheit rund um die Schiene – bereits vor aber auch nach Befestigung der Zwinge
- ▲ 12-stufiger Rastmechanismus zum sicheren Halten der gewählten Griffposition
- ▲ Spannkraft bis zu 1.400 N
- ▲ Umsteckbar zum Spreizen
- ▲ Einhandbedienung ohne Kraftaufwand



Artikelnummer	Spannweite	Ausladung	Preis exkl. MwSt.	Preis inkl. MwSt.
EZ360-15	150 mm	80 mm	€ 26,50	€ 31,80
EZ360-30	300 mm	80 mm	€ 28,60	€ 34,32
EZ360-45	450 mm	80 mm	€ 31,00	€ 37,20
EZ360-60	600 mm	80 mm	€ 33,90	€ 40,68



## Einhandzwingen-Set

- ▲ Spannweite: 150 mm
- ▲ Ausladung: 60 mm
- ▲ Spreizweite: 120-310 mm
- ▲ Schiene: 14 x 15
- ▲ 2 Stück ETR15-6 pro Set
- ▲ In SB-Verpackung



Artikelnummer	Beschreibung	Preis exkl. MwSt.	Preis inkl. MwSt.
EZR15-SET	Einhandzwingen-Set	€ 41,30	€ 49,56



## Türspanner TL

- ▲ leicht mit I-Profil 37 x 11 x 4,5 mm
- ▲ Spannkraft bis zu 9.900 N
- ▲ Einfach verstellbare Druckbacken
- ▲ Mit Handkurbel



Artikelnummer	Spannweite	Backenmaße B x H	Preis exkl. MwSt.	Preis inkl. MwSt.
TL60	600 mm	48 x 53 mm	€ 43,10	€ 51,72
TL90	900 mm	48 x 53 mm	€ 54,30	€ 65,16
TL120	1200 mm	48 x 53 mm	€ 65,20	€ 78,24
TL180	1800 mm	48 x 53 mm	€ 89,00	€ 106,80



## Waagrecht Niederzugspanner für Multifunktionstische

- ▲ Spannkraft bis zu 750 N
- ▲ Zum Einsatz auf Multifunktionstischen wie z.B. Festool MFT und Sortimo WorkMo mit Lochdurchmesser 20 mm und Plattenstärke von min. 19 mm
- ▲ Schnelle Fixierung mit seitlich platziertem Spannhebel
- ▲ Patentierter Niederzugmechanismus verhindert, dass sich das Werkstück von der Tischfläche abhebt

Artikelnummer	Beschreibung	Preis exkl. MwSt.	Preis inkl. MwSt.
WNS-SET-MFT	Waagrecht-Niederzugspanner	€ 75,20	€ 90,24



## Winkelspanner

- ▲ Automatisches Anpassen an verschiedene starke Werkstücke
- ▲ Schnell – mit einer Spindel spannen
- ▲ Stabiler Körper
- ▲ Mit Tischklammern zu befestigen (als Zubehör erhältlich)

Artikelnummer	Spannweite	Backenhöhe	Durchgang max.	Preis exkl. MwSt.	Preis inkl. MwSt.
WS3	2 x 55 mm	30 mm	30 mm	€ 59,00	€ 70,80
WS6	2 x 100 mm	36 mm	60 mm	€ 84,70	€ 101,64



## Kniehebelspanner

- ▲ Hebel ist in Spannstellung waagrecht oder senkrecht bei Reihe VH
- ▲ Automatisch stufenlose Anpassung der Spannhöhe (bei annähernd gleichbleibender Spannkraft – ohne manuelle Änderung der Druckschrauben-Position)
- ▲ Regulierbare Spannkraft bis zu 2.500 N
- ▲ Stabile, vergütete Stahlbleche für lange Lebensdauer
- ▲ Lochmuster der Grundplatte für Millimeter und in Inch passend
- ▲ Hochwertiger, ölbeständiger 2-Komponenten-Kunststoffgriff

Artikelnummer	Spannweite	Bezeichnung   automatische Anpassung	Preis exkl. MwSt.	Preis inkl. MwSt.
STC-HH20	35 mm	Waagrechtspanner   20 mm	€ 25,60	€ 30,72
STC-HH50	40 mm	Waagrechtspanner   35 mm	€ 27,90	€ 33,48
STC-HH70	60 mm	Waagrechtspanner   35 mm	€ 28,70	€ 34,44
STC-IHH15	25 mm	Schubstangenspanner   8 mm	€ 26,20	€ 31,44
STC-IHH25	35 mm	Schubstangenspanner   13 mm	€ 29,30	€ 35,16
STC-VH20	35 mm	Senkrechtspanner   20 mm	€ 26,10	€ 31,32
STC-VH50	40 mm	Senkrechtspanner   35 mm	€ 27,90	€ 33,48

## Schnellspan-Adapter

- ▲ Zubehör für Bessey Schnellspanner mit waagrecht Grundplatte STC-VH / STC-HH / STC-IHH
- ▲ Mit Bolzen – zum direkten Einsatz auf dem Schweißstisch
- ▲ Ohne Bolzen – zum Aufschrauben auf die Verlängerung TWX

Artikelnummer	Ø	Preis exkl. MwSt.	Preis inkl. MwSt.
TW16A-STC	16 mm	€ 24,20	€ 29,04
TW28A-STC	28 mm	€ 25,30	€ 30,36



## STC-Spanner für Multifunktionstische (inkl. 20er Dorn)

- ▲ Passend für Tische mit Lochdurchmesser 20 mm
- ▲ Spannkraft 2.500 N
- ▲ **Inklusive Zubehör-Set:** 1 x Rändelmutter M8, 1 x Zylinderschraube DIN 912 M 8 x 35, 1 x Steckbolzen D 20 x 17

Artikelnummer	Bezeichnung	Spannweite	Automatische Anpassung	Preis exkl. MwSt.	Preis inkl. MwSt.
STC-HH50-T20	Waagrechtspanner mit waagrecht Grundplatte STC-HH und Zubehör Set	40 mm	35	€ 39,00	€ 46,80
STC-HH70-T20	Waagrechtspanner mit waagrecht Grundplatte STC-HH und Zubehör Set	60 mm	35	€ 39,80	€ 47,76
STC-IHH25-T20	Schubstangenspanner waagrecht Grundplatte STC-IHH und Zubehör Set	35 mm	13	€ 40,50	€ 48,60



## Spannelement für Schweißtische

- Spannelement mit fixer Ausladung für positionsgenaues, individuelles Spannen
- Vergütetes Profil und Gleitbügel für federndes Spannen
- Hochwertiger 2-Komponenten-Kunststoffgriff mit leichtgängiger Trapezgewindespindel und werkzeuglos wechselbarer Druckplatte

Artikelnummer	Ø	Spannhöhe	Ausladung	Preis exkl. MwSt.	Preis inkl. MwSt.
TW16-20-10-2K	16 mm	200 mm	100 mm	€ 40,80	€ 48,96
TW28-30-12-2K	28 mm	300 mm	120 mm	€ 47,70	€ 57,24



## Spannelement für Multifunktions-tische 2er Set

- Spannkraft bis 500 N
- Zum Einsatz auf Multifunktions-tischen wie z.B. Festool MFT und Sortimo WorkMO mit Lochdurchmesser 20 mm und Plattenstärke von min. 19 mm bis max. 25 mm
- Stabiler Gleitbügel aus leichtem Magnesium zum schnellen und vibrations-sicheren Spannen
- Profil aus kaltgezogenem Qualitätsstahl für federndes und elastisches Spannen

Artikelnummer	Spannweite	Ausladung	Schiene	Gewicht	Preis exkl. MwSt.	Preis inkl. MwSt.
TW20-15-8-KLI-SET	150 mm	80 mm	20 x 5 mm	0,31 kg	€ 61,00	€ 73,20



## Variables Hochleistungszwingen-Set komplett SLV

- Spannkraft bis zu 6500N
- Durch mittige Positionierung am Werkstück wird das Kippen verhindert
- Hitzebeständige Spezialdruckplatte, schwenkbar bis 35°
- Zwinke kann durch eine Öffnung im Werkstück/Bauteil

Artikelnummer	Spannweite	Spreizweite	Ausladung	Schiene	Preis exkl. MwSt.	Preis inkl. MwSt.
SLV100M	1000 mm	340-1250 mm	120 mm	27 x 13 mm	€ 117,90	€ 141,48
SLV150M	1500 mm	340-1750 mm	120 mm	27 x 13 mm	€ 145,20	€ 174,24
SLV200M	200 mm	340-2250 mm	120 mm	27 x 13 mm	€ 170,60	€ 204,72



## Decken- und Montagestütze

- Stabile Konstruktion durch spezielle Stahlrohre und rutschsichere PVC-Kontaktflächen
- Einsatz auch in Schrägen durch stufenlos schwenkbare Kontaktflächen von -45 bis +45 Grad
- Einfache, sichere Handhabung durch ein teleskopier- und verriegelbares Innenrohr sowie ein über Schaumstoffgriff drehbares Außenrohr



Artikelnummer	Verstellweg mm	Belastungsgrenze	Preis exkl. MwSt.	Preis inkl. MwSt.
ST125	70-1250 mm	60 kg	€ 26,50	€ 31,80
ST250	1450-2500 mm	60 kg	€ 32,20	€ 38,64
ST290	1600-2900 mm	50 kg	€ 35,10	€ 42,12

## Decken- und Montagestütze mit Pumpgriff

Bis zu maximal 350 kg belastbar bei komplett eingefahrener Teleskopstange

- Äußerst stabile Konstruktion durch hochbelastbare Stahlrohre und rutschsichere PVC-Kontaktflächen
- Einhandbedienung dank 2K-Griff mit Pumpmechanismus
- Schnellverschiebe-Taste zum schnellen Ein- und Ausfahren der Teleskopstange
- Regulierbare Haltekraft durch Drehen der Stütze am Griff
- Einsatz auch in Schrägen durch stufenlos schwenkbare Kontaktflächen von -45° bis +45°



Artikelnummer	Verstellweg mm	Belastungsgrenze bei min. Auszuglänge	Belastungsgrenze bei max. Auszuglänge	Preis exkl. MwSt.	Preis inkl. MwSt.
STE90	575 - 910 mm	350 kg	350 kg	€ 42,00	€ 50,40
STE250	1450 - 2500 mm	350 kg	160 kg	€ 47,00	€ 56,40
STE300	1700 - 3000 mm	350 kg	110 kg	€ 51,40	€ 61,68
STE370	2070 - 3700 mm	350 kg	65 kg	€ 54,80	€ 65,76







## Zubehör für Decken- und Montagestütze mit Pumpgriff

Artikelnummer	Beschreibung	Preis exkl. MwSt.	Preis inkl. MwSt.
STE-LH	Laserhalterung zu STE-Montagestütze	€ 16,70	€ 20,04
STE-SP35	Abstützplatte zu STE	€ 14,60	€ 17,52
STE-BS	Deckenstativ zu STE	€ 47,80	€ 57,36
STE-DS	Baustativ zu STE	€ 18,40	€ 22,08
STE-BAG	Kombitasche für STE	€ 66,20	€ 79,44

## Bandspanner

- ▲ Gleichmäßiger Druck auf Gehrungen
- ▲ Kurbel umsteckbar für Rechts- und Linkshänder
- ▲ Inhalt:  
1 Bandspanner  
4 Vario-Ecken

Artikelnummer	Spannumfang	Band	Preis exkl. MwSt.	Preis inkl. MwSt.
BAN400	Bis 3,8 m	24 x 1 mm	€ 30,10	€ 36,12
BAN700	bis 7 m	25 x 1 mm	€ 45,20	€ 54,24



## Abstandhalter AV2

- ▲ Zum Verlegen von Laminat und Fertigparkettböden ganz ohne Keile
- ▲ Praktischer Drehknopf – zwischen Wand und Diele eingelegt, lässt sich durch einfaches Drehen des roten Knopfes der Abstand zur Wand einstellen
- ▲ Breite Anlage- und Abstützfläche – Vermeidet unschöne Druckstellen an Wand und Diele
- ▲ Genaue Millimeterskala – Wandunebenheiten von 5 – 20 mm lassen sich ausgleichen
- ▲ Robust im Visitenkarten-Format – hergestellt aus schlag- und bruchfestem, glasfaserverstärktem Polyamid



Artikelnummer	Bezeichnung	VE	Preis exkl. MwSt.	Preis inkl. MwSt.
AV2	Abstandhalter 5 – 20 mm	4 Stück in Packung	€ 9,50	€ 11,40



## Federzwinge Clippix XC

- ▲ Leicht und handlich
- ▲ Funktional und ergonomisch griffig
- ▲ Höchste Stabilität

Artikelnummer	Spannweite	Ausladung	Preis exkl. MwSt.	Preis inkl. MwSt.
XC1	20 mm	20 mm	€ 1,50	€ 1,80
XC2	25 mm	30 mm	€ 2,20	€ 2,64
XC3	35 mm	37 mm	€ 3,20	€ 3,84
XC5	50 mm	50 mm	€ 4,70	€ 5,64



## Metall-Federzwinge

- ▲ hohe Spannkraft durch starke Feder
- ▲ Griff und Spannbacken mit PVC-Beschichtung

Artikelnummer	Spannweite	Ausladung	Spannkraft mind.	Preis exkl. MwSt.	Preis inkl. MwSt.
XM3EU	25 mm	30 mm	12 kg	€ 1,90	€ 2,28
XM5EU	50 mm	50 mm	10 kg	€ 3,30	€ 3,96



## Ratschenfederzwinge

- ▲ Ideal für Spannarbeiten, die eine größere Ausladung erfordern, und zum werkstückschonenden Spannen
- ▲ Komfortable Handhabung dank ergonomischem 2-Komponenten-Kunststoffgriff und Einhandbedienung
- ▲ Schnelles Öffnen und Schließen durch robusten Ratschenmechanismus
- ▲ Doppelt so stark im Vergleich zu herkömmlichen Federzwingen

Artikelnummer	Spannweite	Ausladung	Preis exkl. MwSt.	Preis inkl. MwSt.
XCR2	55 mm	50 mm	€ 10,60	€ 12,72
XCR4	100 mm	75 mm	€ 12,70	€ 15,24



BROCKHAUS **HEUER**  
GmbH



## Schraubstock mit Wechselbacken

- ▲ Mit auswechselbaren, angeschraubten Spannbacken
- ▲ Oberflächengehärteten Backen haben eine geriffelte und glatte Seite und sind wend- und austauschbar
- ▲ Schraubstock – ganz aus Stahl geschmiedet
- ▲ Extreme Beanspruchung und lange Lebensdauer

Artikelnummer	Backenbreite	Spannweite	Gewicht	Preis exkl. MwSt.	Preis inkl. MwSt.
101120	120 mm	150 mm	9 kg	€ 292,07	€ 350,48
101140	140 mm	200 mm	16 kg	€ 391,09	€ 469,30
101160	160 mm	225 mm	27 kg	€ 534,57	€ 641,48

BROCKHAUS **HEUER**  
GmbH



## Auswechselbare Backen für Schraubstock

- ▲ Backen können beidseitig verwendet werden
- ▲ Besitzen eine geriffelte und eine glatte Seite

Artikelnummer	Breite	Lochabstand	Höhe	Stärke	Preis exkl. MwSt.	Preis inkl. MwSt.
116115	115,5 mm	80 mm	18 mm	10 mm	€ 19,55	€ 23,47
116120	120,5 mm	80 mm	18 mm	10 mm	€ 19,55	€ 23,47
116135	135,5 mm	85 mm	22 mm	12 mm	€ 21,17	€ 25,41
116140	140,5 mm	85 mm	22 mm	12 mm	€ 21,17	€ 25,41
116150	150,5 mm	105 mm	25 mm	12 mm	€ 24,04	€ 28,85
116160	160,5 mm	105 mm	25 mm	12 mm	€ 24,04	€ 28,85

BROCKHAUS **HEUER**  
GmbH



## Parallel-Schraubstock

- ▲ Parallel-Schraubstöcke System „HEUER“ ganz aus Stahl geschmiedet
- ▲ Lackierung: hammerschlag-blau pulverbeschichtet
- ▲ mit angeschmiedeten Rohrspannbacken
- ▲ große Tiefspannmöglichkeit
- ▲ geschützte Präzisionsspindellagerung und geschützte Spindel mit zweigängigem Trapezgewinde
- ▲ einfach nachstellbare zentrische Führung
- ▲ große, allseitig bearbeitete Führungsflächen garantieren Präzision und lange Lebensdauer

Artikelnummer	Backenbreite	Spannweite	Gewicht	Preis exkl. MwSt.	Preis inkl. MwSt.
100100	100 mm	125 mm	4,86 kg	€ 170,76	€ 204,91
100120	120 mm	150 mm	8,91 kg	€ 227,18	€ 272,62
100140	140 mm	200 mm	17,03 kg	€ 323,83	€ 388,60
100160	160 mm	225 mm	26,68 kg	€ 430,94	€ 517,13
100180	180 mm	225 mm	27,59 kg	€ 467,69	€ 561,22

BROCKHAUS **HEUER**  
GmbH



## Schraubstock Compact

- ▲ Revolutionäre Schnellverstellung ermöglicht Spannweitenverstellung von 0 auf 130 mm in 3 Sekunden
- ▲ Ohne Betätigung des Schwengels
- ▲ Mit nur 1,5 Kg Gewicht bei kernigen 10kN Spannkraft ist er Leichtgewicht in seiner Klasse

Artikelnummer	Backenbreite	Spannweite	Preis exkl. MwSt.	Preis inkl. MwSt.
118001	120 mm	130 mm	€ 200,40	€ 240,48

BROCKHAUS **HEUER**  
GmbH

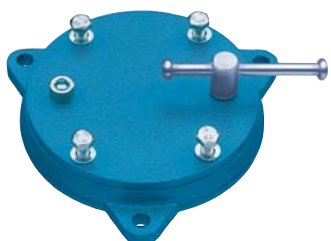

## Drehteller zu Schraubstock

- ▲ Drehteller zum HEUER-Schraubstock
- ▲ mit dem Drehteller lässt sich der Schraubstock um 360° auf der Werkbank drehen

Artikelnummer	Passend zu	Preis exkl. MwSt.	Preis inkl. MwSt.
103100	100100	€ 50,69	€ 60,83
103120	100120	€ 73,98	€ 88,78
103140	100140	€ 101,26	€ 121,51
103160	100160/100180	€ 127,29	€ 152,75

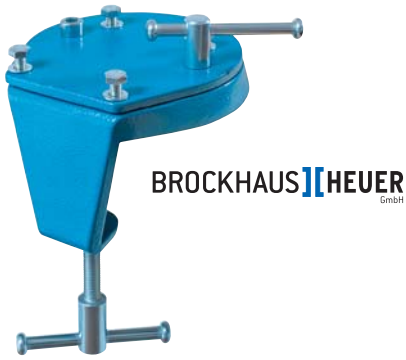

**BROCKHAUS HEUER**  
GmbH

## Drehklammer

- ▲ passend für Heuer Schraubstock
- ▲ Drehklammer lässt sich in wenigen Handgriffen montieren/demontieren
- ▲ Die vier Schraubenaufnahmen sind auf Heuer Schraubstöcke in den Größen 100 bzw. 120 abgestimmt

Artikelnummer	Bezeichnung	Preis exkl. MwSt.	Preis inkl. MwSt.
119103	Drehklammer für Heuer Schraubstock Größe 90/100 + Compact Schraubstock 120	€ 94,78	€ 113,74
119104	Drehklammer für Heuer Schraubstock Größe 120	€ 140,24	€ 168,29



**BROCKHAUS HEUER**  
GmbH

## Heuer Lift

- ▲ Höhenverstellgerät zum HEUER-Schraubstock
- ▲ Extreme Klemmkraft durch spezielle Oberflächenbehandlung des Standrohres sowie neuartige Klemmlasche
- ▲ Mühelose und sichere Höhenverstellung von Schraubstöcken um 200 mm
- ▲ Drehbar um 360°
- ▲ Gasdruckfeder, die auf jeweiliges Schraubstockgewicht abgestimmt ist, macht Schraubstock praktisch gewichtslos, so dass dieser sich nach Lösen des Klemmhebels fast ohne Kraftaufwand in gewünschte Arbeitsposition bringen lässt.

Artikelnummer	Passend zu	Preis exkl. MwSt.	Preis inkl. MwSt.
104200	100100	€ 227,55	€ 273,06
104220	100120	€ 227,55	€ 273,06
104240	100140	€ 227,55	€ 273,06
104260	100160/100180	€ 227,55	€ 273,06

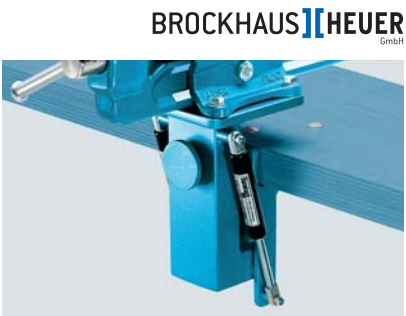

**BROCKHAUS HEUER**  
GmbH

## Heuer Klapp

- ▲ Ideale Ergänzung zum Schraubstock
- ▲ Mit Hilfe des HEUER Klapp kann Schraubstock unter die Werkbank versenkt werden und so eine freie Arbeitsfläche geschaffen werden.
- ▲ Perfekt geeignet bei engen Platzverhältnissen

Artikelnummer	Backenbreite	Tiefster Punkt	Einklapptiefe	Schwenkradius	Preis exkl. MwSt.	Preis inkl. MwSt.
105120	120 mm	495 mm	410 mm	390 mm	€ 350,73	€ 420,88
105140	140 mm	535 mm	455 mm	430 mm	€ 350,73	€ 420,88

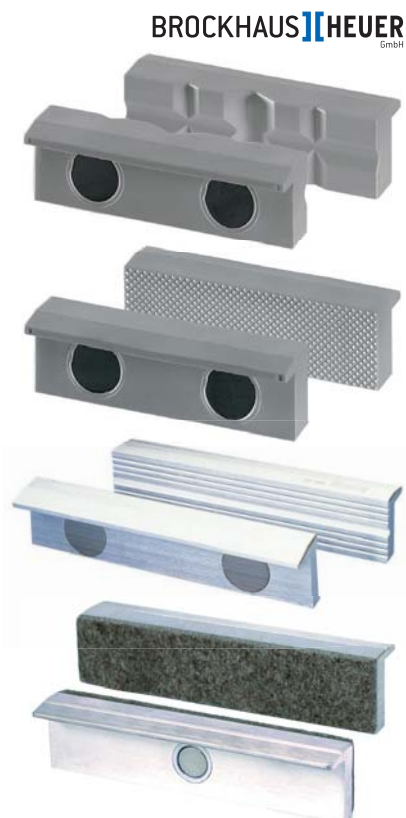

**BROCKHAUS HEUER**  
GmbH

## Magnetschutzbacken

Artikelnummer	Bezeichnung	Preis exkl. MwSt.	Preis inkl. MwSt.
108100	Polyurethan mit Prismen, 100 mm	€ 35,87	€ 43,04
108120	Polyurethan mit Prismen, 120 mm	€ 38,98	€ 46,78
108140	Polyurethan mit Prismen, 140 mm	€ 40,98	€ 49,17
108160	Polyurethan mit Prismen, 160 mm	€ 42,60	€ 51,12

Artikelnummer	Bezeichnung	Preis exkl. MwSt.	Preis inkl. MwSt.
107100	Polyurethan mit Riffel, 100 mm	€ 35,87	€ 43,04
107120	Polyurethan mit Riffel, 120 mm	€ 38,98	€ 46,78
107140	Polyurethan mit Riffel, 140 mm	€ 40,98	€ 49,17
107160	Polyurethan mit Riffel, 160 mm	€ 42,60	€ 51,12

Artikelnummer	Bezeichnung	Preis exkl. MwSt.	Preis inkl. MwSt.
110100	Aluminium mit 6-Rillen, 100 mm	€ 32,63	€ 39,16
110120	Aluminium mit 6-Rillen, 120 mm	€ 34,87	€ 41,85
110140	Aluminium mit 6-Rillen, 140 mm	€ 36,99	€ 44,39
110160	Aluminium mit 6-Rillen, 160 mm	€ 38,98	€ 46,78
110180	Aluminium mit 6-Rillen, 180 mm	€ 38,98	€ 46,78

Artikelnummer	Bezeichnung	Preis exkl. MwSt.	Preis inkl. MwSt.
113100	Aluminium mit Filzauflage, 100 mm	€ 42,47	€ 50,97
113120	Aluminium mit Filzauflage, 120 mm	€ 44,84	€ 53,81
113140	Aluminium mit Filzauflage, 140 mm	€ 47,58	€ 57,09
113160	Aluminium mit Filzauflage, 160 mm	€ 49,32	€ 59,19
113180	Aluminium mit Filzauflage, 180 mm	€ 49,32	€ 59,19

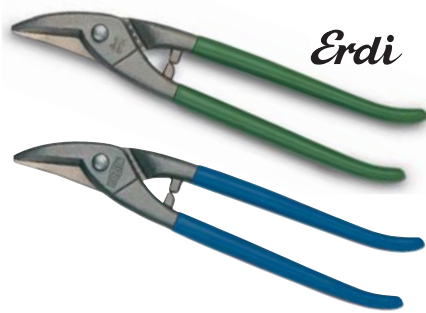

Erdi

## Loch-Schere

- ▲ Für kurze gerade und Figurerschnitte ▲ Rechts- oder linksschneidend lieferbar ▲ Gesamtlänge: 250mm
- ▲ Schneidenlänge: 42mm ▲ Blechdicke max. bei 600 N/mm<sup>2</sup>: 1mm ▲ Gewicht: 0.49kg

Artikelnummer	Ausführung	Länge	Griff	Preis exkl. MwSt.	Preis inkl. MwSt.
D107-250	Rechtsschneidend	250 mm	Griff PVC-getaucht	€ 19,40	€ 23,28
D107-250L	Linksschneidend	250 mm	Griff PVC-getaucht	€ 19,40	€ 23,28
D207-250	Rechtsschneidend	250 mm	Griff lackiert	€ 22,90	€ 27,48
D207-250L	Linksschneidend	250 mm	Griff lackiert	€ 22,90	€ 27,48



Erdi

## Loch-Schere HSS

- ▲ Für kurze gerade und Figurerschnitte ▲ Eingesetzte Schneiden aus HSS ▲ Griffe PVC-getaucht
- ▲ Rechts- oder linksschneidend lieferbar ▲ Blechdicke max. bei 600 N/mm<sup>2</sup>: 1 mm

Artikelnummer	Ausführung	Länge	Gewicht	Preis exkl. MwSt.	Preis inkl. MwSt.
D407-275	Rechtsschneidend	275 mm	0,53 kg	€ 127,10	€ 152,52
D407-275L	Linksschneidend	275 mm	0,53 kg	€ 127,10	€ 152,52
D407-300	Rechtsschneidend	300 mm	0,60 kg	€ 137,70	€ 165,24
D407-300L	Linksschneidend	300 mm	0,60 kg	€ 137,70	€ 165,24

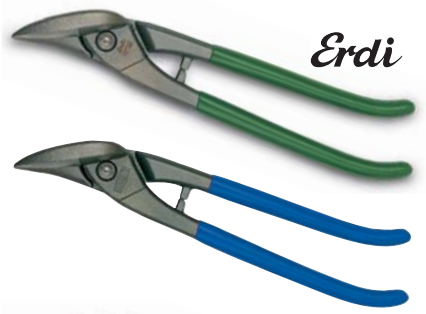

Erdi

## Ideal-Schere

- ▲ Für durchlaufende gerade und Figurerschnitte ▲ Rechts- oder linksschneidend lieferbar
- ▲ Gesamtlänge: 280mm ▲ Schneidenlänge: 34mm ▲ Blechdicke max. bei 600 N/mm<sup>2</sup>: 1mm ▲ Gewicht: 0.58kg

Artikelnummer	Ausführung	Länge	Griff	Preis exkl. MwSt.	Preis inkl. MwSt.
D116-280	Rechtsschneidend	280 mm	Griff PVC-getaucht	€ 34,00	€ 40,80
D116-280L	Linksschneidend	280 mm	Griff PVC-getaucht	€ 34,00	€ 40,80
D216-280	Rechtsschneidend	280 mm	Griff lackiert	€ 32,90	€ 39,48
D216-280L	Linksschneidend	280 mm	Griff lackiert	€ 32,90	€ 39,48

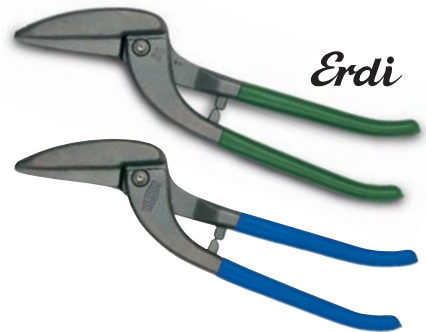

Erdi

## Pelikan-Schere

- ▲ Für lange gerade und durchlaufende Schnitte ▲ Extra lange Schneide ist ideal zum Durchtrennen von Blechtafeln ▲ Rechtsschneidend ▲ Gesamtlänge: 300mm ▲ Schneidenlänge: 62mm
- ▲ Blechdicke max. bei 600 N/mm<sup>2</sup>: 1mm ▲ Gewicht: 0.73kg

Artikelnummer	Ausführung	Länge	Griff	Preis exkl. MwSt.	Preis inkl. MwSt.
D118-300	Rechtsschneidend	300 mm	Griff PVC-getaucht	€ 32,40	€ 38,88
D218-300	Rechtsschneidend	300 mm	Griff lackiert	€ 35,30	€ 42,36



Erdi

## Idealschere hebelübersetzt

- ▲ Für durchlaufende gerade und Figurerschnitte
- ▲ Schneide mit Mikroverzahnung für abrutschsicheres Arbeiten
- ▲ Rechts- oder linksschneidend lieferbar
- ▲ mit Hebelübersetzung

Artikelnummer	Ausführung	Länge	Preis exkl. MwSt.	Preis inkl. MwSt.
D27A	Rechtsschneidend	260 mm	€ 35,40	€ 42,48
D27AL	Linksschneidend	260 mm	€ 35,40	€ 42,48



Erdi

## Figurerschere hebelübersetzt

- ▲ ERGO-Griff für ermüdungsarmes Arbeiten
- ▲ Für kurze gerade und Figurerschnitte
- ▲ Schneide mit Mikroverzahnung für abrutschsicheres Arbeiten
- ▲ Rechts- oder linksschneidend erhältlich
- ▲ mit Hebelübersetzung

Artikelnummer	Ausführung	Länge	Preis exkl. MwSt.	Preis inkl. MwSt.
D29ASS-2	Rechtsschneidend	260 mm	€ 53,30	€ 63,96
D29ASSL-2	Linksschneidend	260 mm	€ 53,30	€ 63,96



**BESSEY**  
Einfach besser.

## Ideal-Schere Edelstahl Spezial mit Hebelübersetzung

- ▲ Für durchlaufend gerade und Figureschnitte
- ▲ Extrem kompakter Scherenkopf mit teilversenkter Kopfverschraubung für erhöhte Wendigkeit und Präzision
- ▲ Für maximale Blechdicke bei Zugfestigkeiten von:
  - 400 N/mm<sup>2</sup> = 1,5 mm // 600 N/mm<sup>2</sup> = 1,2 mm // 800 N/mm<sup>2</sup> = 1,0 mm

Artikelnummer	Gesamtlänge	Ausführung	Schnittlänge	Preis exkl. MwSt.	Preis inkl. MwSt.
D39ASS	230 mm	Rechts	30 mm	€ 70,30	€ 84,36
D39ASSL	230 mm	Links	30 mm	€ 70,30	€ 84,36



**Erdi**

## Ideal-Schere hebelübersetzt

- ▲ Besonders flach ausgelegter Scherenkopf ermöglicht das Schneiden engster Radien an schwer zugänglichen Stellen
- ▲ Für durchlaufende gerade und Figureschnitte
- ▲ Schneide mit Mikroverzahnung für abrutschsicheres Arbeiten
- ▲ Rechts- oder linksschneidend lieferbar
- ▲ mit Hebelübersetzung

Artikelnummer	Ausführung	Länge	Preis exkl. MwSt.	Preis inkl. MwSt.
D08	Rechtsschneidend	230 mm	€ 33,20	€ 39,84
D08L	Linksschneidend	230 mm	€ 33,20	€ 39,84



**BESSEY**  
Einfach besser.

## Falzzange

- ▲ Aus Qualitätsstahl geschmiedet
- ▲ PVC beschichtete Griffe
- ▲ In gerader oder 45° gebogener Ausführung

Artikelnummer	Beschreibung	Ausführung	Gesamtlänge	Preis exkl. MwSt.	Preis inkl. MwSt.
D331-60-P	Falzzange gerade	Gerade	280 mm	€ 39,20	€ 47,04
D341-60-P	Falzzange gebogen	45° gebogen	270 mm	€ 43,10	€ 51,72



**BESSEY**  
Einfach besser.

## Stabile Combi-Schere gerade

- ▲ Schneide und Griff in einem Stück geschmiedet
- ▲ Schneide mit Verzahnung
- ▲ Ergo-Griff
- ▲ Sandgestrahlte, verchromte Klinge zum Schutz vor Korrosion
- ▲ Schneidet bis zu 0,6 mm dicken kaltgewalzten Stahl

Artikelnummer	Länge	Schnittlänge	Preis exkl. MwSt.	Preis inkl. MwSt.
D52-2	200 mm	53 mm	€ 19,10	€ 22,92



**Erdi**

## Arbeits-Schere

- ▲ Robuste Ausführung
- ▲ Schwarz lackierte Griffe
- ▲ Langes und rundes Griffauge

Artikelnummer	Länge	Preis exkl. MwSt.	Preis inkl. MwSt.
D860-200	200 mm	€ 16,10	€ 19,32
D860-225	225 mm	€ 20,20	€ 24,24
D860-250	250 mm	€ 25,00	€ 30,00



**Erdi**

## Mehrzweck-Schere

- ▲ Schneiden aus rostfreiem Stahl
- ▲ Komfortable Griffaugen mit Weichstoffeinlage

Artikelnummer	Länge	Preis exkl. MwSt.	Preis inkl. MwSt.
D820-200	200 mm	€ 12,90	€ 15,48
D820-250	250 mm	€ 17,70	€ 21,24



**Erdi**

## Goldschmiede-Schere

- ▲ Offener Griff
- ▲ Komplett verzinkt

Artikelnummer	Länge	Preis exkl. MwSt.	Preis inkl. MwSt.
D72-1	gerade Schneide	€ 11,50	€ 13,80

**SEMLOC**  
Klingen auf den  
Seiten 16+17.



## ProSeries Universalcutter - AutoLock

- ▲ SK4-Klingen mit 3-Fasen-Schliff
- ▲ insgesamt 3 Klingen pro Cutter
- ▲ 2K Gehäuse
- ▲ Präzise Metall-Führungsschiene mit AutoLock-Klingenverstellung

Artikelnummer	Beschreibung	Klingenbreite	Preis exkl. MwSt.	Preis inkl. MwSt.
SE 140100	Universalcutter aus ABS (2K) inkl. 3 Klingen SK4 - AutoLock	9 mm	€ 1,80	€ 2,16
SE 140210	Universalcutter aus ABS (2K) inkl. 3 Klingen SK4 - AutoLock	18 mm	€ 2,60	€ 3,12



## ProSeries Universalcutter - TwistLock

- ▲ SK4-Klingen mit 3-Fasen-Schliff
- ▲ insgesamt 3 Klingen pro Cutter
- ▲ 2K Gehäuse
- ▲ Präzise Metall-Führungsschiene mit TwistLock-Klingenverstellung

Artikelnummer	Beschreibung	Klingenbreite	Preis exkl. MwSt.	Preis inkl. MwSt.
SE 140200	Universalcutter aus ABS (2K) inkl. 3 Klingen SK4 - TwistLock	18 mm	€ 2,60	€ 3,12



## BlackSeries Universalcutter - AutoLock

- ▲ Ergonomisch geformtes, abrutschsicheres 2K-Gehäuse
- ▲ Einfachster Klingenwechsel mittels Ein-Tasten-Bedienung
- ▲ Laser-Härtung an der Schneidkante
- ▲ Robuste Präzisions-Führungsschiene mit AutoLock-Klingenverstellung

Artikelnummer	Beschreibung	Klingenbreite	Preis exkl. MwSt.	Preis inkl. MwSt.
SE 140110	Universalcutter aus ABS (2K) inkl. 1 Klinge SK2	9 mm	€ 2,20	€ 2,64
SE 140230	Universalcutter aus ABS (2K) inkl. 1 Klinge SK2	18 mm	€ 3,80	€ 4,56



## Spezialcutter

- ▲ Deckelöffner aus Metall
- ▲ Inklusive 3 Klingen pro Cutter
- ▲ SK4-Klingen mit 3-Fasen-Schliff
- ▲ Präzise Metall-Führungsschiene mit AutoLock-Klingenverstellung

Artikelnummer	Beschreibung	Klingenbreite	Preis exkl. MwSt.	Preis inkl. MwSt.
SE 140220	Spezialcutter aus ABS (2K) inkl. 3 Klingen SK4	18 mm	€ 3,10	€ 3,72



## ProTouch Trapezklingenmesser mit einziehbarer Klinge

- ▲ Mit Klingenschnellwechselsystem
- ▲ Aufklappbares Klingenmagazin für bis zu 10 Klingen
- ▲ 3-Stufiger Einziehmechanismus für verschiedene Schnitttiefen
- ▲ Trigger Grip-Griff für Schneiden auf Zug

Artikelnummer	Beschreibung	Preis exkl. MwSt.	Preis inkl. MwSt.
10504236	Trapezklingenmesser mit einziehbarer Klinge	€ 15,00	€ 18,00



## Cutter mit Sicherheits-Klappklinge

- ▲ verstellbare Schnitttiefe 0 - 25 mm
- ▲ inklusive 4 Klingen
- ▲ Klinge mit automatischem Federrückzug
- ▲ Körper aus Druckgusslegierung
- ▲ im Griff integrierter Enthefter



Artikelnummer	Länge Messer	Breite Klinge	Preis exkl. MwSt.	Preis inkl. MwSt.
1772M	170 mm	18 mm	€ 16,60	€ 19,92



## Notfallmesser im Etui

- ▲ Auto-Notfallmesser mit Glasbruchhammer- und Sicherheitsgurtschneiderfunktion, mit Etui
- ▲ mit Klemme und Aufbewahrungshülle aus Stoff und Gürteltasche
- ▲ Griff aus eloxiertem Aluminium
- ▲ Klingensicherung



Artikelnummer	Beschreibung	Länge	Breite Klinge	Preis exkl. MwSt.	Preis inkl. MwSt.
1778SOS	Notfallmesser mit Etui	205 mm	25 mm	€ 29,40	€ 35,28



## Multitool in Nylon-Gürteltasche

- ▲ Multitool mit aufwändigen Echtholzgriffen in formstabiler, kräftiger Nylon-Gürteltasche
- ▲ Dieser kräftige Alltagsbegleiter aus rostfreiem Stahl bietet: Kombizange, Drahtschneider, Sägemesser, Säge, scharfes Messer, Flaschenöffner, Dosenöffner, Schlitzschraubendreher breit, Schlitzschraubendreher schmal, Philipps-Schraubendreher, Feile mit geradem Hieb und Kreuzhieb

Artikelnummer	Beschreibung	Preis exkl. MwSt.	Preis inkl. MwSt.
170010	Multitool in Nylon-Gürteltasche	€ 39,00	€ 46,80



## Klingen-Klappmesser

- ▲ Daumenkissen für max. Anpressdruck (nur bei DBKPH-EU)
- ▲ Gürtelclip
- ▲ schneller Klingenwechsel
- ▲ Gesamtlänge: 160 mm
- ▲ Schneidlänge: 28mm
- ▲ Gewicht: 0,22 kg

Artikelnummer	Beschreibung	Länge	Preis exkl. MwSt.	Preis inkl. MwSt.
DBKPH-EU	Komfort Kunststoffgriff Klingenfach m. 5 Ersatzklingen	160 mm	€ 20,40	€ 24,48
DBKWH-EU	Edler Holzgriff	160 mm	€ 19,10	€ 22,92
DBKAH-EU	Aluminiumgriff	160 mm	€ 17,70	€ 21,24



## Messer-Set in Etui

- ▲ Klingenklapp-Messer mit komfortablem Kunststoffgriff
- ▲ Praktisches Nylonetui mit Reißverschluss
- ▲ Vier verschiedene Klingen für unterschiedliche Werkstoffe

Artikelnummer	Beschreibung	Zubehör	Preis exkl. MwSt.	Preis inkl. MwSt.
DBKPH-SET	Klingen-Klappmesser in praktischer Tasche aus Nylon	+ 10 Stück Trapezklingen + 5 Stück Hakenklingen + 2 Stück Linoleumklingen + 2 Stück Ausstechklingen	€ 32,00	€ 38,40



## Präzisionsmesser mit Clip

- ▲ Taschen-Messer für Präzisionsarbeiten
- ▲ Metall-Gehäuse mit Clip, mit Klingentrücklauf
- ▲ Ersatzklingen eingebaut

Artikelnummer	Beschreibung	Preis exkl. MwSt.	Preis inkl. MwSt.
49052	Taschen-Messer 140 mm	€ 5,90	€ 7,08
09053	Ersatzklingen Abm. 11 x 4 x 04 mm, 10 Stk.	€ 1,65	€ 1,98



## BasicSeries Abbrechklingen CS

- ▲ Aus Karbonstahl
- ▲ Je 10 Stück im wiederverschließbarem Köcher
- ▲ 3-Fasen-Schliff
- ▲ Klingenstärke: 0,5mm

Artikelnummer	Beschreibung	Klingenbreite	Preis exkl. MwSt.	Preis inkl. MwSt.
SE 140116	Abbrechklingen CS im Köcher (10 Klingen)	9 mm	€ 0,90	€ 1,08
SE 140236	Abbrechklingen CS im Köcher (10 Klingen)	18 mm	€ 1,20	€ 1,44



## ProSeries Abbrechklingen SK4

- ▲ Aus SK4-Japan-Klingenstahl
- ▲ Je 10 Stück im wiederverschließbarem Köcher
- ▲ 3-Fasen-Schliff
- ▲ Klingenstärke 9 mm Ausführung: 0,4 mm
- ▲ Klingenstärke 18 mm Ausführung: 0,5 mm

Artikelnummer	Beschreibung	Klingenbreite	Preis exkl. MwSt.	Preis inkl. MwSt.
140120	Abbrechklingen SK4 im Köcher (10 Klingen)	9 mm	€ 1,20	€ 1,44
140240	Abbrechklingen SK4 im Köcher (10 Klingen)	18 mm	€ 1,70	€ 2,04



## BlackSeries Abbrechklinge SK2-SE

- ▲ Aus SK2-Japan-Klingenstahl
- ▲ Je 10 Stück im wiederverschließbarem Köcher
- ▲ 3-Fasen-Schliff mit SE-Technologie (=Laser-Härtung der Schneidkante)
- ▲ Klingenstärke 9 mm Ausführung: 0,4 mm
- ▲ Klingenstärke 18 mm Ausführung: 0,6 mm

Artikelnummer	Beschreibung	Klingenbreite	Preis exkl. MwSt.	Preis inkl. MwSt.
140130	Abbrechklingen SK2-SE im Köcher (10 Klingen)	9 mm	€ 2,10	€ 2,52
140250	Abbrechklingen SK2-SE im Köcher (10 Klingen)	18 mm	€ 2,70	€ 3,24

## Bi-Metall „Blue“ Abbrechklingen 18 mm

- ▲ Splitterfrei
- ▲ der Rücken aus Federstahl macht in Verbindung mit der doppelten Härtung unsere Klingen haltbarer und splitterfrei
- ▲ Federstahl ermöglicht das Biegen der Klinge ohne unbeabsichtigtes Brechen
- ▲ Schnellstahl liefert gehärtete Schneidkante, die 3-mal länger scharf bleibt als traditionelle Karbonklingen

Artikelnummer	Beschreibung	Preis exkl. MwSt.	Preis inkl. MwSt.
10507102	Bi-Metall „Blue“ Abbrechklinge 18mm – 5 Stück	€ 5,70	€ 6,84
10507103	Bi-Metall „Blue“ Abbrechklinge 18mm – 8 Stück	€ 7,10	€ 8,52
10507104	Bi-Metall „Blue“ Abbrechklinge 18mm – 50 Stück	€ 37,20	€ 44,64







**SEMLOG**

## BasicSeries Trapezklinge CS

- ▲ Aus Karbonstahl
- ▲ Je 20 Stück im Köcher

Artikelnummer	Beschreibung	Klingenlänge	Preis exkl. MwSt.	Preis inkl. MwSt.
140446	Trapezklinge CS im Köcher (20 Klingen)	62 mm	€ 2,40	€ 2,88



**SEMLOG**

## ProSeries Trapezklinge SK4

- ▲ Aus SK4-Japan-Klingenstahl
- ▲ Je 20 Stück im Köcher

Artikelnummer	Beschreibung	Klingenbreite	Preis exkl. MwSt.	Preis inkl. MwSt.
140450	Trapezklinge SK4 im Köcher (20 Klingen)	19 mm	€ 3,40	€ 4,08



**IRWIN**  
TOOLS

## Bi-Metall „Blue“ Trapezklingen

- ▲ Splitterfrei
- ▲ Rücken aus Federstahl
- ▲ doppelte Härtung der Klinge
- ▲ Klingen haltbarer und splitterfrei
- ▲ Federstahl ermöglicht das Biegen der Klinge ohne unbeabsichtigtes Brechen
- ▲ Schnellstahl liefert eine gehärtete Schneidkante, die 3-mal länger scharf bleibt als traditionelle Karbonklingen

Artikelnummer	Beschreibung	Preis exkl. MwSt.	Preis inkl. MwSt.
10504241	Bi-Metall „Blue“ Trapezklingen – 10 Stück	€ 6,20	€ 7,44



**IRWIN**  
TOOLS

## 4-KERBEN Trapezklingen aus Karbonstahl

- ▲ vereint die Robustheit traditioneller Trapezklingen mit der längeren Messerspitzen-Lebensdauer von Abbrechklingen
- ▲ Durch Bruchkerben an den Kanten verfügt der Benutzer über 4 scharfe Spitzen (gegenüber 2 Spitzen bei herkömmlichen Trapezklingen), wodurch sich Lebensdauer der Klinge verdoppelt
- ▲ Durch 4 Einbuchtungen kann Klinge verlängert werden und behält Klingenlänge nach Abbrechen der Kanten bei

Artikelnummer	Beschreibung	Preis exkl. MwSt.	Preis inkl. MwSt.
10508108	4-Kerben-Trapezklingen aus Karbonstahl – 10 Stk.	€ 4,40	€ 5,28



**IRWIN**  
TOOLS

## Hakenklingen aus Karbonstahl

Artikelnummer	Beschreibung	Preis exkl. MwSt.	Preis inkl. MwSt.
10504250	Karbon Hakenklingen – 10 Stück	€ 4,80	€ 5,76

# ABISOLIERWERKZEUGE

»»JOKARI®  
original



70000



79016 79028 79035 79050 79070

## Kabelmesser SYSTEM 4-70

Ein Werkzeug zum Abisolieren der gängigsten Kabeltypen - von Ø 4 - 70 mm

- ▲ Austausch-Wechselbügel (als Zubehör bestellbar)
- ▲ Kabelmesser mit automatischem Klingenschutz
- ▲ Je nach Anforderung können unterschiedliche Wechselbügel verwendet werden (als Zubehör bestellbar)
- ▲ Kabelmesser 70000 inkl. Wechselbügel No 28 - passend für die gängigsten Kabeltypen



Artikelnummer	Beschreibung	Preis exkl. MwSt.	Preis inkl. MwSt.
70000	Kabelmesser inkl. Wechselbügel No. 28 für Ø 8 - 28 mm	€ 24,40	€ 29,28
79016	Wechselbügel No. 16 für Ø 4 - 16 mm	€ 10,10	€ 12,12
79028	Wechselbügel No. 28 für Ø 8 - 28 mm (STANDARDGRÖSSE)	€ 10,10	€ 12,12
79035	Wechselbügel No. 35 für Ø 27 - 35 mm	€ 10,10	€ 12,12
79050	Wechselbügel No. 50 für Ø 35 - 50 mm	€ 10,10	€ 12,12
79070	Wechselbügel No. 70 für Ø 50 - 70 mm	€ 10,10	€ 12,12
71000	Kabelmesser Set inkl. aller Wechselbügel	€ 86,40	€ 103,68
79055	Ersatz-Hakenklinge	€ 6,30	€ 7,56
19000	3er-Set Ersatzmesser	€ 7,70	€ 9,24

»»JOKARI®  
original



10160



10270



10280



10281

## Kabelmesser SECURA

- ▲ erhöhte Griffsicherheit durch rutschsichere Weichkomponente im Griff



Artikelnummer	Beschreibung	Preis exkl. MwSt.	Preis inkl. MwSt.
10160	NO 16 SECURA - 2K-Griff und Druckplatte Ø 4 - 16 mm	€ 11,90	€ 14,28
10270	NO 27 SECURA - 2K-Griff und Druckplatte Ø 8 - 28 mm	€ 11,90	€ 14,23
10280	NO 28 H SECURA - mit Hakenklinge, 2K-Griff und Druckplatte Ø 8 - 28 mm	€ 15,10	€ 18,12
10281	NO 28 G SECURA - mit gerader Klinge, 2K-Griff und Druckplatte Ø 8 - 28 mm	€ 13,00	€ 15,60

»»JOKARI®  
original



## UNIVERSAL Entmanteler

Zum Abmanteln aller gängigen Rundkabel von Ø 8 - 13 mm

- ▲ Keine extra Einstellung der Schnitttiefe erforderlich



Artikelnummer	Beschreibung	Preis exkl. MwSt.	Preis inkl. MwSt.
30120	Universal Entmanteler für Kabel Ø 8 - 13 mm	€ 16,30	€ 19,56

»»JOKARI®  
original



## JOKARI XL Entmanteler

Perfekt geeignet für das Abisolieren in tiefen Gerätedosen

- ▲ Innendosen-Entmanteler zum Abmanteln aller gängigen Rundkabel von Ø 8 - 13 mm
- ▲ Spezielle Vier-Klingen-Anordnung für extrem präzisen Rundschnitt



Artikelnummer	Beschreibung	Preis exkl. MwSt.	Preis inkl. MwSt.
30125	JOKARI XL Entmanteler Ø 8 - 13 mm	€ 20,40	€ 24,48

# ABISOLIERWERKZEUGE



## SECURA SUPER Entmanteler

Zum Abmanteln aller gängigen Rundkabel von Ø 8 - 13 mm

- ▲ Konturklinge zum Abisolieren von Drähten 0,2-0,3-0,8-1,5-2,5-4,0 mm<sup>2</sup>
- ▲ Längsschnitt schnell + einfach



Artikelnummer	Beschreibung	Preis exkl. MwSt.	Preis inkl. MwSt.
30155	SECURA SUPER Entmanteler Ø 8 - 13 mm	€ 26,70	€ 32,04



## Entmanteler Allrounder

ALL-IN-ON - ein Abisolierer zum Entmanteln von Flach- und Rundkabel Ø 4 - 15 mm



Artikelnummer	Beschreibung	Preis exkl. MwSt.	Preis inkl. MwSt.
30900	Entmanteler Allrounder	€ 24,10	€ 28,92



## Entmanteler UNI-PLUS

Zum Entmanteln aller gängigen Rundkabel, inkl. Kabel für Gebäudeinstallation Ø 8 - 15 mm



Artikelnummer	Beschreibung	Preis exkl. MwSt.	Preis inkl. MwSt.
30400	Entmanteler UNI-PLUS	€ 16,00	€ 19,20



## Locator-Box

Zubehör für Entmanteler Allrounder + UNI-PLUS

Durch Einstellen der Locator wird präzise Abstimmung des Klingenabstandes von 4,0 bis 11,9 mm möglich



Artikelnummer	Beschreibung	Preis exkl. MwSt.	Preis inkl. MwSt.
30910	Locator-Box	€ 20,80	€ 24,96



## SECURA COAXI Entmanteler für Coaxialkabel

▲ Mit 20 mm Längsskala



Artikelnummer	Beschreibung	Preis exkl. MwSt.	Preis inkl. MwSt.
30600	SECURA COAXI Entmanteler Ø 4,8 - 7,5 mm	€ 16,00	€ 19,20

# ABISOLIERWERKZEUGE

»»JOKARI®  
original



## Top Coax Plus Entmantler für Coaxialkabel

- ▲ Inklusive integriertem Steckschlüssel zum Festziehen von F-Steckern



Artikelnummer	Beschreibung	Preis exkl. MwSt.	Preis inkl. MwSt.
30110	Top Coax Plus Entmantler Ø 4,8 – 7,5 mm	€ 11,80	€ 14,16

Abbildung zeigt Anwendung Art. 30161

»»JOKARI®  
original

## Entmantler für Datenkabel & Netzkabel



30500



30161



30160

Artikelnummer	Beschreibung	Geeignet für Kabel	Preis exkl. MwSt.	Preis inkl. MwSt.
30500	Entmantler für Außenisolierung und Folienabschirmung für Kabel Ø 4,5 – 10 mm	PVC-isolierte Datenkabel mit dünner Außenisolierung	€ 25,50	€ 30,60
30161	Abmantel- und Abisolierwerkzeug für Kabel Ø 4,5 – 10 mm	PVC-isolierte Datenkommunikations- und Steuerleitungen	€ 25,60	€ 30,72
30160	Abmantel- und Abisolierwerkzeug für Kabel Ø 5 – 13 mm	PVC-isolierte Datenkommunikations-, Anschluss- und Steuerleitungen	€ 35,80	€ 42,96

»»JOKARI®  
original



Symbolbild

## Entmantler für Energie- und Sicherheitskabel

- ▲ Passend z.B. für Kabel Solarflex-X PV1-F, kurz- und erschlussichere, schwer entflammare, halogenfreie Leitungen
- ▲ mit Längenanschlag 8 – 10 – 12 mm für gleichmäßige Abisolierlängen



Artikelnummer	Beschreibung	Preis exkl. MwSt.	Preis inkl. MwSt.
30180	Entmantler SE-Strip für Kabel Ø 7 mm	€ 22,40	€ 26,88
30190	Entmantler SE-Strip für Kabel Ø 7,5 – 9,5 mm	€ 22,40	€ 26,88
30200	Entmantler SE-Strip für Kabel Ø 11 / 13 mm	€ 23,50	€ 28,20

»»JOKARI®  
original

## Multitalent QUADRO PLUS

Vier Funktionen in einem Werkzeug:  
SCHNEIDEN - ABISOLIEREN - VERDRILLEN - CRIMPEN

- ▲ Hülsen mm<sup>2</sup>: 0,5 / 0,75 / 1 / 1,5 / 2,5

Artikelnummer	Beschreibung	Preis exkl. MwSt.	Preis inkl. MwSt.
62000	QUADRO -PLUS SET mit 3 Magazinen und Aderendhülsen im Koffer	€ 207,80	€ 249,36

### ZUBEHÖR

60150	Hülsenstreifen 0,5 mm (500 Stk./Pkg.)	€ 22,10	€ 26,52
60175	Hülsenstreifen 0,75 mm (500 Stk./Pkg.)	€ 22,10	€ 26,52
60110	Hülsenstreifen 1,0 mm (500 Stk./Pkg.)	€ 22,10	€ 26,52
60115	Hülsenstreifen 1,5 mm (500 Stk./Pkg.)	€ 22,10	€ 26,52
60125	Hülsenstreifen 2,5 mm (400 Stk./Pkg.)	€ 24,60	€ 29,52
60020	QUADRO PLUS Koffer (leer) inkl. Schaumeinlage	€ 23,80	€ 28,56
60100	Magazin, leer	€ 9,70	€ 11,64



# ABISOLIERWERKZEUGE



»»JOKARI®  
original

## Abisolierzange Super4Pro

- ▲ für massive und flexible Leiter mit PVC Isolierung von 0,2 bis 6,0mm<sup>2</sup>
- ▲ inklusive Seitenschneider für Leiter bis 2,5 mm
- ▲ Klingen nach Verschleiß auswechselbar

Artikelnummer	Beschreibung	Preis exkl. MwSt.	Preis inkl. MwSt.
20200	Abisolierzange Super4Pro	€ 22,70	€ 27,24



»»JOKARI®  
original

## Abisolierzange Secura 2K

- ▲ Passend für massive und flexible Leiter und Litzen von 0,2 – 6 mm<sup>2</sup> inkl. Seitenschneider für Leiter bis 2,5 mm<sup>2</sup>
- ▲ Einstellbarer Längenanschlag von 6-18 mm

Artikelnummer	Beschreibung	Preis exkl. MwSt.	Preis inkl. MwSt.
20100	Abisolierzange Secura 2K	€ 28,40	€ 34,08



»»JOKARI®  
original

## Abisolierzange NO 6-16<sup>2</sup>

- ▲ Für massive und flexible Leitern 6 – 16 mm<sup>2</sup> - auch zum Entmanteln von PVC-Flex 3x0,75 mm<sup>2</sup> oder Solarkabel mit verbundener Doppelisolation
- ▲ Abisolieren jeder beliebigen Länge möglich

Artikelnummer	Beschreibung	Preis exkl. MwSt.	Preis inkl. MwSt.
20090	Abisolierzange NO. 6-16 <sup>2</sup>	€ 55,40	€ 66,48



»»JOKARI®  
original

## Abisolierzange Sensor Special mit austauschbaren Schneiden X-Frame

- ▲ Für mehradrige Kabel und Rundkabel mit Ø 4,40 – 7,00 mm

Artikelnummer	Beschreibung	Preis exkl. MwSt.	Preis inkl. MwSt.
20300	Abisolierzange Sensor Special mit austauschbaren Schneiden X-Frame	€ 66,30	€ 79,56



»»JOKARI®  
original

## Abisolierzange Sensor Special

- ▲ Für mehradrige Kabel und Rundkabel mit Ø 4,40 – 7,00 mm

Artikelnummer	Beschreibung	Preis exkl. MwSt.	Preis inkl. MwSt.
20300A	Abisolierzange Sensor Special	€ 59,00	€ 70,80



»»JOKARI®  
original

## Mikro-Präzisions-Abisolierer

- ▲ Für Anwendungen in Elektronik, Telekommunikation und Modellbau

Artikelnummer	Beschreibung	Preis exkl. MwSt.	Preis inkl. MwSt.
40024	Für Ø 0,12 – 0,40 mm	€ 26,60	€ 31,92
40025	Für Ø 0,25 – 0,80 mm	€ 26,60	€ 31,92
40026	Für Ø 0,30 – 1,00 mm	€ 26,60	€ 31,92

Symbolbild - Art. 40025



## Trennscheibe DSLMAXX - Revolutionär

- ▲ Kein Scheibenwechsel auf der Baustelle
- ▲ Segmente mit Kreuzprofilen für ein besseres Eindringen in das Material und weniger Seitenreibung
- ▲ Sehr hohe Leistung selbst bei abrasivem Material
- ▲ Gelochtes Stammbblatt für bessere Kühlung
- ▲ Hohe Schnittgeschwindigkeit
- ▲ Längere Standzeiten
- ▲ Gerade Schutzsegmente gegen Undercutting-Effekt ab Durchmesser 300 mm
- ▲ **Schnittart Trockenschnitt**
- ▲ **Geeignet für folgende Materialien:**  
**Beton, Asphalt, Granit, Hohlstahl oder Stahl mit geringer Dicke**

Artikelnummer	Durchmesser	Bohrung	Anzahl Segmente	Schneidrand (LxBxH)	Geeignet für	Preis exkl. MwSt.	Preis inkl. MwSt.
DSLMAXX115/22	115	22, 2	9	32 x 2,6 x 12	Winkelschleifer	€ 37,80	€ 45,36
DSLMAXX125/22	125	22, 2	10	32 x 2,6 x 12		€ 45,70	€ 54,84
DSLMAXX230/22	230	22, 2	16	38 x 2,6 x 12		€ 89,30	€ 107,16
DSLMAXX300/20	300	20	20	40 x 2,8 x 12	Schneidemaschine, Fugenschneider	€ 151,70	€ 182,04
DSLMAXX300/22	300	22,2	20	40 x 2,8 x 12		€ 151,70	€ 182,04
DSLMAXX300/25	300	25,4	20	40 x 2,8 x 12		€ 151,70	€ 182,04
DSLMAXX350/20	350	20	24	40 x 2,8 x 12		€ 175,80	€ 210,96
DSLMAXX350/22	350	22,2	24	40 x 2,8 x 12		€ 175,80	€ 210,96
DSLMAXX350/25	350	25,4	24	40 x 2,8 x 12		€ 175,80	€ 210,96
DSLMAXX400/25	400	25,4	28	40 x 2,8 x 12		€ 220,80	€ 264,96
DSLMAXX450/25	450	25,4	32	40 x 2,8 x 12		Fugenschneider	€ 286,80



## Trennscheibe BS60 - Leistungsstark

- ▲ Leistungsstark beim Trocken- und Nassschnitt von Mauermaterial
- ▲ Hohe Beständigkeit bei allen klassischen Sägaufgaben im Hoch- und Tiefbau
- ▲ **Schnittart Trockenschnitt**
- ▲ **Geeignet für folgende Materialien:**  
**Beton, Stahlbeton, Bordsteine, Mauerziegel, Betonstein**

Artikelnummer	Durchmesser	Bohrung	Anzahl Segmente	Schneidrand (LxBxH)	Geeignet für	Preis exkl. MwSt.	Preis inkl. MwSt.	
BS60115/22	115	22,2	9	32 x 2,2 x 10	Winkelschleifer	€ 17,70	€ 21,24	
BS60125/22	125	22,2	10	32 x 2,2 x 10		€ 20,10	€ 24,12	
BS60150/22	150	22,2	12	32 x 2,2 x 10		€ 28,40	€ 34,08	
BS60180/22	180	22,2	14	32 x 2,2 x 10		€ 32,50	€ 39,00	
BS60230/22	230	22,2	16	38 x 2,4 x 10		€ 36,30	€ 43,56	
BS60300/20	300	20	20	40 x 3,0 x 10	Schneidemaschine, Fugenschneider	€ 104,10	€ 124,92	
BS60300/22	300	22,2	20	40 x 3,0 x 10		€ 104,10	€ 124,92	
BS60300/25	300	25,4	20	40 x 3,0 x 10		€ 104,10	€ 124,92	
BS60350/20	350	20	24	40 x 3,0 x 10		€ 119,70	€ 143,64	
BS60350/22	350	22,2	24	40 x 3,0 x 10		€ 119,70	€ 143,64	
BS60350/25	350	25,4	24	40 x 3,0 x 10		€ 119,70	€ 143,64	
BS60400/20	400	20	28	40 x 3,0 x 10		€ 162,40	€ 194,88	
BS60400/25	400	25,4	28	40 x 3,0 x 10		€ 162,40	€ 194,88	
BS60450/25	450	25,4	32	40 x 3,0 x 10		Fugenschneider	€ 209,60	€ 251,52



## Trennscheibe DSLMAXX-G für Natursteine

- ▲ Segmente mit Kreuzprofilen = Besseres Eindringen in das Material
- ▲ Wenig Seitenreibung
- ▲ Hohe Schnittgeschwindigkeit
- ▲ Auch für harte Natursteine und Granit geeignet

Artikelnummer	Durchmesser	Bohrung	Anzahl Segmente	Preis exkl. MwSt.	Preis inkl. MwSt.
DSLMAXX-G350/25	350 mm	25,4	24	€ 175,80	€ 210,96



## Trennscheibe TS72 - Perfekt für Dachdecker

- ▲ Geriffelter Schneidrand Höhe 12 mm
- ▲ Hohe Schnittgeschwindigkeit
- ▲ Verstärktes Blatt
- ▲ Geeignet für Trennschleifer
- ▲ Schnittart Trockenschnitt
- ▲ Geeignet für folgende Materialien: Ziegel, Natursteine, Beton, Granit

Artikelnummer	Durchmesser	Bohrung	Schneidrand BxH	Preis exkl. MwSt.	Preis inkl. MwSt.
TS72115/22	115	22,2	2,0 x 12	€ 29,20	€ 35,04
TS72125/22	125	22,2	2,2 x 12	€ 31,50	€ 37,80
TS72230/22	230	22,2	2,6 x 12	€ 59,10	€ 70,92



## Trennscheibe GR70

- ▲ Geriffelte Segmente für höhere Schnittgeschwindigkeit
- ▲ Lange Standzeit
- ▲ Hohe Diamantkonzentration
- ▲ Schnittart Trockenschnitt
- ▲ Geeignet für folgende Materialien: Granit, harte Natursteine

Artikelnummer	Durchmesser	Bohrung	Anzahl Segmente	Schneidrand LxBxH	Preis exkl. MwSt.	Preis inkl. MwSt.
GR70230/22	230	22,2	16	38 x 2,6 x 10	€ 64,90	€ 77,88
GR70350/25	350	25,4	24	40 x 3,0 x 10	€ 151,70	€ 182,04



## Ultrafeine Trennscheibe FC92

- ▲ nur 1,2 mm dick
- ▲ Umlaufender Schneidrand mit Rauten
- ▲ Saubere, splitterfreie Schnitte
- ▲ Geeignet für Winkelschleifer
- ▲ Schnittart Trockenschnitt
- ▲ Geeignet für folgende Materialien: Feinsteinzeug, Keramik, Steingut, Fliesen, Mosaik

Artikelnummer	Durchmesser	Bohrung	Schneidrand BxH	Preis exkl. MwSt.	Preis inkl. MwSt.
FC92115/22	115	22,23	1,2 x 10	€ 28,40	€ 34,08
FC92125/22	125	22,2	1,2 x 10	€ 33,70	€ 40,44



## Trennscheibe FC80 - Für Feinsteinzeug

- ▲ Präzise Scheibe
- ▲ Effiziente, splitterfreie Schnitte selbst auf Bodenfliesen
- ▲ Hohe Schnittgeschwindigkeit und Leistung
- ▲ **Geeignet für folgende Materialien:**  
Feinsteinzeug, Keramik, Steingut, Fliesen

Artikelnummer	Durchmesser	Bohrung	Schneidrand B x H	Geeignet für	Preis exkl. MwSt.	Preis inkl. MwSt.
FC80115/22	115	22,2	1,4 x 10	Winkelschleifer Trockenschnitt	€ 16,20	€ 19,44
FC80125/22	125	22,2	1,4 x 10		€ 20,30	€ 24,36
FC80230/22	230	22,2	2,0 x 10		€ 40,60	€ 48,72
FC80300/30-25.4	300	25,4	2,2 x 8	Tischsäge Nass- und Trockenschnitt	€ 93,20	€ 111,84
FC80350/30-25.4	350	25,4	2,2 x 8		€ 113,60	€ 136,32

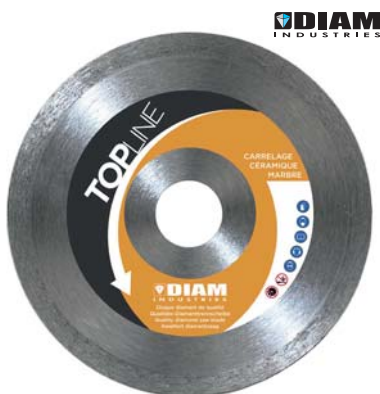

## Trennscheibe CR80 Scheibe für Fliesenleger

- ▲ Zuverlässig und sicher
- ▲ Kobaldbindung
- ▲ **Geeignet für Winkelschleifer**
- ▲ **Schnittart Trockenschnitt**
- ▲ **Geeignet für folgende Materialien:**  
Keramik, Steingut, Fliesen

Artikelnummer	Durchmesser	Bohrung	Schneidrand B x H	Preis exkl. MwSt.	Preis inkl. MwSt.
CR80115/22	115	22,2	1,6 x 7	€ 13,80	€ 16,56
CR80125/22	125	22,2	1,6 x 7	€ 17,10	€ 20,52



## Schleifteller PNZ - Für Beton

- ▲ Große Nutzfläche = perfektes Ergebnis
- ▲ Große Öffnungen = bessere Staubabfuhr
- ▲ Diamantsegmente
- ▲ **Geeignet für Winkelschleifer**
- ▲ **Trockenschliff**
- ▲ **Geeignet für folgende Materialien:**  
Beton, Epoxid

Artikelnummer	Durchmesser	Bohrung	Anzahl Segmente	Segment (LxBxH)	Preis exkl. MwSt.	Preis inkl. MwSt.
PNZ100	100	22,2	12	25 x 7,2 x 5,5	€ 45,50	€ 54,60
PNZ125	125	22,2	12	25 x 7,2 x 5,5	€ 83,40	€ 100,08
PNZ180	180	22,2	18	25 x 7,8 x 5,5	€ 106,10	€ 127,32



## Schleifteller PE2 - Mit doppelreihigen Segmenten

- ▲ Diamantsegmente in 2 Reihen = größere Nutzfläche, besseres Ergebnis
- ▲ Öffnungen für Staubabfuhr
- ▲ **Geeignet für Winkelschleifer**
- ▲ **Trockenschliff**
- ▲ **Geeignet für folgende Materialien:**  
Beton, Epoxid

Artikelnummer	Durchmesser	Bohrung	Anzahl Segmente	Segment (LxBxH)	Preis exkl. MwSt.	Preis inkl. MwSt.
PE2125	125	22,2	20	30/20 x 5 x 7	€ 55,20	€ 66,24
PE2180	180	22,2	28	30/20 x 5 x 7	€ 67,70	€ 81,24





## Bohrkrone S3 – Hochwertige Einstiegsklasse

- ▲ Nutzlänge des Rohrs: 450 mm ▲ Anschluss 1"1/4
- ▲ Hohe Bohrkapazität ▲ Neusegmentierung möglich
- ▲ Geeignet für Hand-Kernbohrer (bis DRM 152) und Kernbohrer (alle DRM)
- ▲ Schnittart Nassschnitt
- ▲ Geeignet für folgende Materialien: Beton, Stahlbeton, Waschsplittplatten, Mauerziegel



Art. Nr.	Ø	Preis exkl. MwSt.	Preis inkl. MwSt.
S3042N1/4	42	€ 66,70	€ 80,04
S3046N1/4	46	€ 68,90	€ 82,68
S3052N1/4	52	€ 69,60	€ 83,52
S3056N1/4	56	€ 84,40	€ 101,28
S3062N1/4	62	€ 90,80	€ 108,96
S3066N1/4	66	€ 84,00	€ 100,80
S3072N1/4	72	€ 103,50	€ 124,20
S3076N1/4	76	€ 107,80	€ 129,36
S3082N1/4	82	€ 100,80	€ 120,96
S3087N1/4	87	€ 126,30	€ 151,56
S3092N1/4	92	€ 127,60	€ 153,12
S3097N1/4	97	€ 133,30	€ 159,96
S3102N1/4	102	€ 136,20	€ 163,44
S3107N1/4	107	€ 139,80	€ 167,76
S3112N1/4	112	€ 141,90	€ 170,28
S3117N1/4	117	€ 147,50	€ 177,00
S3122N1/4	122	€ 152,50	€ 183,00
S3127N1/4	127	€ 147,00	€ 176,40
S3132N1/4	132	€ 165,30	€ 198,36

Art. Nr.	Ø	Preis exkl. MwSt.	Preis inkl. MwSt.
S3137N1/4	137	€ 170,90	€ 205,08
S3142N1/4	142	€ 176,60	€ 211,92
S3147N1/4	147	€ 180,20	€ 216,24
S3152N1/4	152	€ 183,70	€ 220,44
S3157N1/4	157	€ 197,30	€ 236,76
S3162N1/4	162	€ 202,80	€ 243,36
S3167N1/4	167	€ 205,70	€ 246,84
S3172N1/4	172	€ 212,80	€ 255,36
S3182N1/4	182	€ 218,50	€ 262,20
S3187N1/4	187	€ 234,10	€ 280,92
S3192N1/4	192	€ 241,10	€ 289,32
S3200N1/4	200	€ 251,80	€ 302,16
S3225N1/4	225	€ 292,30	€ 350,76
S3252N1/4	252	€ 324,90	€ 389,88
S3270N1/4	270	€ 393,70	€ 472,44
S3302N1/4	302	€ 420,10	€ 504,12
S3320N1/4	320	€ 439,80	€ 527,76
S3350N1/4	350	€ 485,90	€ 583,08

Sechskant-anschluss



## Bohrkrone SX „Vacuum brazed“-Technologie

- ▲ Nutzlänge des Rohrs: 30 mm bei Ø 6 mm, 40 mm bis Ø 18 mm, 50 mm > Ø 18 mm
- ▲ „Vacuum brazed“ - Segmente = noch widerstandsfähiger
- ▲ Speziell für Winkelschleifer und Bohrmaschinen geeignet
- ▲ Geeignet für folgende Materialien: Keramik, Granit, Naturstein, Sandstein



M14 Anschluss

Art. Nr.	Ø	Anschluss	Preis exkl. MwSt.	Preis inkl. MwSt.
SX006N	6	6-kant	€ 15,70	€ 18,84
SX008N	8		€ 17,20	€ 20,64
SX010N	10		€ 18,10	€ 21,72
SX012N	12		€ 19,80	€ 23,76
SX006NM14	6	M14	€ 17,70	€ 21,24
SX008NM14	8		€ 19,30	€ 23,16

Art. Nr.	Ø	Anschluss	Preis exkl. MwSt.	Preis inkl. MwSt.
SX010NM14	10	M14	€ 20,30	€ 24,36
SX012NM14	12		€ 22,20	€ 26,64
SX020NM14	20		€ 24,50	€ 29,40
SX035NM14	35		€ 32,90	€ 39,48
SX045NM14	45		€ 43,60	€ 52,32
SX055NM14	55		€ 49,00	€ 58,80
SX068NM14	68		€ 57,40	€ 68,88



## Bohrkrone-Set SX-1100

- ▲ Details der Bohrkronen SX siehe oben
- ▲ Geeignet für folgende Materialien: Keramik, Granit, Naturstein, Sandstein

Art. Nr.	Inhalt Bohrkronen-Set	Preis exkl. MwSt.	Preis inkl. MwSt.
SX-1100	Koffer mit: 4 Bohrkronen mit Sechskantanschluss DRM 6, 8, 10, 12 mm, 1 Unterdruck-Bohrführung, 1 Adapter EMB43 (Sechskant - M14)	€ 59,70	€ 71,64



## Bohrkrone-Set SX-2500

- ▲ Details der Bohrkronen SX siehe oben
- ▲ Geeignet für folgende Materialien: Keramik, Granit, Naturstein, Sandstein

Art. Nr.	Inhalt Bohrkronen-Set	Preis exkl. MwSt.	Preis inkl. MwSt.
SX-2500	Koffer mit: 5 Bohrkronen, Anschluss M14 DRM 20, 35, 45, 55 und 68 mm 1 Adapter EMB48 (M14 - Sechskant)	€ 187,50	€ 225,00

**Beta**  
ABRASIVES



Symbolbild

## Trennschleifscheiben für Stahl und Inox - PREMIUM-LINE

- ▲ Ausführung extradünn und gerade
- ▲ Geeignet für tragbaren Winkelschleifer
- ▲ Verwendbar bei Edelstählen, legierten Stählen und behandelten und unbehandelten Stählen

**Schnittgeschwindigkeit** ●●●●●  
**Standzeit** ●●●●●

Artikelnummer	Durchmesser mm	Bohrung	Stärke mm	VE	Preis per Stück	
					Preis exkl. MwSt.	Preis inkl. MwSt.
11045/1,0	115	22,23	1,0	25	€ 1,60	€ 1,92
11045/1,2	115	22,23	1,2	25	€ 1,60	€ 1,92
11045/1,6	115	22,23	1,6	25	€ 1,60	€ 1,92
11046/1,0	125	22,23	1,0	25	€ 1,70	€ 2,04
11046/1,2	125	22,23	1,2	25	€ 1,70	€ 2,04
11046/1,6	125	22,23	1,6	25	€ 1,70	€ 2,04
11048/2,0	180	22,23	2,0	10	€ 2,40	€ 2,88
11049/2,0	230	22,23	2,0	10	€ 3,20	€ 3,84

Mindestabnahme 1 VE (10 Stück)

**TOP**  
LINE

Für kompromisslose Qualität und extrem anspruchsvolle Anwender.

**PREMIUM**  
LINE

Hohe Qualität und optimale Leistung - Top Preis-Leistungsverhältnis.

**Beta**  
ABRASIVES



## Trennschleifscheiben für Stahl und Inox - TOP-LINE

- ▲ Ausführung extradünn und gerade
- ▲ Geeignet für tragbaren Winkelschleifer
- ▲ Verwendbar bei Edelstählen, legierten Stählen und behandelten und unbehandelten Stählen

**Schnittgeschwindigkeit** ●●●●●  
**Standzeit** ●●●●●

Artikelnummer	Durchmesser mm	Bohrung	Stärke mm	VE	Preis per Stück	
					Preis exkl. MwSt.	Preis inkl. MwSt.
11034/1,0-22,23	115	22,23	1,0	25	€ 2,00	€ 2,40
11034/1,2-22,23	115	22,23	1,2	25	€ 2,00	€ 2,40
11034/1,6-22,23	115	22,23	1,6	25	€ 2,00	€ 2,40
11035/1,0-22,23	125	22,23	1,0	25	€ 2,20	€ 2,64
11035/1,2-22,23	125	22,23	1,2	25	€ 2,20	€ 2,64
11035/1,6-22,23	125	22,23	1,6	25	€ 2,20	€ 2,64
11037/2,0-22,23	180	22,23	2,0	10	€ 3,60	€ 4,32
11038/2,0-22,23	230	22,23	2,0	10	€ 4,20	€ 5,04

Mindestabnahme 1 VE (10 Stück)

**Beta**  
ABRASIVES



## Flächenschleifscheiben - Lamellenscheiben Zirkon - PREMIUM-LINE

- ▲ Trägermaterial Glasfaser und Einzellamelle, Ausführung konisch
- ▲ Geeignet für das Entgraten, Schleifen und Feinschleifen von Oberflächen
- ▲ Verwendbar für Bearbeitungen auf Edelstählen, Eisen- und NE-Metallen
- ▲ Geeignet für tragbaren Winkelschleifer

Artikelnummer	Durchmesser mm	Bohrung	Korngröße	VE	Preis per Stück	
					Preis exkl. MwSt.	Preis inkl. MwSt.
11210A40	115	22,23	40	10	€ 2,60	€ 3,12
11210A60	115	22,23	60	10	€ 2,60	€ 3,12
11210A80	115	22,23	80	10	€ 2,60	€ 3,12
11210A120	115	22,23	120	10	€ 2,60	€ 3,12
11210B40	125	22,23	40	10	€ 3,20	€ 3,84
11210B60	125	22,23	60	10	€ 3,20	€ 3,84
11210B80	125	22,23	80	10	€ 3,20	€ 3,84
11210C40	180	22,23	40	10	€ 6,10	€ 7,32
11210C60	180	22,23	60	10	€ 6,10	€ 7,32

Mindestabnahme 1 VE (10 Stück)



## Flächenschleifscheiben - Lamellenscheiben Zirkon - TOP-LINE

- ▲ Trägermaterial Glasfaser und Einzellamelle, Ausführung konisch
- ▲ Geeignet für das Entgraten, Schleifen und Feinschleifen von Oberflächen
- ▲ Verwendbar für Bearbeitungen auf Edelstählen, Eisen- und NE-Metallen
- ▲ Geeignet für tragbaren Winkelschleifer

Preis per Stück

Artikelnummer	Durchmesser mm	Bohrung	Korngröße	VE	Preis exkl. MwSt.	Preis inkl. MwSt.
11220A40	115	22,23	40	10	€ 3,20	€ 3,84
11220A60	115	22,23	60	10	€ 3,20	€ 3,84
11220A80	115	22,23	80	10	€ 3,20	€ 3,84
11220A120	115	22,23	120	10	€ 3,20	€ 3,84
11220B40	125	22,23	40	10	€ 4,00	€ 4,80
11220B60	125	22,23	60	10	€ 4,00	€ 4,80
11220B80	125	22,23	80	10	€ 4,00	€ 4,80
11220C40	180	22,23	40	10	€ 7,40	€ 8,88
11220C60	180	22,23	60	10	€ 7,40	€ 8,88

Mindestabnahme 1 VE (10 Stück)



## Lamellenscheiben mit Keramik Zirkonium - TOP-LINE

- ▲ Trägermaterial Glasfaser und Einzellamelle, Ausführung gerade
- ▲ zur Entfernung von Grat und Schweißnähten auf Hartmetallen und Edelstählen
- ▲ Geeignet für tragbaren Winkelschleifer

Preis per Stück

Artikelnummer	Durchmesser mm	Bohrung	Korngröße	VE	Preis exkl. MwSt.	Preis inkl. MwSt.
11242A40	115	22,23	40	10	€ 4,50	€ 5,40
11242A60	115	22,23	60	10	€ 4,50	€ 5,40
11242B40	125	22,23	40	10	€ 5,50	€ 6,60
11242B60	125	22,23	60	10	€ 5,50	€ 6,60

Mindestabnahme 1 VE (10 Stück)



## Vliesband-Sparrollen synthetische Korundfasern

- ▲ Verwendbar für manuelle Bearbeitung zur Entfernung von Oxidschichten und Lacken
- ▲ Geeignet für Polierarbeiten auf Metall- und Stahl sowie Kunststoff- oder Glasfaserkunststoff- bzw. Glasfaseroberflächen

Artikelnummer	Länge	Breite	Korngröße	Preis exkl. MwSt.	Preis inkl. MwSt.
11498M	10 m	100 mm	M (Medium)	€ 37,80	€ 45,36
11498F	10 m	100 mm	F (Feine Körnung)	€ 30,70	€ 36,84
11498VF	10 m	100 mm	VF (sehr feine Körnung)	€ 30,70	€ 36,84
11498UF	10 m	100 mm	UF (Ultra fein)	€ 33,20	€ 39,84



## Schleifleinen-Sparrollen Korund

- ▲ Länge: 25 m
- ▲ In Körnung 120 oder 180 verfügbar

Artikelnummer	Breite	Körnung	Preis exkl. MwSt.	Preis inkl. MwSt.
11493/120	50 mm	120	€ 60,90	€ 73,08
11493/180	50 mm	180	€ 60,90	€ 73,08
11495/120	120 mm	120	€ 78,60	€ 94,32
11495/180	120 mm	180	€ 78,60	€ 94,32

**Rotabronch**



## Kernlochbohrer M2 HSS / Schnitttiefe 25 mm

- ▲ Aufnahme 19 mm Weldon
- ▲ Gefertigt aus HSS-Stahl
- ▲ Hohe Verschleißfestigkeit und Standzeit

Artikelnummer	Ø	Preis exkl. MwSt.	Preis inkl. MwSt.
RAP120	12 mm	€ 14,20	€ 17,04
RAP130	13 mm	€ 14,20	€ 17,04
RAP140	14 mm	€ 14,20	€ 17,04
RAP150	15 mm	€ 14,20	€ 17,04
RAP160	16 mm	€ 14,20	€ 17,04
RAP170	17 mm	€ 14,20	€ 17,04
RAP180	18 mm	€ 15,80	€ 18,96
RAP190	19 mm	€ 15,80	€ 18,96
RAP200	20 mm	€ 17,40	€ 20,88

Artikelnummer	Ø	Preis exkl. MwSt.	Preis inkl. MwSt.
RAP210	21 mm	€ 19,00	€ 22,80
RAP220	22 mm	€ 20,80	€ 24,96
RAP230	23 mm	€ 20,40	€ 24,48
RAP240	24 mm	€ 22,00	€ 26,40
RAP260	26 mm	€ 21,40	€ 25,68
RAP270	27 mm	€ 23,00	€ 27,60
RAP280	28 mm	€ 24,60	€ 29,52
RAP290	29 mm	€ 25,30	€ 30,36
RAP300	30 mm	€ 25,30	€ 30,36

Weitere Größen auf Anfrage

**Rotabronch**



## Kernlochbohrer M2 HSS / Schnitttiefe 50 mm

- ▲ Aufnahme 19 mm Weldon
- ▲ Gefertigt aus HSS-Stahl
- ▲ Hohe Verschleißfestigkeit und Standzeit

Artikelnummer	Ø	Preis exkl. MwSt.	Preis inkl. MwSt.
RAPL120	12 mm	€ 18,90	€ 22,68
RAPL130	13 mm	€ 18,90	€ 22,68
RAPL140	14 mm	€ 18,90	€ 22,68
RAPL150	15 mm	€ 18,90	€ 22,68
RAPL160	16 mm	€ 18,90	€ 22,68
RAPL170	17 mm	€ 18,90	€ 22,68
RAPL180	18 mm	€ 18,90	€ 22,68
RAPL190	19 mm	€ 18,90	€ 22,68
RAPL200	20 mm	€ 19,40	€ 23,28
RAPL210	21 mm	€ 22,80	€ 27,36

Artikelnummer	Ø	Preis exkl. MwSt.	Preis inkl. MwSt.
RAPL220	22 mm	€ 24,90	€ 29,88
RAPL230	23 mm	€ 27,10	€ 32,52
RAPL240	24 mm	€ 29,40	€ 35,28
RAPL250	25 mm	€ 31,70	€ 38,04
RAPL260	26 mm	€ 25,60	€ 30,72
RAPL270	27 mm	€ 27,50	€ 33,00
RAPL280	28 mm	€ 29,50	€ 35,40
RAPL290	29 mm	€ 31,60	€ 37,92
RAPL300	30 mm	€ 33,50	€ 40,20

Weitere Größen auf Anfrage

**Rotabronch**



## Kernlochbohrer Blue Cutter / Schnitttiefe 25 mm

- ▲ 19 mm Weldon Aufnahme
- ▲ Das markante „blaue“ Finish sorgt für verbesserte Schneideigenschaften und eine verbesserte Schneidleistung
- ▲ Verbesserte Verschleißfestigkeit, Reduzierung der Reibung und Minimierung der „Aufnahme“ von Werkstückmaterial
- ▲ Stark erhöhte Standzeit der Schneidwerkzeuge – dreimal länger – auch ohne Kühlmittel
- ▲ Geringere Belastung des Bohrmaschinenmotors, was zu einer längeren Maschinenlebensdauer führt

Artikelnummer	Ø	Preis exkl. MwSt.	Preis inkl. MwSt.
RAPB120	12 mm	€ 15,00	€ 18,00
RAPB130	13 mm	€ 15,00	€ 18,00
RAPB140	14 mm	€ 15,00	€ 18,00
RAPB150	15 mm	€ 15,00	€ 18,00
RAPB160	16 mm	€ 15,00	€ 18,00
RAPB170	17 mm	€ 15,00	€ 18,00
RAPB180	18 mm	€ 16,70	€ 20,04
RAPB190	19 mm	€ 16,70	€ 20,04
RAPB200	20 mm	€ 18,40	€ 22,08
RAPB210	21 mm	€ 20,20	€ 24,24

Artikelnummer	Ø	Preis exkl. MwSt.	Preis inkl. MwSt.
RAPB220	22 mm	€ 22,00	€ 26,40
RAPB230	23 mm	€ 21,60	€ 25,92
RAPB240	24 mm	€ 23,40	€ 28,08
RAPB250	25 mm	€ 25,20	€ 30,24
RAPB260	26 mm	€ 22,70	€ 27,24
RAPB270	27 mm	€ 24,40	€ 29,28
RAPB280	28 mm	€ 26,10	€ 31,32
RAPB290	29 mm	€ 26,80	€ 32,16
RAPB300	30 mm	€ 26,80	€ 32,16

Weitere Größen auf Anfrage

**Rotabronch**



## Kernlochbohrer HM TCT / Schnitttiefe 35 mm

- ▲ Super-Mikrokorn-Hartmetallsitzen für eine lange Haltbarkeit
- ▲ TCT-Fräser sind härter und widerstehen höheren Temperaturen, was zu geringerem Verschleiß führt
- ▲ Die spezielle 3-Zahn-Geometrie sorgt für eine gleichmäßige Zahnbelastung für einen glatten und vibrationsfreien Schnitt
- ▲ Weldonaufnahme

Artikelnummer	Ø	Preis exkl. MwSt.	Preis inkl. MwSt.
CWC120	12 mm	€ 33,30	€ 39,96
CWC130	13 mm	€ 33,30	€ 39,96
CWC140	14 mm	€ 33,30	€ 39,96
CWC150	15 mm	€ 34,60	€ 41,52
CWC160	16 mm	€ 36,00	€ 43,20
CWC170	17 mm	€ 37,30	€ 44,76
CWC180	18 mm	€ 38,80	€ 46,56
CWC190	19 mm	€ 39,70	€ 47,64
CWC200	20 mm	€ 41,80	€ 50,16
CWC210	21 mm	€ 44,60	€ 53,52

Artikelnummer	Ø	Preis exkl. MwSt.	Preis inkl. MwSt.
CWC220	22 mm	€ 46,40	€ 55,68
CWC230	23 mm	€ 48,20	€ 57,84
CWC240	24 mm	€ 50,00	€ 60,00
CWC250	25 mm	€ 51,80	€ 62,16
CWC260	26 mm	€ 53,60	€ 64,32
CWC270	27 mm	€ 55,50	€ 66,60
CWC280	28 mm	€ 57,20	€ 68,64
CWC290	29 mm	€ 59,10	€ 70,92
CWC300	30 mm	€ 60,90	€ 73,08

Weitere Größen auf Anfrage

**Rotabronch**



## Kernlochbohrer HM TCT / Schnitttiefe 55 mm

- ▲ Super-Mikrokorn-Hartmetallsitzen für eine lange Haltbarkeit
- ▲ TCT-Fräser sind härter und widerstehen höheren Temperaturen, was zu geringerem Verschleiß führt
- ▲ Die spezielle 3-Zahn-Geometrie sorgt für eine gleichmäßige Zahnbelastung für einen glatten und vibrationsfreien Schnitt
- ▲ Weldonaufnahme

Artikelnummer	Ø	Preis exkl. MwSt.	Preis inkl. MwSt.
CWCL120	12 mm	€ 36,60	€ 43,92
CWCL130	13 mm	€ 36,60	€ 43,92
CWCL140	14 mm	€ 36,60	€ 43,92
CWCL150	15 mm	€ 38,10	€ 45,72
CWCL160	16 mm	€ 39,70	€ 47,64
CWCL170	17 mm	€ 41,10	€ 49,32
CWCL180	18 mm	€ 42,60	€ 51,12
CWCL190	19 mm	€ 43,60	€ 52,32
CWCL200	20 mm	€ 46,00	€ 55,20
CWCL210	21 mm	€ 49,00	€ 58,80

Artikelnummer	Ø	Preis exkl. MwSt.	Preis inkl. MwSt.
CWCL220	22 mm	€ 51,10	€ 61,32
CWCL230	23 mm	€ 53,00	€ 63,60
CWCL240	24 mm	€ 55,10	€ 66,12
CWCL250	25 mm	€ 57,00	€ 68,40
CWCL260	26 mm	€ 59,00	€ 70,80
CWCL270	27 mm	€ 61,00	€ 73,20
CWCL280	28 mm	€ 63,00	€ 75,60
CWCL290	29 mm	€ 65,00	€ 78,00
CWCL300	30 mm	€ 67,00	€ 80,40

Weitere Größen auf Anfrage

**Rotabronch**



SRA3057



SRA25

**Rotabronch**



RA3013



SRA50

## Auswerfstift zu Kernbohrer

Artikelnummer	Passend für:	Preis exkl. MwSt.	Preis inkl. MwSt.
SRA3057	RAP120	€ 2,30	€ 2,76
SRA25	RAP130 - RAP300	€ 2,30	€ 2,76
RA3013	RAPL120	€ 2,80	€ 3,36
SRA50	RAPL130 - RAPL650	€ 2,30	€ 2,76
SRA90	CWC120 - CWC170	€ 4,60	€ 5,52
RA3089	CWC180 - CWC520	€ 5,00	€ 6,00
SRA50	CWCL120 - CWCL170	€ 2,30	€ 2,76
RA356	CWCL180 - CWCL650	€ 5,00	€ 6,00

**Karnaschi**  
PROFESSIONAL TOOLS



## Aufnahmehalter ohne Innenkühlung mit Aufnahme 19 mm Weldon

Artikelnummer	Beschreibung	Preis exkl. MwSt.	Preis inkl. MwSt.
20.1283	Morsekonus 2	€ 84,10	€ 100,92
20.1293	Morsekonus 3	€ 90,30	€ 108,36

**Rotabronch**



## Hartmetall-Lochsäge TCT / Schnitttiefe 25 mm

- ▲ Gefertigt mit hochwertigen Vollhartmetallspitzen für maximale Leistung und Zuverlässigkeit
- ▲ Hochwertiger M35-Bohrer, federverstärkt für schnellen Materialauswurf
- ▲ Erheblich höhere Lebensdauer im Vergleich zu Bi-Metall-Lochsägen

Artikelnummer	Ø	Preis exkl. MwSt.	Preis inkl. MwSt.
RHS1825	18 mm	€ 21,90	€ 26,28
RHS1925	19 mm	€ 23,00	€ 27,60
RHS2025	20 mm	€ 23,00	€ 27,60
RHS2125	21 mm	€ 23,00	€ 27,60
RHS2225	22 mm	€ 23,00	€ 27,60
RHS2525	25 mm	€ 25,10	€ 30,12
RHS2625	26 mm	€ 26,90	€ 32,28
RHS2725	27 mm	€ 26,90	€ 32,28
RHS2925	29 mm	€ 26,90	€ 32,28
RHS3025	30 mm	€ 26,90	€ 32,28
RHS3225	32 mm	€ 31,90	€ 38,28
RHS3425	34 mm	€ 36,00	€ 43,20
RHS3525	35 mm	€ 36,00	€ 43,20
RHS3625	36 mm	€ 36,00	€ 43,20

Artikelnummer	Ø	Preis exkl. MwSt.	Preis inkl. MwSt.
RHS4025	40 mm	€ 39,30	€ 47,16
RHS4225	42 mm	€ 42,80	€ 51,36
RHS4325	43 mm	€ 44,80	€ 53,76
RHS4425	44 mm	€ 42,80	€ 51,36
RHS4525	45 mm	€ 42,80	€ 51,36
RHS4825	48 mm	€ 45,50	€ 54,60
RHS4925	49 mm	€ 45,50	€ 54,60
RHS5025	50 mm	€ 52,40	€ 62,88
RHS5125	51 mm	€ 46,80	€ 56,16
RHS5425	54 mm	€ 46,10	€ 55,32
RHS5525	55 mm	€ 46,10	€ 55,32
RHS5725	57 mm	€ 58,40	€ 70,08
RHS6025	60 mm	€ 60,00	€ 72,00

Weitere Größen auf Anfrage

**Rotabronch**



## Hartmetall-Lochsäge TCT / Schnitttiefe 50 mm

- ▲ Gefertigt mit hochwertigen Vollhartmetallspitzen für maximale Leistung und Zuverlässigkeit
- ▲ Hochwertiger M35-Bohrer, federverstärkt für schnellen Materialauswurf
- ▲ Erheblich höhere Lebensdauer im Vergleich zu Bi-Metall-Lochsägen

Artikelnummer	Ø	Preis exkl. MwSt.	Preis inkl. MwSt.
RHS1950	19 mm	€ 27,70	€ 33,24
RHS2050	20 mm	€ 27,70	€ 33,24
RHS2150	21 mm	€ 27,70	€ 33,24
RHS2250	22 mm	€ 27,70	€ 33,24
RHS2550	25 mm	€ 30,20	€ 36,24
RHS2650	26 mm	€ 32,30	€ 38,76
RHS2750	27 mm	€ 32,30	€ 38,76
RHS2950	29 mm	€ 32,30	€ 38,76
RHS3050	30 mm	€ 32,30	€ 38,76
RHS3250	32 mm	€ 38,30	€ 45,96
RHS3450	34 mm	€ 43,20	€ 51,84
RHS3550	35 mm	€ 43,20	€ 51,84
RHS3650	36 mm	€ 45,10	€ 54,12

Artikelnummer	Ø	Preis exkl. MwSt.	Preis inkl. MwSt.
RHS4050	40 mm	€ 47,20	€ 56,64
RHS4250	42 mm	€ 51,90	€ 62,28
RHS4350	43 mm	€ 52,00	€ 62,40
RHS4450	44 mm	€ 52,00	€ 62,40
RHS4550	45 mm	€ 52,00	€ 62,40
RHS4850	48 mm	€ 52,90	€ 63,48
RHS4950	49 mm	€ 52,90	€ 63,48
RHS5050	50 mm	€ 52,90	€ 63,48
RHS5150	51 mm	€ 52,90	€ 63,48
RHS5450	54 mm	€ 53,50	€ 64,20
RHS5550	55 mm	€ 53,50	€ 64,20
RHS5750	57 mm	€ 63,80	€ 76,56
RHS6050	60 mm	€ 63,80	€ 76,56

Weitere Größen auf Anfrage

**Rotabroach**



## Aufnahmeschaft

Artikelnummer	Beschreibung	Preis exkl. MwSt.	Preis inkl. MwSt.
CQA01	Adapter für HM-Lochsäge RHS auf Fein Quick-In	€ 12,20	€ 14,64
CQA02	Adapter für HM-Lochsäge RHS auf NITTO One Touch	€ 12,20	€ 14,64

## Kegelsenker HSS-E

- ▲ 3-Schneiden
- ▲ Zylinderschaft
- ▲ Zum Senken und Entgraten
- ▲ HSS-E = kobaltlegierter Hochleistungssenker
- ▲ 90°
- ▲ DIN 335 C

**ZIRA**



Artikelnummer	Ø	Länge	Preis exkl. MwSt.	Preis inkl. MwSt.
600050	6,3 mm	45 mm	€ 7,50	€ 9,00
600051	8,3 mm	50 mm	€ 7,50	€ 9,00
600052	10,0 mm	50 mm	€ 8,40	€ 10,08
600053	10,4 mm	50 mm	€ 10,70	€ 12,84
600054	12,0 mm	56 mm	€ 10,70	€ 12,84
600055	12,4 mm	56 mm	€ 12,60	€ 15,12
600056	16,0 mm	60 mm	€ 13,50	€ 16,20
600057	16,5 mm	60 mm	€ 16,80	€ 20,16
600058	20,0 mm	63 mm	€ 19,10	€ 22,92
600059	20,5 mm	63 mm	€ 21,90	€ 26,28
600060	25,0 mm	67 mm	€ 26,60	€ 31,92

**Karnasch**  
PROFESSIONAL TOOLS



**ZIRA**



Symbolbild

## Kegelsenker-Satz

- ▲ 3-Schneiden - Kegelsenker-Satz HSS-XE 6tlg
- ▲ Gefertigt aus hochlegierten Spezialstahl „XE“ für wesentlich höhere Standzeiten gegenüber HSS-Stähle
- ▲ CBN-geschliffene Spannuten ergeben im Gegensatz zu gefrästen Spannuten wesentlich höhere Gratfreiheit und Schärfe.

Artikelnummer	Beschreibung	Preis exkl. MwSt.	Preis inkl. MwSt.
20.1641	Set Kegelsenker HSS-XE - 90° Ø 6,3, 8,3, 10,4, 12,4, 16,5, 20,5 mm	€ 82,00	€ 98,40

## Kegelsenker HSS-TiALN 90°

- ▲ HSS - CBN-geschliffen mit TiALN-Beschichtung
- ▲ Perfektes Senken ohne Rattermarken durch Ungleichteilung
- ▲ DIN 335C - 3 Schneiden; 90° Spitzenwinkel

Artikelnummer	Kegelsenker HSS-TiALN	Z / °	Ø	Preis exkl. MwSt.	Preis inkl. MwSt.
600371	Kegelsenker U-Nute	3 / 90°	6,3 mm	€ 7,50	€ 9,00
600372	Kegelsenker U-Nute	3 / 90°	8,3 mm	€ 8,30	€ 9,96
600373	Kegelsenker U-Nute	3 / 90°	10,4 mm	€ 10,30	€ 12,36
600374	Kegelsenker U-Nute	3 / 90°	12,4 mm	€ 11,00	€ 13,20
600376	Kegelsenker U-Nute	3 / 90°	16,5 mm	€ 15,20	€ 18,24
600378	Kegelsenker U-Nute	3 / 90°	20,5 mm	€ 18,40	€ 22,08

**ZIRA**



## Kegelsenker-Satz HSS-TiALN 90° 3-schneidig

- ▲ 6-teiliger Kegelsenker-Satz in Kunststoffbox
- ▲ HSS - CBN-geschliffen mit TiALN-Beschichtung
- ▲ Perfektes Senken ohne Rattermarken durch Ungleichteilung
- ▲ DIN 335C - 3 Schneiden; 90° Spitzenwinkel

Artikelnummer	Beschreibung	Z / °	Abmessung mm	Werkstoff	Preis exkl. MwSt.	Preis inkl. MwSt.
600381	Kegelsenker-Satz U-Nute	3 / 90°	Ø 6,3 - Ø 8,3 - Ø 10,4 - Ø 12,4 - Ø 16,5 - Ø 20,5	HSS-TiALN	€ 80,20	€ 96,24

## ZIRA



### Stufenbohrer HSS-TiALN

- ▲ Gerade genutet, CBN-geschliffen
- ▲ Die Titan-Aluminium-Nitrit-Beschichtung bietet eine hohe Hitzebeständigkeit
- ▲ Gut geeignet zum Bohren ohne Kühlung

Artikelnummer	Beschreibung	Größe	Durchmesser	Preis exkl. MwSt.	Preis inkl. MwSt.
500520	Stufenbohrer HSS-TiALN	Gr.1	4 - 12/1	€ 11,40	€ 13,68
500521	Stufenbohrer HSS-TiALN	Gr.2	6 - 20/2	€ 21,00	€ 25,20
500522	Stufenbohrer HSS-TiALN	Gr.3	6 - 30	€ 30,30	€ 36,36



## ZIRA

### Stufenbohrer-Satz HSS-TiALN

- ▲ 3-teiliger Stufenbohrer-Satz in Kunststoffbox
- ▲ Gerade genutet

Artikelnummer	Beschreibung	Größe	Preis exkl. MwSt.	Preis inkl. MwSt.
500524	Stufenbohrer Satz HSS-TiALN	Ø4-12/4-20/6-30mm	€ 66,40	€ 79,68

### Stufenbohrer HSS beschichtet/unbeschichtet

- ▲ Spiralnute
- ▲ 3-Flächenschaft
- ▲ CBN-Geschliffen
- ▲ Optimierte Schneidgeometrie
- ▲ In HSS unbeschichtet oder mit langlebiger HSS-TiALN Legierung

## ZIRA



Artikelnummer	Beschreibung	Steigung	Preis exkl. MwSt.	Preis inkl. MwSt.
500620	Stufenbohrer mit Spirale HSS TIALN 4-12 mm	1 mm steigend	€ 20,40	€ 24,48
500621	Stufenbohrer mit Spirale HSS TIALN 4-20mm	2 mm steigend	€ 34,40	€ 41,28
500622	Stufenbohrer mit Spirale HSS TIALN 6-30 mm	2 mm steigend	€ 59,80	€ 71,76
500623	Stufenbohrer mit Spirale HSS TIALN 6-36 mm	3 mm steigend	€ 114,60	€ 137,52
500600	Stufenbohrer mit Spirale HSS unbeschichtet 4-12 mm	1 mm steigend	€ 14,90	€ 17,88
500601	Stufenbohrer mit Spirale HSS unbeschichtet 4-20 mm	2 mm steigend	€ 25,20	€ 30,24
500602	Stufenbohrer mit Spirale HSS unbeschichtet 6-30 mm	2 mm steigend	€ 43,80	€ 52,56
500603	Stufenbohrer mit Spirale HSS unbeschichtet 6-36 mm	3 mm steigend	€ 83,90	€ 100,68

Karnasch  
PROFESSIONAL TOOLS



### Stufenbohrer-Satz CBN geschliffen

- ▲ 2-Schneiden Stufenbohrer HSS-XE Stahl. 3tlg
- ▲ Gefertigt aus hochlegierten Spezialstahl „HSS-XE“ für wesentlich höhere Standzeit gegenüber HSS-Stähle

Artikelnummer	Beschreibung	Preis exkl. MwSt.	Preis inkl. MwSt.
20.1492	Ø 4-12/4-20/6-32 mm	€ 109,00	€ 130,80

## ZIRA



### Bleeschälbohrer HSS-E

- ▲ 2 Schneiden
- ▲ 3-Flächenschaft
- ▲ CBN-Geschliffen
- ▲ Optimierte Schneidengeometrie
- ▲ Aus HSS-E

Artikelnummer	Beschreibung	Preis exkl. MwSt.	Preis inkl. MwSt.
500020	Bleeschälbohrer 3-14 mm	€ 13,50	€ 16,20
500021	Bleeschälbohrer 6-20 mm	€ 21,00	€ 25,20
500023	Bleeschälbohrer 16-30 mm	€ 41,50	€ 49,80



## ZIRA

### Hartmetall Frässtifte Form A

- ▲ Ohne Stirnverzahnung
- ▲ Mit Kreuzverzahnung
- ▲ Geeignet bei schwerzerspannbaren Werkstoffen
- ▲ Für Hochlegierte, rostbeständige, säurebeständige und hitzebeständige Stähle, Guss und Kunststoffe
- ▲ Zum Entgraten, Kantenbrechen, Verputzen, Schweißnahtbearbeitung und Flächenbearbeitung



Artikelnummer	Größe	Kopflänge	Schaft Ø	Preis exkl. MwSt.	Preis inkl. MwSt.
460002	3 mm	14 mm	3 mm	€ 7,70	€ 9,24
460003	6 mm	16 mm	6 mm	€ 10,80	€ 12,96
460004	8 mm	20 mm	6 mm	€ 13,30	€ 15,96
460005	10 mm	20 mm	6 mm	€ 15,10	€ 18,12
460006	12 mm	25 mm	6 mm	€ 21,80	€ 26,16
460007	16 mm	25 mm	6 mm	€ 25,60	€ 30,72

## ZIRA

### Hartmetall Frässtifte Form C

- ▲ Walzenrund
- ▲ Mit Kreuzverzahnung
- ▲ Geeignet bei schwerzerspannbaren Werkstoffen
- ▲ Für Hochlegierte, rostbeständige, säurebeständige und hitzebeständige Stähle, Guss und Kunststoffe
- ▲ Zum Entgraten, Kantenbrechen, Verputzen, Schweißnahtbearbeitung und Flächenbearbeitung



Artikelnummer	Größe	Kopflänge	Schaft Ø	Preis exkl. MwSt.	Preis inkl. MwSt.
460014	3 mm	14 mm	3 mm	€ 7,70	€ 9,24
460015	6 mm	16 mm	6 mm	€ 13,30	€ 15,96
460016	8 mm	20 mm	6 mm	€ 13,60	€ 16,32
460017	10 mm	20 mm	6 mm	€ 15,10	€ 18,12
460018	12 mm	25 mm	6 mm	€ 23,30	€ 27,96
460019	16 mm	25 mm	6 mm	€ 27,70	€ 33,24

## ZIRA

### Hartmetall Frässtifte Form D

- ▲ Kugel
- ▲ Mit Kreuzverzahnung
- ▲ Geeignet bei schwerzerspannbaren Werkstoffen
- ▲ Für Hochlegierte, rostbeständige, säurebeständige und hitzebeständige Stähle, Guss und Kunststoffe
- ▲ Zum Entgraten, Kantenbrechen, Verputzen, Schweißnahtbearbeitung und Flächenbearbeitung



Artikelnummer	Größe	Kopflänge	Schaft Ø	Preis exkl. MwSt.	Preis inkl. MwSt.
460020	3 mm	2,7 mm	3 mm	€ 7,70	€ 9,24
460021	6 mm	5 mm	6 mm	€ 13,30	€ 15,96
460022	8 mm	7 mm	6 mm	€ 14,40	€ 17,28
460023	10 mm	9 mm	6 mm	€ 15,10	€ 18,12
460024	12 mm	10 mm	6 mm	€ 23,90	€ 28,68
460025	16 mm	14 mm	6 mm	€ 23,90	€ 28,68

## ZIRA

### Hartmetall Frässtifte Form F

- ▲ Rundbogen
- ▲ Mit Kreuzverzahnung
- ▲ Geeignet bei schwerzerspannbaren Werkstoffen
- ▲ Für Hochlegierte, rostbeständige, säurebeständige und hitzebeständige Stähle, Guss und Kunststoffe
- ▲ Zum Entgraten, Kantenbrechen, Verputzen, Schweißnahtbearbeitung und Flächenbearbeitung



Artikelnummer	Größe	Kopflänge	Schaft Ø	Preis exkl. MwSt.	Preis inkl. MwSt.
460032	3 mm	14 mm	3 mm	€ 7,70	€ 9,24
460033	6 mm	18 mm	6 mm	€ 13,30	€ 15,96
460034	8 mm	20 mm	6 mm	€ 14,40	€ 17,28
460035	10 mm	20 mm	6 mm	€ 16,20	€ 19,44
460036	12 mm	25 mm	6 mm	€ 24,10	€ 28,92
460037	16 mm	25 mm	6 mm	€ 26,90	€ 32,28

## ZIRA Hartmetall Frässtifte Form G



- ▲ Spitzbogen
- ▲ Mit Kreuzverzahnung
- ▲ Geeignet bei schwerzerspannbaren Werkstoffen
- ▲ Für Hochlegierte, rostbeständige, säurebeständige und hitzebeständige Stähle, Guss und Kunststoffe
- ▲ Zum Entgraten, Kantenbrechen, Verputzen, Schweißnahtbearbeitung und Flächenbearbeitung

Artikelnummer	Größe	Kopflänge	Schaft Ø	Preis exkl. MwSt.	Preis inkl. MwSt.
460038	3 mm	15 mm	3 mm	€ 7,70	€ 9,24
460039	6 mm	18 mm	6 mm	€ 13,30	€ 15,96
460040	8 mm	20 mm	6 mm	€ 14,40	€ 17,28
460041	10 mm	20 mm	6 mm	€ 15,10	€ 18,12
460042	12 mm	25 mm	6 mm	€ 21,60	€ 25,92
460043	16 mm	25 mm	6 mm	€ 30,50	€ 36,60

## ZIRA Hartmetall Frässtifte Form H



- ▲ Flamme
- ▲ Mit Kreuzverzahnung
- ▲ Geeignet bei schwerzerspannbaren Werkstoffen
- ▲ Für Hochlegierte, rostbeständige, säurebeständige und hitzebeständige Stähle, Guss und Kunststoffe
- ▲ Zum Entgraten, Kantenbrechen, Verputzen, Schweißnahtbearbeitung und Flächenbearbeitung

Artikelnummer	Größe	Kopflänge	Schaft Ø	Preis exkl. MwSt.	Preis inkl. MwSt.
460044	3 mm	6 mm	3 mm	€ 7,70	€ 9,24
460045	6 mm	18 mm	6 mm	€ 15,90	€ 19,08
460046	8 mm	20 mm	6 mm	€ 16,90	€ 20,28
460047	10 mm	25 mm	6 mm	€ 30,50	€ 36,60
460048	12 mm	32 mm	6 mm	€ 34,90	€ 41,88
460049	16 mm	36 mm	6 mm	€ 48,50	€ 58,20

## ZIRA Hartmetall Frässtifte Form L



- ▲ Rundkegel
- ▲ Mit Kreuzverzahnung
- ▲ Geeignet bei schwerzerspannbaren Werkstoffen
- ▲ Für Hochlegierte, rostbeständige, säurebeständige und hitzebeständige Stähle, Guss und Kunststoffe
- ▲ Zum Entgraten, Kantenbrechen, Verputzen, Schweißnahtbearbeitung und Flächenbearbeitung

Artikelnummer	Größe	Kopflänge	Schaft Ø	Preis exkl. MwSt.	Preis inkl. MwSt.
460060	3 mm	14 mm	3 mm	€ 6,40	€ 7,68
460061	6 mm	16 mm	6 mm	€ 13,30	€ 15,96
460062	8 mm	22 mm	6 mm	€ 16,90	€ 20,28
460063	10 mm	25 mm	6 mm	€ 20,50	€ 24,60
460064	12 mm	28 mm	6 mm	€ 25,60	€ 30,72
460065	16 mm	33 mm	6 mm	€ 51,00	€ 61,20

## ZIRA Hartmetall Frässtifte Form M



- ▲ Spitzkegel
- ▲ Mit Kreuzverzahnung
- ▲ Geeignet bei schwerzerspannbaren Werkstoffen
- ▲ Für Hochlegierte, rostbeständige, säurebeständige und hitzebeständige Stähle, Guss und Kunststoffe
- ▲ Zum Entgraten, Kantenbrechen, Verputzen, Schweißnahtbearbeitung und Flächenbearbeitung

Artikelnummer	Größe	Kopflänge	Schaft Ø	Preis exkl. MwSt.	Preis inkl. MwSt.
460066	3 mm	12 mm	3 mm	€ 7,20	€ 8,64
460067	6 mm	18 mm	6 mm	€ 13,30	€ 15,96
460068	8 mm	18 mm	6 mm	€ 15,10	€ 18,12
460069	10 mm	20 mm	6 mm	€ 17,70	€ 21,24
460070	12 mm	25 mm	6 mm	€ 19,70	€ 23,64
460071	16 mm	25 mm	6 mm	€ 27,70	€ 33,24

## ZIRA

### Hartmetall Frässtifte Form N



- ▲ Winkel
- ▲ Mit Kreuzverzahnung
- ▲ Geeignet bei schwerzerspannbaren Werkstoffen
- ▲ Für Hochlegierte, rostbeständige, säurebeständige und hitzebeständige Stähle, Guss und Kunststoffe
- ▲ Zum Entgraten, Kantenbrechen, Verputzen, Schweißnahtbearbeitung und Flächenbearbeitung

Artikelnummer	Größe	Kopflänge	Schaft Ø	Preis exkl. MwSt.	Preis inkl. MwSt.
460072	3 mm	7 mm	3 mm	€ 6,40	€ 7,68
460073	6 mm	7 mm	6 mm	€ 12,60	€ 15,12
460074	10 mm	9,5 mm	6 mm	€ 17,90	€ 21,48
460075	12 mm	13 mm	6 mm	€ 25,60	€ 30,72
460076	16 mm	19 mm	6 mm	€ 32,10	€ 38,52

**Karnasch**  
PROFESSIONAL TOOLS



### Frässtift-Satz BLUE-TEC

- ▲ Frässtift-Set 5tlg.
- ▲ Kopfdurchmesser 10 mm
- ▲ Universalverzahnung HP-3
- ▲ Schaft 6 mm
- ▲ Form: Zylinderform mit Stirnverzahnung, Walzenrundform, Rundbogen, Spitzbogen, Rundkegel

Artikelnummer	Beschreibung	Preis exkl. MwSt.	Preis inkl. MwSt.
11.4918	Frässtift-Satz HP 3, 5-tlg. beschichtet	€ 144,00	€ 172,80



## ZIRA

### HM Frässtifte-Satz

- ▲ 10-teilig in Kunststoffbox
- ▲ Aus Hochleistungshartmetall
- ▲ Mit Kreuzverzahnung
- ▲ Zum Entgraten, Kantenbrechen, Verputzen, Schweißnahtbearbeitung
- ▲ Unbeschichtet
- ▲ Durchmesser 10 + 12
- ▲ HP-3
- ▲ Schaft 6 mm

Artikelnummer	Beschreibung	Werkstoff	Preis exkl. MwSt.	Preis inkl. MwSt.
460001	Frässtift HM Satz 10-teilig	HM	€ 122,20	€ 146,64



# GEWINDESCHNEIDWERKZEUG



**ZIRA**

## HSS-Einschnittgewindebohrer-Satz HSS 16-teilig

- ▲ M3-M12 ES/16
- ▲ inkl. verstellbarem Windeisen in Kunststoffbox
- ▲ Hand- und Maschinengebrauch
- ▲ Inkl. Kernlochbohrer

Artikelnummer	Beschreibung	Gewinde	Werkstoff	Preis exkl. MwSt.	Preis inkl. MwSt.
450148	HSS-Einschnittgewindebohrer-Satz 16-teilig	M3-M12	HSS	€ 39,00	€ 46,80

**ZIRA**

## Handgewindebohrer M HSSG

- ▲ Metrisches ISO - Gewinde DIN 13
- ▲ 3-teiliger Satz bestehend aus Vor-, Mittel- und Fertigschneider
- ▲ aus HSS - geschliffen, blank



Artikelnummer	Beschreibung	Gewinde	Werkstoff	Preis exkl. MwSt.	Preis inkl. MwSt.
100052	Handgewindebohrer-Satz HSSG	M 3 x 0.5	HSS	€ 4,20	€ 5,04
100060	Handgewindebohrer-Satz HSSG	M 4 x 0.7	HSS	€ 4,20	€ 5,04
100068	Handgewindebohrer-Satz HSSG	M 5 x 0.8	HSS	€ 4,70	€ 5,64
100076	Handgewindebohrer-Satz HSSG	M 6 x 1.0	HSS	€ 4,70	€ 5,64
100084	Handgewindebohrer-Satz HSSG	M 8 x 1.25	HSS	€ 5,20	€ 6,24
100092	Handgewindebohrer-Satz HSSG	M 10 x 1.5	HSS	€ 6,90	€ 8,28
100100	Handgewindebohrer-Satz HSSG	M 12 x 1.75	HSS	€ 9,90	€ 11,88

**ZIRA**

## Maschinengewindebohrer M HSS

- ▲ „M“ Metrisches ISO-Gewinde DIN 13 / DIN 371 / 376
- ▲ Für Durchgangsloch (DL)
- ▲ Für Sackloch (SL)
- ▲ Für Durchgangslöcher in unlegierte Stähle
- ▲ 4-5 Gang Anschnitt mit Schälanschnitt



für Durchgangsloch (DL)



für Sackloch (SL)

Artikelnummer	Beschreibung	Gewinde	Werkstoff	Preis exkl. MwSt.	Preis inkl. MwSt.
200001	Maschinengewindebohrer HSS für DL	M 3 x 0.5	HSS	€ 3,30	€ 3,96
200002	Maschinengewindebohrer HSS für DL	M 4 x 0.7	HSS	€ 3,30	€ 3,96
200003	Maschinengewindebohrer HSS für DL	M 5 x 0.8	HSS	€ 3,90	€ 4,68
200004	Maschinengewindebohrer HSS für DL	M 6 x 1.0	HSS	€ 3,90	€ 4,68
200005	Maschinengewindebohrer HSS für DL	M 8 x 1.25	HSS	€ 4,40	€ 5,28
200006	Maschinengewindebohrer HSS für DL	M 10 x 1.5	HSS	€ 5,20	€ 6,24
200007	Maschinengewindebohrer HSS für DL	M 12 x 1.75	HSS	€ 7,70	€ 9,24
200016	Maschinengewindebohrer HSS für SL	M 3 x 0.5	HSS	€ 4,10	€ 4,92
200017	Maschinengewindebohrer HSS für SL	M 4 x 0.7	HSS	€ 4,10	€ 4,92
200018	Maschinengewindebohrer HSS für SL	M 5 x 0.8	HSS	€ 4,40	€ 5,28
200019	Maschinengewindebohrer HSS für SL	M 6 x 1.0	HSS	€ 4,40	€ 5,28
200020	Maschinengewindebohrer HSS für SL	M 8 x 1.25	HSS	€ 5,10	€ 6,12
200021	Maschinengewindebohrer HSS für SL	M 10 x 1.5	HSS	€ 6,10	€ 7,32
200022	Maschinengewindebohrer HSS für SL	M 12 x 1.75	HSS	€ 9,10	€ 10,92

# GEWINDESCHNEIDWERKZEUG



**ZIRA**

## Maschinengewindebohrer-Satz M HSS

- ▲ DIN 371 / 376
- ▲ „M“ Metrisches ISO-Gewinde DIN 13
- ▲ Für Durchgangslöcher in unlegierte Stähle
- ▲ In Kunststoffbox

Artikelnummer	Beschreibung	Gewinde	Werkstoff	Preis exkl. MwSt.	Preis inkl. MwSt.
450150	Maschinengewindebohrer-Satz HSS für Durchgangsloch	M3-M12 DL/7	HSS	€ 41,80	€ 50,16
450160	Maschinengewindebohrer-Satz HSS für Sackloch	M3-M12 SL/7	HSS	€ 47,30	€ 56,76



**ZIRA**

## Maschinengewindebohrer-Satz HSS-E Gelbring

- ▲ Für Durchgangsloch
- ▲ Gelbring mit 7 Kernlochbohrern in Rosebox
- ▲ Für Stähle bis 900 N/mm<sup>2</sup>

Artikelnummer	Beschreibung	Gewinde	Werkstoff	Preis exkl. MwSt.	Preis inkl. MwSt.
200420	Maschinengewindebohrer-Satz HSS-E für Durchgangsloch	M3-M12 DL/14	HSS-E	€ 101,60	€ 121,92

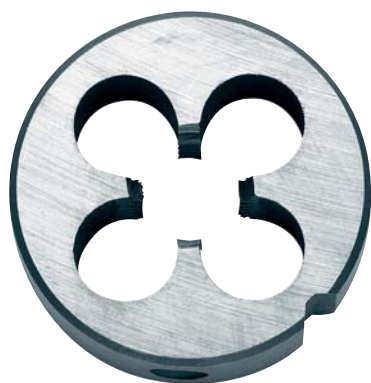

**ZIRA**

## Schneideisen rund HSS M

- ▲ „M“ Metrisches ISO-Gewinde DIN 13
- ▲ Zum Schneiden von Außengewinden
- ▲ DIN 223

Artikelnummer	Beschreibung	Gewinde	Werkstoff	Preis exkl. MwSt.	Preis inkl. MwSt.
300013	Runde Schneideisen	M 3 x 0.5	HSS	€ 3,20	€ 3,84
300015	Runde Schneideisen	M 4 x 0.7	HSS	€ 3,20	€ 3,84
300017	Runde Schneideisen	M 5 x 0.8	HSS	€ 3,30	€ 3,96
300019	Runde Schneideisen	M 6 x 1.0	HSS	€ 3,30	€ 3,96
300021	Runde Schneideisen	M 8 x 1.25	HSS	€ 3,50	€ 4,20
300023	Runde Schneideisen	M 10 x 1.5	HSS	€ 5,50	€ 6,60
300025	Runde Schneideisen	M 12 x 1.75	HSS	€ 8,00	€ 9,60

**ZIRA**

## Schneideisenhalter aus Zinkdruckguss

- ▲ DIN 225
- ▲ Zur Aufnahme geschlossener und geschlitzter Schneideisen



Artikelnummer	Beschreibung	Größe	Werkstoff	Preis exkl. MwSt.	Preis inkl. MwSt.
400001	Schneideisenhalter	20 x 5	Zinkdruckguss	€ 2,90	€ 3,48
400002	Schneideisenhalter	20 x 7	Zinkdruckguss	€ 2,90	€ 3,48
400003	Schneideisenhalter	25 x 9	Zinkdruckguss	€ 3,00	€ 3,60
400004	Schneideisenhalter	30 x 11	Zinkdruckguss	€ 4,40	€ 5,28

# GEWINDESCHNEIDWERKZEUG

**ZIRA**

## Verstellbare Windeisen aus Zinkdruckguss

- ▲ DIN 1814
- ▲ Zweibacken-Spannfutter zur Aufnahme von Vierkantschäften



Artikelnummer	Beschreibung	Größe	Werkstoff	Preis exkl. MwSt.	Preis inkl. MwSt.
400050	Verstellbares Windeisen	0	Zinkdruckguss	€ 3,00	€ 3,60
400051	Verstellbares Windeisen	1	Zinkdruckguss	€ 3,30	€ 3,96
400052	Verstellbares Windeisen	1.1/2	Zinkdruckguss	€ 3,30	€ 3,96
400053	Verstellbares Windeisen	2	Zinkdruckguss	€ 5,80	€ 6,96

**ZIRA**

## Werkzeughalter mit Knarre und Ersatzteile

- ▲ Recht- und Linksgang
- ▲ Zweibacken-Spannfutter zur Aufnahme von Vierkantschäften



Artikelnummer	Beschreibung	Gewinde	Preis exkl. MwSt.	Preis inkl. MwSt.
400301	Werkzeughalter mit Knarre Gr. 1	für Rechts- und Linksgang	€ 6,10	€ 7,32
400302	Werkzeughalter mit Knarre Gr. 2	für Rechts- und Linksgang	€ 8,10	€ 9,72
400311	Ersatzbacken für Werkzeughalter Gr. 1+10	Gr. 1+10	€ 1,60	€ 1,92
400321	Ersatzbacken für Werkzeughalter Gr. 2+20	Gr. 2+20	€ 1,70	€ 2,04

**ZIRA**

## Gewindeschneidwerkzeugsatz HSS

- ▲ Für metrische ISO-Gewinde DIN 13
- ▲ In Stahlblechkassette
- ▲ Handgewindebohrer, Schneideisen
- ▲ Schneideisenhalter, verstellbare Windeisen
- ▲ Inkl. Spiralbohrer



Symbolbild

Artikelnummer	Beschreibung	Gewinde	Werkstoff	Preis exkl. MwSt.	Preis inkl. MwSt.
450120	Gewindeschneidwerkzeugsatz HSS	M3-M12	HSS	€ 156,20	€ 187,44
450125	Gewindeschneidwerkzeugsatz HSS	M3-M20	HSS	€ 247,00	€ 296,40

**ZIRA**

## Gewindeschneidwerkzeugsatz 33-teilig Feingewinde

- ▲ Für metrisches ISO-Feingewinde DIN 13
- ▲ Toleranz ISO2/6H
- ▲ Kunststoffbox
- ▲ Inhalt:
  - Handgewindebohrer (Vor- und Fertigschneider) + Schneideisen: 6 x 0,75 - 8 x 1,0 - 10 x 1,0 - 12 x 1,5 - 14 x 1,5 - 16 x 1,5 - 18 x 1,5 - 20 x 1,5
  - Schneideisenhalter: 20x7 - 25x9 - 30x11 - 38x10 - 45x14
  - Windeisen 1-3
  - Schraubendreher + Gewindelehre



Artikelnummer	Bezeichnung	Preis exkl. MwSt.	Preis inkl. MwSt.
450070	Gewindeschneidwerkzeugsatz 33-tlg Feingewinde	€ 420,60	€ 504,72

## ZIRA

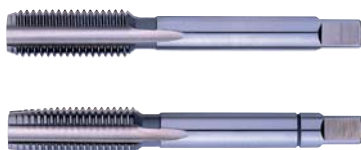

### Handgewindebohrer Feingewinde

- ▲ Für Metrisches ISO-Feingewinde DIN 13
- ▲ Toleranz ISO2/6H
- ▲ Zum Schneiden von Innengewinden für Durchgangs- und Sacklöcher
- ▲ HSS
- ▲ Vor- und Fertigschneider

Artikelnummer	Größe	Gesamtlänge	Nutzlänge	Preis exkl. MwSt.	Preis inkl. MwSt.
100403	M 3 x 0,35	40 mm	9 mm	€ 8,70	€ 10,44
100409	M 4 x 0,35	45 mm	10 mm	€ 10,00	€ 12,00
100415	M 5 x 0,75	50 mm	12 mm	€ 8,70	€ 10,44
100421	M 6 x 0,75	50 mm	14 mm	€ 8,00	€ 9,60
100430	M 8 x 0,75	50 mm	19 mm	€ 8,00	€ 9,60
100433	M 8 x 1,0	56 mm	22 mm	€ 8,00	€ 9,60
100442	M 10 x 0,75	63 mm	20 mm	€ 8,70	€ 10,44
100445	M 10 x 1,0	63 mm	20 mm	€ 8,70	€ 10,44
100448	M 10 x 1,25	70 mm	24 mm	€ 8,70	€ 10,44
100460	M 12 x 1,0	70 mm	22 mm	€ 11,20	€ 13,44
100463	M 12 x 1,25	70 mm	22 mm	€ 11,20	€ 13,44
100466	M 12 x 1,5	70 mm	22 mm	€ 10,00	€ 12,00
100481	M 14 x 1,25	70 mm	22 mm	€ 20,50	€ 24,60
100484	M 14 x 1,5	70 mm	22 mm	€ 17,90	€ 21,48
100493	M 16 x 1,0	70 mm	22 mm	€ 29,80	€ 35,76
100496	M 16 x 1,25	70 mm	22 mm	€ 29,80	€ 35,76
100499	M 16 x 1,5	70 mm	22 mm	€ 22,10	€ 26,52

## ZIRA



### Maschinengewindebohrer Durchgangslöcher Form B

- ▲ Für metrisches ISO-Feingewinde DIN13
- ▲ Toleranz ISO2/6H
- ▲ HSS-E
- ▲ 4-5 Gang Anschnitt mit Schälanschnitt für Durchgangslöcher

Artikelnummer	Größe	Gesamtlänge	Nutzlänge	Preis exkl. MwSt.	Preis inkl. MwSt.
201000	M 3 x 0,35	56 mm	9 mm	€ 15,40	€ 18,48
201002	M 4 x 0,5	63 mm	10 mm	€ 15,40	€ 18,48
201004	M 5 x 0,75	70 mm	12 mm	€ 15,40	€ 18,48
201006	M 6 x 0,75	80 mm	14 mm	€ 15,40	€ 18,48
201010	M 8 x 1,0	90 mm	22 mm	€ 15,40	€ 18,48
201015	M 10 x 1,25	100 mm	24 mm	€ 17,90	€ 21,48
201021	M 12 x 1,5	100 mm	22 mm	€ 23,10	€ 27,72

## ZIRA



### Maschinengewindebohrer Sacklöcher 35° RSP

- ▲ Für metrisches ISO-Feingewinde DIN13
- ▲ Toleranz ISO2/6H
- ▲ HSS-E
- ▲ 2-3 Gang Anschnitt, 35° Rechtsspirale für Sacklöcher

Artikelnummer	Größe	Gesamtlänge	Nutzlänge	Preis exkl. MwSt.	Preis inkl. MwSt.
201150	M 3 x 0,35	56 mm	9 mm	€ 17,90	€ 21,48
201152	M 4 x 0,5	63 mm	10 mm	€ 17,90	€ 21,48
201154	M 5 x 0,75	70 mm	12 mm	€ 17,90	€ 21,48
201156	M 6 x 0,75	80 mm	14 mm	€ 17,90	€ 21,48
201160	M 8 x 1,0	90 mm	22 mm	€ 17,90	€ 21,48
201165	M 10 x 1,25	100 mm	24 mm	€ 21,00	€ 25,20
201166	M 11 x 1,0	90 mm	20 mm	€ 26,90	€ 32,28
201171	M 12 x 1,5	100 mm	22 mm	€ 26,90	€ 32,28

# MASCHINENZUBEHÖR

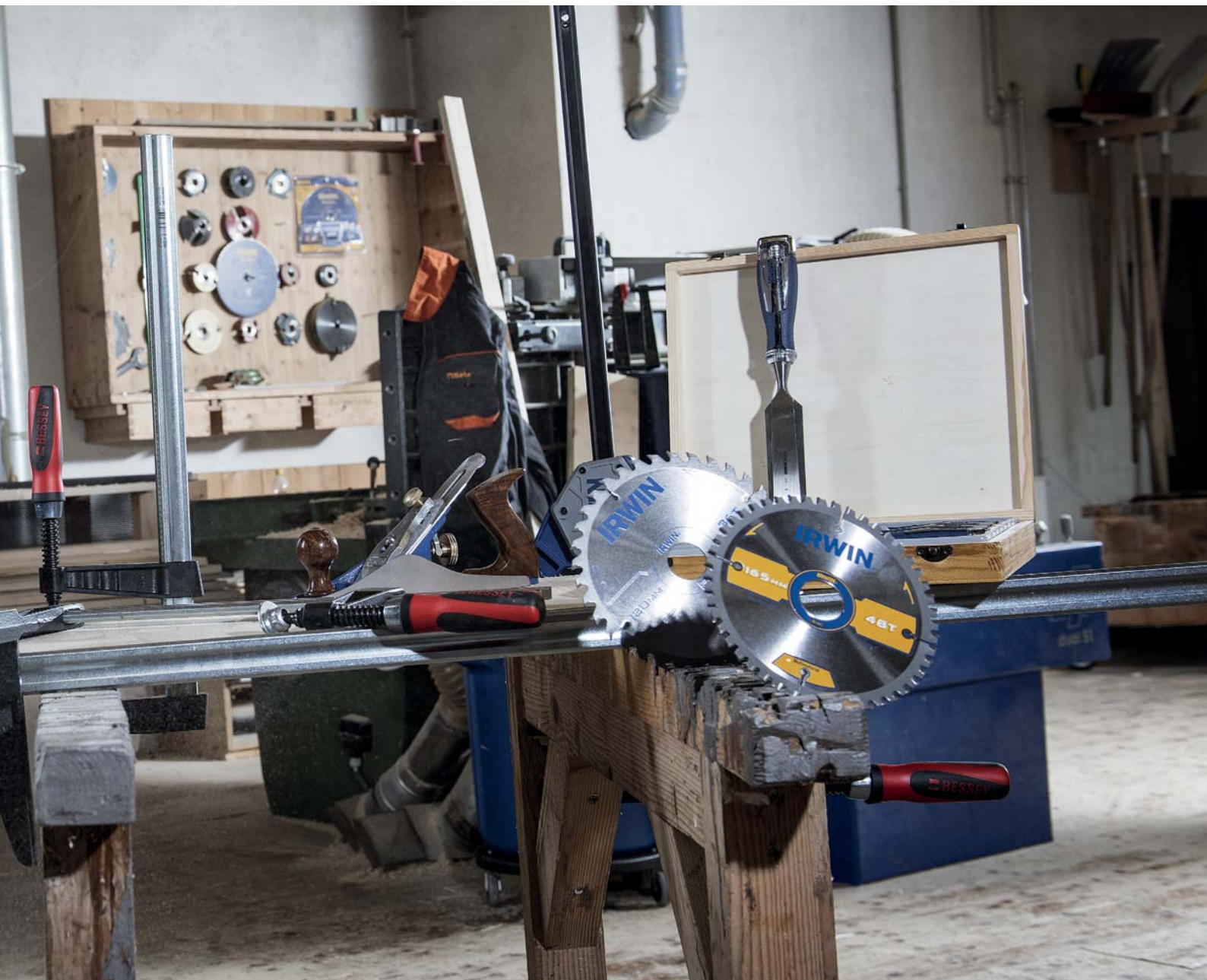

## Metall-Kreissägeblatt HSS

- ▲ KARNASCH Kreissägeblatt HSS DM05
- ▲ zum Sägen aller Baustähle bis ca. 500 N/mm<sup>2</sup>

**Karnasch**  
PROFESSIONAL TOOLS



Artikelnummer	Bezeichnung	Preis exkl. MwSt.	Preis inkl. MwSt.
51000.300.110	HZ 300 x 2,5 B32, ZT5, Z200 dmo5	€ 186,40	€ 223,68
51000.300.130	HZ 300 x 2,5 B32, ZT6, Z160 dmo5	€ 186,40	€ 223,68
51000.300.220	BW 300 x 2,5 B40, ZT4, Z220 dmo5	€ 180,60	€ 216,72
51000.315.240	BW 315 x 2,5 B32, ZT4, Z240 dmo5	€ 179,30	€ 215,16
51000.315.260	HZ 315 x 2,5 B32, ZT5, Z200 dmo5	€ 179,30	€ 215,16
51000.315.280	HZ 315 x 2,5 B32, ZT6, Z160 dmo5	€ 196,70	€ 236,04
51000.315.350	HZ 315 x 2,5 x 40 mm, Z160 dmo5	€ 190,30	€ 228,36
51000.350.290	HZ 350 x 3,0 B32, ZT5, Z220 dmo5	€ 248,40	€ 298,08
51000.350.310	HZ 350 x 3,0 x 32 mm, Z180 dmo5	€ 248,40	€ 298,08
51000.350.360	BW 350 x 3,0 B40, ZT4, Z280 dmo5	€ 248,40	€ 298,08
51000.350.380	HZ 350 x 3,0 B40, ZT5, Z220 dmo5	€ 248,40	€ 298,08
51000.350.400	HZ 350 x 3,0 B40, ZT6, Z180 dmo5	€ 248,40	€ 298,08



**IRWIN**  
TOOLS



## IRWIN PRO HM-Kreissägeblatt

- ▲ Speziell zum Bearbeiten aller Nichteisenmetalle wie z.B. Aluminium, Kupfer, Blei und Kunststoffe konstruiert.
- ▲ Trapez-Flachzahn-Schliff (TCG)

Artikelnummer	Durchm.	Zahnzahl	Bohrung	Preis exkl. MwSt.	Preis inkl. MwSt.
1907772	160 mm	56	20 mm	€ 38,70	€ 46,44
1907773	184 mm	48	30 mm	€ 41,00	€ 49,20
1907775	210 mm	60	30 mm	€ 50,90	€ 61,08
1907777	216 mm	60	30 mm	€ 51,50	€ 61,80
1907778	250 mm	80	30 mm	€ 66,20	€ 79,44
1907779	250 mm	100	30 mm	€ 76,10	€ 91,32

**IRWIN**  
TOOLS



## Construction Kreissägeblatt

- ▲ Dehnungsschlitze führen entstehende Hitze ab und verhindern Verformung
- ▲ Wolframkarbidbestückung in Industriequalität
- ▲ Komplet durchgehärteter Blattkörper
- ▲ Wechselzahn-Schliff (ATB) für Quer- und Längsschnitte in allen Hölzern
- ▲ Korrosionsbeständige Beschichtung für anhaltend hohe Schnittleistung
- ▲ ATB: geeignet für stationäre Tisch- + Gehrungssägen
- ▲ TCG: geeignet für handgeführte Kreissägen, Tisch- und Gehrungssägen

Artikelnummer	Durchm.	Zahnzahl	Bohrung	Schnittfugendicke	Zahnkonfiguration	Preis exkl. MwSt.	Preis inkl. MwSt.
1897395	216 mm	24	30 mm	2,0	ATB	€ 34,60	€ 41,52
1897396	216 mm	48	30 mm	2,0	ATB	€ 36,10	€ 43,32
1897397	216 mm	60	30 mm	2,0	ATB	€ 43,40	€ 52,08
1897437	160 mm	48	20 mm	2,4	TCG	€ 38,90	€ 46,68
1897447	305 mm	84	30 mm	2,6	TCG	€ 91,00	€ 109,20
1897398	250 mm	48	30 mm	2,8	ATB	€ 41,10	€ 49,32
1897428	254 mm	48	30 mm	2,8	ATB	€ 45,80	€ 54,96
1897431	260 mm	48	30 mm	2,8	ATB	€ 43,80	€ 52,96
1897432	260 mm	60	30 mm	2,8	ATB	€ 54,40	€ 65,28
1897448	250 mm	24	30 mm	3,2	ATB	€ 51,40	€ 61,68
1897434	305 mm	48	30 mm	3,2	ATB	€ 52,90	€ 63,48
1897435	305 mm	60	30 mm	3,2	ATB	€ 57,40	€ 68,88

**IRWIN**  
TOOLS



## Irwin Kreissägeblatt

- ▲ Dehnungsschlitze führen entstehende Hitze ab und verhindern Verformung
- ▲ Wolframkarbidbestückung in Industriequalität
- ▲ Komplet durchgehärteter Blattkörper
- ▲ Wechselzahn-Schliff (ATB) für Quer- und Längsschnitte in allen Hölzern
- ▲ Korrosionsbeständige Beschichtung für anhaltend hohe Schnittleistung
- ▲ ATB geeignet für stationäre Tisch- + Gehrungssägen

Artikelnummer	Durchm.	Zahnzahl	Bohrung	Schnittfugendicke	Zahnkonfiguration	Preis exkl. MwSt.	Preis inkl. MwSt.
1897209	216	48	30 mm	2,5	ATB	€ 48,70	€ 58,44
1897210	250	24	30 mm	3,0	ATB	€ 42,40	€ 50,88
1897211	250	40	30 mm	3,0	ATB	€ 54,50	€ 65,40
1907700	250	60	30 mm	3,0	ATB	€ 66,80	€ 80,16
1897212	300	48	30 mm	3,2	ATB	€ 71,60	€ 85,92
1897214	315	40	30 mm	3,2	ATB	€ 68,60	€ 82,32
1897346	350	84	30 mm	3,5	ATB	€ 122,70	€ 147,24
1897347	400	40	30 mm	3,8	ATB	€ 96,70	€ 116,04
1897348	400	60	30 mm	3,8	ATB	€ 105,00	€ 126,00

**IRWIN**  
TOOLS



## WELDTEC Kreissägeblatt

- ▲ Geschweißte Hartmetallzähne erhöhen Lebensdauer um 50 %
- ▲ 70 % härter als herkömmliches Hartmetall für überlegene Schärfe und Schnittqualität
- ▲ Innovative Belüftungsaussparungen ▲ Komplet durchgehärteter Blattkörper
- ▲ ATB Wechselzahn-Schliff für Schnitte mit und gegen die Faser in sämtlichen Holzarten

Artikelnummer	Durchm. mm	Zahnzahl	Bohrung mm	Schnittfugendicke	Zahnkonfiguration	Kategorie	Preis exkl. MwSt.	Preis inkl. MwSt.
1897392	165	18	20	1,8	ATB	Handkreissäge Akku	€ 23,60	€ 28,32
1897394	165	40	20	1,8	ATB	Handkreissäge Akku	€ 33,80	€ 40,56
1897349	150	24	20	2,4	ATB	Handkreissäge Kabel	€ 23,30	€ 27,96
1897363	160	40	20	2,4	ATB	Handkreissäge Kabel	€ 31,40	€ 37,68
1897365	165	24	30	2,4	ATB	Handkreissäge Kabel	€ 26,60	€ 31,92
1897366	165	40	30	2,4	ATB	Handkreissäge Kabel	€ 32,00	€ 38,40
1897368	184	24	30	2,4	ATB	Handkreissäge Kabel	€ 29,50	€ 35,40
1897369	184	24	16	2,4	ATB	Handkreissäge Kabel	€ 29,20	€ 35,04
1897370	184	40	30	2,4	ATB	Handkreissäge Kabel	€ 44,80	€ 53,76
1897382	190	18	30	2,4	ATB	Handkreissäge Kabel	€ 27,80	€ 33,36
1897384	190	40	30	2,4	ATB	Handkreissäge Kabel	€ 46,40	€ 55,68
1897386	210	40	30	2,4	ATB	Handkreissäge Kabel	€ 50,00	€ 60,00
1897388	235	40	30	2,4	ATB	Handkreissäge Kabel	€ 62,70	€ 75,24

**IRWIN**  
TOOLS



## HAND HELD CONSTRUCTION Kreissägeblatt

- ▲ Dehnungsschlitze führen entstehende Hitze ab und verhindern das Risiko der Verformung
- ▲ Hartmetallbestückung in Industriequalität bleibt länger scharf ▲ Komplet durchgehärteter Blattkörper
- ▲ Wechselzahnschliff (ATB) für Quer- und Längsschnitte in allen Holzern
- ▲ Korrosionsbeständige Beschichtung für anhaltend hohe Schnittleistung

Artikelnummer	Durchm. mm	Zahnzahl	Bohrung mm	Schnittfugendicke	Zahnkonfiguration	Preis exkl. MwSt.	Preis inkl. MwSt.
1897086	125 mm	16	20 mm	2,5	ATB	€ 18,80	€ 22,56
1897087	130 mm	20	20 mm	2,5	ATB	€ 19,70	€ 23,64
1897089	150 mm	18	20 mm	2,5	ATB	€ 20,50	€ 24,60
1897090	150 mm	30	20 mm	2,5	ATB	€ 24,30	€ 29,16
1897191	160 mm	18	20 mm	2,5	ATB	€ 20,70	€ 24,84
1897192	160 mm	30	20 mm	2,5	ATB	€ 24,30	€ 29,16
1907698	160 mm	24	30 mm	2,5	ATB	€ 23,40	€ 28,08
1897193	165 mm	18	30 mm	2,5	ATB	€ 22,00	€ 26,40
1897194	165 mm	30	30 mm	2,5	ATB	€ 27,60	€ 33,12
1897195	180 mm	24	30 mm	2,5	ATB	€ 23,60	€ 28,32
1897196	180 mm	36	30 mm	2,5	ATB	€ 30,10	€ 36,12
1907699	184 mm	24	16 mm	2,5	ATB	€ 21,50	€ 25,80
1897197	184 mm	24	30 mm	2,5	ATB	€ 22,30	€ 26,76
1897198	184 mm	40	30 mm	2,5	ATB	€ 34,20	€ 41,04
1897199	190 mm	24	30 mm	2,5	ATB	€ 25,10	€ 30,12
1897200	190 mm	40	30 mm	2,5	ATB	€ 37,50	€ 45,00
1897201	200 mm	24	30 mm	2,5	ATB	€ 25,90	€ 31,08
1897202	200 mm	40	30 mm	2,5	ATB	€ 38,80	€ 46,56
1897203	210 mm	20	30 mm	2,5	ATB	€ 26,50	€ 31,80
1897204	210 mm	40	30 mm	2,5	ATB	€ 40,40	€ 48,48
1897206	230 mm	40	30 mm	2,8	ATB	€ 47,70	€ 57,24

## Bi-Metall Säbelsägeblatt für Metallschnitt

- ▲ Sie sägen schneller und länger, dem Nutzer entstehen dadurch geringere Schnittkosten.
- ▲ Größerer Angelwinkel für bis zu 50% schnellere Schnitte gegenüber Vorgängermodell.
- ▲ Ausführung in Bi-Metall für schnellere Schnitte & ein langlebigeres Blatt, das sich biegen kann, ohne zu brechen.
- ▲ 8% Kobalt - hält die Zähne länger scharf



IRWIN  
TOOLS

Artikelnummer	Beschreibung	Menge / VE	Preis exkl. MwSt.	Preis inkl. MwSt.
10504147	414R 100mm 14TPI	5 Stück	€ 13,40	€ 16,08
10504148	418R 100mm 18TPI	5 Stück	€ 13,20	€ 15,84
10504152	614R 150mm 14TPI	5 Stück	€ 17,10	€ 20,52
10504153	618R 150mm 18TPI	5 Stück	€ 17,20	€ 20,64
10504154	624R 150mm 24TPI	5 Stück	€ 17,20	€ 20,64
10504156	818R 200mm 18TPI	5 Stück	€ 21,40	€ 25,68
10504143	614R 150mm 14TPI	25 Stück	€ 79,00	€ 94,80
10504140	818R 200mm 18TPI	25 Stück	€ 100,10	€ 120,12

Preis bezieht sich auf Verpackungseinheit

## Bi-Metall Säbelsägeblatt für nageldurchsetztes Holz

- ▲ Geeignet für Materialstärken ab 5 mm, Lieferbar mit 6 TPI in Längen von 150, 225 & 300 mm



IRWIN  
TOOLS

Artikelnummer	Beschreibung	Menge / VE	Preis exkl. MwSt.	Preis inkl. MwSt.
10504155	656R 150 mm 6TPI	5 Stück	€ 20,30	€ 24,36
10504158	956R 225 mm 6TPI	5 Stück	€ 26,70	€ 32,04
10504160	156R 300 mm 6TPI	5 Stück	€ 32,90	€ 39,48
10504146	656R 150 mm 6TPI	25 Stück	€ 94,00	€ 112,80
10504149	956R 225 mm 6TPI	25 Stück	€ 126,30	€ 151,56
10504144	156R 300 mm 6TPI	25 Stück	€ 153,60	€ 184,32

Preis bezieht sich auf Verpackungseinheit

## HCS-Stichsägeblatt für Holz - T-Schaft

- ▲ In unserem Sortiment an hochwertigen Stichsägeblättern finden Sie für jede Anwendung das richtige Blatt.
- ▲ spezieller 3-seitiger Zahnschliff für schnelle und saubere Schnitte
- ▲ gängig für alle Hölzer



IRWIN  
TOOLS

Artikelnummer	Beschreibung	Menge / VE	Preis exkl. MwSt.	Preis inkl. MwSt.
10504218	HCS, 100mm, 6 TPI, T144D Standard	5 Stück	€ 7,70	€ 9,24
10504219	HCS, 100mm, 10 TPI, T101B, Seitenschliff	5 Stück	€ 7,70	€ 9,24
10504221	HCS, 100mm, 8 TPI, T111C Standard	5 Stück	€ 6,20	€ 7,44
10504222	HCS, 100mm, 6 TPI, T101D, Seitenschliff	5 Stück	€ 7,70	€ 9,24
10504223	HSS, 100 mm, T101B, 10 TPI, Seitenschliff umgekehrt	5 Stück	€ 8,40	€ 10,08
10504224	HCS, 100mm, 6 TPI, T244D, Standardkontur	5 Stück	€ 9,00	€ 10,80

Preis bezieht sich auf Verpackungseinheit

## HSS-Stichsägeblatt für Metall - T-Schaft

- ▲ Gefräste HSS-Zähne für lange Lebensdauer und schnelle Schnitte in Metall.
- ▲ Für dünnes und dickes Metall.



IRWIN  
TOOLS

Artikelnummer	Beschreibung	Menge / VE	Preis exkl. MwSt.	Preis inkl. MwSt.
10504220	HSS, 92mm, Progressiv 17-23TPI, T118A	5 Stück	€ 9,70	€ 11,64
10504225	HSS, 92mm, Progressiv 11-13TPI, T118B	5 Stück	€ 9,70	€ 11,64
10504234	HSS, 92mm, 36 TPI, T118G	5 Stück	€ 9,70	€ 11,64
10504231	HSS, 100mm, 8TPI, T127D	5 Stück	€ 12,30	€ 14,76
10504230	HSS, 132mm, 24TPI, T318A	5 Stück	€ 14,40	€ 17,28

Preis bezieht sich auf Verpackungseinheit

## Schnitz-, Fräs- und Raspelscheiben für Holz & Kunststoffe

- Alle Werkzeuge sind CE-zertifiziert und entsprechen der DIN EN 847-1.
- Ø 115 mm (Ø 90 mm, Ø 110 mm) bzw. Ø 125 mm (Ø 120 mm) passen auf alle handelsüblichen Winkelschleifer mit M14 Gewindeaufnahme.
- Die Scheiben mit Ø 50 mm sind für den Einsatz auf Spezial-Geräten (z.B. Proxxon Micromot Langhals-Winkelschleifer oder Arbortech Mini Carver) geeignet.



**ROTAREX™**

### Profi-Flächenraspelscheiben ROTAREX™ BLACK MAMBA R2 PLUS für Winkelschleifer

- ▲ Oberflächengehärteter Stahlkörper mit Zähnen aus patentierter "Fast&Easy" Technologie
- ▲ Optimal für Flächen- und Kantenschliff
- ▲ Zur Bearbeitung von Holz, Kunststoff, Aluminium, Kautschuk, Horn und Hufen

Artikelnummer	Beschreibung	Abmessung	Preis exkl. MwSt.	Preis inkl. MwSt.
R2/115+	ROTAREX™ BLACK MAMBA PLUS	Ø 115 x 5 x 22 mm	€ 40,10	€ 48,12
R2/125 +	ROTAREX™ BLACK MAMBA PLUS	Ø 125 x 5 x 22 mm	€ 43,50	€ 52,20



**ROTAREX™**

### Profi-Umfangraspelscheiben ROTAREX™ BLACK MAMBA RX für Winkelschleifer

- ▲ Oberflächengehärteter Stahlkörper mit Zähnen aus patentierter "Fast&Easy" Technologie
- ▲ Optimal für Umfangsschliff sowie für radiale Nuten- und Aushöhl-Fräsarbeiten
- ▲ Zur Bearbeitung von Holz, Kunststoff, Aluminium, Kautschuk, Horn und Hufen

Artikelnummer	Beschreibung	Abmessung	Preis exkl. MwSt.	Preis inkl. MwSt.
RX/90	ROTAREX™ BLACK MAMBA	Ø 90 x 20 x 22 mm	€ 40,10	€ 48,12
RX/120	ROTAREX™ BLACK MAMBA	Ø 120 x 22 x 22 mm	€ 43,50	€ 52,20



**ROTAREX™**

### Profi-Flächenraspelscheiben ROTAREX™ STAMINA "SeeThru" für Winkelschleifer

- ▲ Oberflächengehärteter Stahlkörper mit Zähnen aus patentierter "Fast&Easy" Technologie
- ▲ Optimal für Flächenschliff an gekrümmten Konturen "mit Durchblick" auf die Kontaktfläche
- ▲ Zur Bearbeitung von Holz, Kunststoff, Aluminium, Kautschuk, Horn und Hufen

Artikelnummer	Beschreibung	Abmessung	Preis exkl. MwSt.	Preis inkl. MwSt.
ST/110	ROTAREX™ STAMINA	Ø 110 x 15 x 22 mm	€ 37,90	€ 45,48



**ROTAREX™**

### Profi-Schnitzfrässcheiben ROTAREX™ PROCARVING MINI für besondere Winkelschleifer

- ▲ Aus Ganzstahl-Ronde geformt, mit von Hand geschliffenen Zähnen
- ▲ Für Schnitz- und Fräsarbeiten an kleinen Werkstücken oder schlecht zugänglichen Stellen
- ▲ Zur Bearbeitung von Holz, Kunststoff, Aluminium, Kautschuk und Eis

Artikelnummer	Beschreibung	Abmessung	Preis exkl. MwSt.	Preis inkl. MwSt.
RC/50	ROTAREX™ PROCARVING MINI	Ø 50 x 5 x 10 mm	€ 11,50	€ 13,80

**ROTAREX™**

## Profi-Schnitzfrässscheiben ROTAREX™ PROCARVING für Winkelschleifer

- ▲ Aus Ganzstahl-Ronde geformt, mit von Hand geschliffenen Zähnen
- ▲ „B“ Black = Ausführung gasnitrocarburiert oder „S“ Silver = Ausführung verzinkt
- ▲ Für allgemeine Schnitz- und Fräsarbeiten auf gewölbten Flächen
- ▲ Zur Bearbeitung von Holz, Kunststoff, Aluminium, Kautschuk und Eis



Artikelnummer	Beschreibung	Abmessung	Preis exkl. MwSt.	Preis inkl. MwSt.
RC/115B	ROTAREX™ PROCARVING	Ø 115 x 10 x 22 mm	€ 43,50	€ 52,20
RC/125B	ROTAREX™ PROCARVING	Ø 125 x 10 x 22 mm	€ 49,90	€ 59,88

**ROTAREX™**

## Profi-Hartmetallscheiben ROTAREX™ CARBtec "SeeThru" für Winkelschleifer

- ▲ Trägerkörper aus Aluminium, mit 3 Titanschrauben gesicherten HM-Rundplatten
- ▲ Für Schnitz-, Form-, Fräs- und Trennarbeiten
- ▲ Zur Bearbeitung von Holz, Kunststoff, Kautschuk und Porenbeton



Artikelnummer	Beschreibung	Abmessung	Preis exkl. MwSt.	Preis inkl. MwSt.
RCT/115	ROTAREX™ CARBtec	Ø 115 x 10 x 22 mm	€ 117,50	€ 141,00
RCTRT3	Ersatz-HM-Rundplatten Ø 10	Ø 10 mm	€ 43,50	€ 52,20





## Bi-Metall Lochsägen

- ▲ IRWIN® Bi-Metall Lochsägen schneiden durch eine Vielzahl von Materialien, unter anderem: Aluminium, Kupfer, Eisen, Edelstahl, Holz und Zink.
- ▲ Stabilere, langlebigere Zähne dank elektronenstrahlgeschweißter HSS Schneidkante.
- ▲ Präzise angeordnete Zähne für schnelleres Durchbohren und hohe Schnittleistung.
- ▲ Bi-Metall-Konstruktion für Festigkeit und lange Lebensdauer.

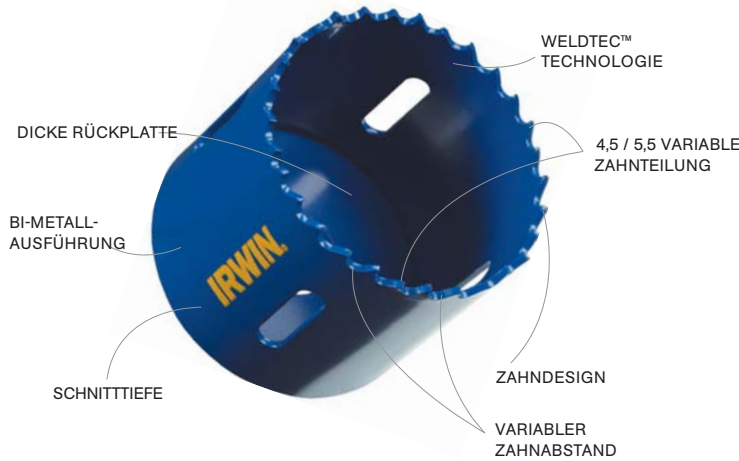

### 1. WELDTEC™ TECHNOLOGIE

Für längere Lebensdauer und höhere Schnittgeschwindigkeit.

### 2. ZAHNDESIGN

Für eine Lebensdauer von bis zu 100% und 50% schnelleres Schneiden\*.

### 3. 4,5 / 5,5 VARIABLE ZAHNTEILUNG

Schnellere Schnitte, geringerer Drehmomentaufbau und verbesserte Spanabfuhr.

### 4. VARIABLER ZAHNABSTAND

Für eine effizientere Spanabfuhr.

### 5. DICKE RÜCKPLATTE

Verleiht Robustheit für die anspruchsvollsten Arbeiten.

### 6. BI-METALL-AUSFÜHRUNG

Für längere Lebensdauer und Haltbarkeit.

\*gegenüber Vorgängermodell

Artikelnummer	Beschreibung	Ø	Preis exkl. MwSt.	Preis inkl. MwSt.
10504161	Bi-Metall Lochsägen	14 mm	€ 13,90	€ 16,68
10504162	Bi-Metall Lochsägen	16 mm	€ 10,60	€ 12,72
10504163	Bi-Metall Lochsägen	17 mm	€ 10,60	€ 12,72
10504164	Bi-Metall Lochsägen	19 mm	€ 10,60	€ 12,72
10504165	Bi-Metall Lochsägen	20 mm	€ 10,60	€ 12,72
10504166	Bi-Metall Lochsägen	21 mm	€ 10,60	€ 12,72
10504167	Bi-Metall Lochsägen	22 mm	€ 10,60	€ 12,72
10504168	Bi-Metall Lochsägen	24 mm	€ 10,60	€ 12,72
10504169	Bi-Metall Lochsägen	25 mm	€ 11,30	€ 13,56
10504170	Bi-Metall Lochsägen	27 mm	€ 11,30	€ 13,56
10504171	Bi-Metall Lochsägen	29 mm	€ 11,30	€ 13,56
10504172	Bi-Metall Lochsägen	30 mm	€ 11,30	€ 13,56
10504173	Bi-Metall Lochsägen	32 mm	€ 11,30	€ 13,56
10504174	Bi-Metall Lochsägen	33 mm	€ 11,30	€ 13,56
10504175	Bi-Metall Lochsägen	35 mm	€ 11,30	€ 13,56
10504177	Bi-Metall Lochsägen	38 mm	€ 12,10	€ 14,52
10504178	Bi-Metall Lochsägen	40 mm	€ 12,10	€ 14,52
10504179	Bi-Metall Lochsägen	41 mm	€ 12,10	€ 14,52
10504180	Bi-Metall Lochsägen	43 mm	€ 12,10	€ 14,52
10504181	Bi-Metall Lochsägen	44 mm	€ 15,30	€ 18,36
10504182	Bi-Metall Lochsägen	46 mm	€ 15,90	€ 19,08
10504183	Bi-Metall Lochsägen	48 mm	€ 15,90	€ 19,08
10504184	Bi-Metall Lochsägen	51 mm	€ 15,90	€ 19,08
10504185	Bi-Metall Lochsägen	52 mm	€ 18,60	€ 22,32
10504186	Bi-Metall Lochsägen	54 mm	€ 18,60	€ 22,32
10507366	Bi-Metall Lochsägen	56 mm	€ 18,60	€ 22,32
10504187	Bi-Metall Lochsägen	57 mm	€ 18,60	€ 22,32
10504188	Bi-Metall Lochsägen	59 mm	€ 18,60	€ 22,32
10504189	Bi-Metall Lochsägen	60 mm	€ 18,60	€ 22,32

Artikelnummer	Beschreibung	Ø	Preis exkl. MwSt.	Preis inkl. MwSt.
10507367	Bi-Metall Lochsägen	62 mm	€ 20,10	€ 24,12
10504190	Bi-Metall Lochsägen	64 mm	€ 20,10	€ 24,12
10504191	Bi-Metall Lochsägen	65 mm	€ 20,10	€ 24,12
10504192	Bi-Metall Lochsägen	67 mm	€ 20,10	€ 24,12
10504193	Bi-Metall Lochsägen	68 mm	€ 20,10	€ 24,12
10504194	Bi-Metall Lochsägen	70 mm	€ 20,10	€ 24,12
10504195	Bi-Metall Lochsägen	73 mm	€ 20,10	€ 24,12
10504196	Bi-Metall Lochsägen	76 mm	€ 20,80	€ 24,96
10504197	Bi-Metall Lochsägen	79 mm	€ 21,10	€ 25,32
10504198	Bi-Metall Lochsägen	83 mm	€ 21,10	€ 25,32
10504199	Bi-Metall Lochsägen	86 mm	€ 21,10	€ 25,32
10504200	Bi-Metall Lochsägen	89 mm	€ 21,10	€ 25,32
10504201	Bi-Metall Lochsägen	92 mm	€ 25,10	€ 30,12
10504202	Bi-Metall Lochsägen	95 mm	€ 26,80	€ 32,16
10504203	Bi-Metall Lochsägen	98 mm	€ 28,50	€ 34,20
10504204	Bi-Metall Lochsägen	102 mm	€ 31,70	€ 38,04
10504205	Bi-Metall Lochsägen	105 mm	€ 32,50	€ 39,00
10504206	Bi-Metall Lochsägen	108 mm	€ 39,40	€ 47,28
10504207	Bi-Metall Lochsägen	111 mm	€ 47,70	€ 57,24
10504208	Bi-Metall Lochsägen	114 mm	€ 51,30	€ 61,56
10504209	Bi-Metall Lochsägen	117 mm	€ 52,90	€ 63,48
10504210	Bi-Metall Lochsägen	121 mm	€ 55,20	€ 66,24
10504211	Bi-Metall Lochsägen	127 mm	€ 62,70	€ 75,24
10505818	Bi-Metall Lochsägen	133 mm	€ 64,60	€ 77,52
10504212	Bi-Metall Lochsägen	140 mm	€ 77,60	€ 93,12
10504213	Bi-Metall Lochsägen	152 mm	€ 93,80	€ 112,56
10505819	Bi-Metall Lochsägen	168 mm	€ 165,10	€ 198,12
10505820	Bi-Metall Lochsägen	177 mm	€ 172,30	€ 206,76
10505821	Bi-Metall Lochsägen	210 mm	€ 179,50	€ 215,40

## ZIRA



## HSS-E-Bi-Metall-Lochsägen

- ▲ cobaltlegierte hochleistungslochsägen
- ▲ für unlegierte Stähle bis 700N/mm<sup>2</sup>
- ▲ für Bunt- und Leichtmetalle sowie Kunststoff und Holzerarbeitung
- ▲ mit Variabler Zahnung für einen gleichmäßigeren Schnitt
- ▲ Geringe Vibration und Wärmeentwicklung
- ▲ Seitliche Schlitzte im Körper zur Entnahme der ausgeschnittenen Teile

Artikelnummer	Ø	Preis exkl. MwSt.	Preis inkl. MwSt.
700100	14 mm	€ 1,80	€ 2,16
700101	16 mm	€ 2,00	€ 2,40
700102	17 mm	€ 2,10	€ 2,52
700103	19 mm	€ 2,30	€ 2,76
700104	20 mm	€ 2,50	€ 3,00
700105	21 mm	€ 2,50	€ 3,00
700106	22 mm	€ 2,70	€ 3,24
700107	24 mm	€ 2,80	€ 3,36
700108	25 mm	€ 2,90	€ 3,48
700109	27 mm	€ 3,20	€ 3,84
700110	29 mm	€ 3,30	€ 3,96
700111	30 mm	€ 3,50	€ 4,20
700112	32 mm	€ 4,00	€ 4,80
700113	33 mm	€ 3,80	€ 4,56
700114	35 mm	€ 4,20	€ 5,04
700115	37 mm	€ 4,30	€ 5,16
700116	38 mm	€ 4,50	€ 5,40
700117	40 mm	€ 4,70	€ 5,64
700118	41 mm	€ 4,70	€ 5,64
700119	43 mm	€ 5,00	€ 6,00
700120	44 mm	€ 5,10	€ 6,12
700121	45 mm	€ 5,20	€ 6,24
700122	46 mm	€ 5,30	€ 6,36
700123	48 mm	€ 5,60	€ 6,72
700124	50 mm	€ 5,60	€ 6,72
700125	51 mm	€ 5,60	€ 6,72
700126	52 mm	€ 5,80	€ 6,96
700127	54 mm	€ 6,00	€ 7,20
700128	55 mm	€ 6,10	€ 7,32
700129	57 mm	€ 6,40	€ 7,68

Artikelnummer	Ø	Preis exkl. MwSt.	Preis inkl. MwSt.
700130	59 mm	€ 6,60	€ 7,92
700131	60 mm	€ 6,70	€ 8,04
700132	64 mm	€ 7,20	€ 8,64
700133	65 mm	€ 7,80	€ 9,36
700134	67 mm	€ 8,10	€ 9,72
700135	68 mm	€ 8,00	€ 9,60
700136	68,5 mm	€ 11,60	€ 13,92
700137	70 mm	€ 8,30	€ 9,96
700138	73 mm	€ 8,50	€ 10,20
700139	75 mm	€ 8,70	€ 10,44
700140	76 mm	€ 9,00	€ 10,80
700141	79 mm	€ 9,20	€ 11,04
700142	83 mm	€ 9,90	€ 11,88
700143	86 mm	€ 10,20	€ 12,24
700144	89 mm	€ 10,30	€ 12,36
700145	92 mm	€ 10,70	€ 12,84
700146	95 mm	€ 11,00	€ 13,20
700147	98 mm	€ 11,40	€ 13,68
700148	100 mm	€ 11,90	€ 14,28
700149	102 mm	€ 12,40	€ 14,88
700150	105 mm	€ 12,90	€ 15,48
700151	108 mm	€ 13,20	€ 15,84
700152	111 mm	€ 13,70	€ 16,44
700153	114 mm	€ 14,40	€ 17,28
700154	121 mm	€ 15,20	€ 18,24
700155	127 mm	€ 16,10	€ 19,32
700156	140 mm	€ 18,40	€ 22,08
700157	146 mm	€ 19,00	€ 22,80
700158	152 mm	€ 19,70	€ 23,64



**ZIRA**



## HSS-Bi-Metall-Lochsägen

- ▲ Für unlegierte Stähle bis 700N/mm<sup>2</sup>, Bunt- und Leichtmetalle sowie Kunststoff und Holzverarbeitung
- ▲ Die variable Zahnung sorgt bei leicht zerspanbaren Materialien für einen gleichmäßigen Schnitt
- ▲ Geringe Vibration und Wärmeentwicklung beim Schneiden
- ▲ Seitliche Schlitzte im Körper dienen zum einfachen Entnehmen der ausgeschnittenen Teile

Artikelnummer	Ø	Preis exkl. MwSt.	Preis inkl. MwSt.	Artikelnummer	Ø	Preis exkl. MwSt.	Preis inkl. MwSt.
700000	14 mm	€ 1,70	€ 2,04	700030	59 mm	€ 6,10	€ 7,32
700001	16 mm	€ 1,90	€ 2,28	700031	60 mm	€ 6,60	€ 7,92
700002	17 mm	€ 2,00	€ 2,40	700032	64 mm	€ 7,00	€ 8,40
700003	19 mm	€ 2,10	€ 2,52	700033	65 mm	€ 7,10	€ 8,52
700004	20 mm	€ 2,20	€ 2,64	700034	67 mm	€ 7,10	€ 8,52
700005	21 mm	€ 2,30	€ 2,76	700035	68 mm	€ 7,20	€ 8,64
700006	22 mm	€ 2,50	€ 3,00	700036	68,5 mm	€ 8,30	€ 9,96
700007	24 mm	€ 2,60	€ 3,12	700037	70 mm	€ 7,40	€ 8,88
700008	25 mm	€ 2,80	€ 3,36	700038	73 mm	€ 7,70	€ 9,24
700009	27 mm	€ 3,00	€ 3,60	700039	75 mm	€ 7,90	€ 9,48
700010	29 mm	€ 3,20	€ 3,84	700040	76 mm	€ 7,80	€ 9,36
700011	30 mm	€ 3,30	€ 3,96	700041	79 mm	€ 8,00	€ 9,60
700012	32 mm	€ 3,50	€ 4,20	700042	83 mm	€ 8,90	€ 10,68
700013	33 mm	€ 3,60	€ 4,32	700043	86 mm	€ 9,10	€ 10,92
700014	35 mm	€ 3,80	€ 4,56	700044	89 mm	€ 9,10	€ 10,92
700015	37 mm	€ 4,00	€ 4,80	700045	92 mm	€ 9,90	€ 11,88
700016	38 mm	€ 4,00	€ 4,80	700046	95 mm	€ 10,30	€ 12,36
700017	40 mm	€ 4,20	€ 5,04	700047	98 mm	€ 10,60	€ 12,72
700018	41 mm	€ 4,30	€ 5,16	700048	100 mm	€ 10,80	€ 12,96
700019	43 mm	€ 4,40	€ 5,28	700049	102 mm	€ 10,90	€ 13,08
700020	44 mm	€ 4,50	€ 5,40	700050	105 mm	€ 11,10	€ 13,32
700021	45 mm	€ 4,80	€ 5,76	700051	108 mm	€ 11,50	€ 13,80
700022	46 mm	€ 4,90	€ 5,88	700052	111 mm	€ 11,80	€ 14,16
700023	48 mm	€ 4,90	€ 5,88	700053	114 mm	€ 12,30	€ 14,76
700024	50 mm	€ 5,20	€ 6,24	700054	121 mm	€ 13,60	€ 16,32
700025	51 mm	€ 5,10	€ 6,12	700055	127 mm	€ 14,20	€ 17,04
700026	52 mm	€ 5,40	€ 6,48	700056	140 mm	€ 16,20	€ 19,44
700027	54 mm	€ 5,60	€ 6,72	700057	146 mm	€ 17,00	€ 20,40
700028	55 mm	€ 5,70	€ 6,84	700058	152 mm	€ 17,90	€ 21,48
700029	57 mm	€ 5,90	€ 7,08				

**ZIRA**



## Lochsägenhalter für HSS-Bi-Metall-Lochsägen

- ▲ Aufnahmehalter inkl. Führungsbohrer
- ▲ Incl. HSS-Co5 Führungsbohrer

Artikelnummer	Beschreibung	Für Lochsägen mit Ø	Aufnahme	Preis exkl. MwSt.	Preis inkl. MwSt.
700202	HSS-Bi-Metall Schaft	14-30 mm	Zylinderschaft Ø 6,4 mm	€ 4,90	€ 5,88
700203	HSS-Bi-Metall Schaft	14-30 mm	6-kant Schaft Ø 9,5 mm	€ 2,60	€ 3,12
700204	HSS-Bi-Metall Schaft	14-30 mm	6-kant Schaft Ø 11,0 mm	€ 3,20	€ 3,84
700206	HSS-Bi-Metall Schaft	32-152 mm	6-kant Schaft Ø 11,0 mm	€ 5,40	€ 6,48

**IRWIN TOOLS**



## Lochsägenhalter mit Zentrierbohrer für Bi-Metall Lochsägen

Artikelnummer	Beschreibung	Preis exkl. MwSt.	Preis inkl. MwSt.
10504532	Zentrierbohrer	€ 4,60	€ 5,52
10504536	Lochsägenhalter, Schaft 9,5mm, passend für Lochsägen 14 - 30 mm	€ 12,50	€ 15,00
10504533	Lochsägenhalter, Schaft 13 mm, passend für Lochsägen 14 - 30 mm	€ 13,70	€ 16,44
10504534	Lochsägenhalter, Schaft 9,5mm, passend für Lochsägen 32 - 210 mm	€ 21,30	€ 25,56
10504535	Lochsägenhalter, Schaft 13mm, passend für Lochsägen 32 - 210 mm	€ 22,90	€ 27,48
10507368	Verlängerung, 300mm, Futtergröße 13 mm	€ 19,60	€ 23,52





**Karnaschi**  
PROFESSIONAL TOOLS

## Lochsägen-Set 9-teilig

- ▲ Lochsägen Bi-Metall HSS  
8 % Cobalt im Koffer
- ▲ Größen:  
19, 22, 29, 35, 38, 44, 51, 57, 64 mm



**Karnaschi**  
PROFESSIONAL TOOLS

## Lochsägen-Set 6-teilig

- ▲ Lochsägen Super-Bi-Metall  
im Koffer
- ▲ Größen:  
19, 22, 35, 68, 70, 76 mm

Artikelnummer	Beschreibung	Preis exkl. MwSt.	Preis inkl. MwSt.
20.1502	Lochsägen-Set 9-teilig	€ 100,00	€ 120,00

Artikelnummer	Beschreibung	Preis exkl. MwSt.	Preis inkl. MwSt.
20.1513	Lochsägen-Set 6-teilig	€ 100,00	€ 120,00



**Karnaschi**  
PROFESSIONAL TOOLS

## Lochsägen-Satz 13-teilig

Anwendung: für Elektriker

- Inhalt:**
- ▲ Lochsägen je 1 Stk. Ø: 16 / 20 / 22 / 25 / 29 / 35 / 44 / 51 / 64 / 68 / 76 mm
  - ▲ 2 Halter (Artikel 20.1507 + 20.1521)



**Karnaschi**  
PROFESSIONAL TOOLS

## Lochsägen-Set 12-teilig

- ▲ Lochsägen Super-Bi-Metall im Koffer
- ▲ Größen:  
16, 19, 22, 25, 32, 35, 38, 44, 51, 64, 76 mm

Artikelnummer	Beschreibung	Preis exkl. MwSt.	Preis inkl. MwSt.
20.1514	Lochsägen-Satz 13-teilig	€ 130,00	€ 156,00

Artikelnummer	Beschreibung	Preis exkl. MwSt.	Preis inkl. MwSt.
20.1519	Lochsägen-Set 12-teilig	€ 125,00	€ 150,00



**Karnaschi**  
PROFESSIONAL TOOLS

## Lochsägen-Set 19-teilig

- ▲ Lochsägen Super-Bi-Metall im Koffer
- ▲ Größen:  
16, 19, 20, 22, 24, 25, 27, 29, 30, 32, 35, 38, 40, 44, 51, 57, 60, 68, 76 mm



**ZIRA**

## Zira HSS Bi-Metall Lochsägen-Satz

- ▲ Größen: 22, 29, 35, 44, 51, 68 mm
- ▲ inkl. Aufnahmewerkzeuge
- ▲ in Kunststoffkoffer
- ▲ 11-teilig

Artikelnummer	Beschreibung	Preis exkl. MwSt.	Preis inkl. MwSt.
20.1520	Lochsägen-Set 19-teilig	€ 185,00	€ 222,00

Artikelnummer	Beschreibung	Preis exkl. MwSt.	Preis inkl. MwSt.
ZI 700070	HSS Bi-Metall Lochsägen-Satz	€ 36,90	€ 44,28



**ZIRA**

## Zira HSS-E Bi Metall Lochsägen Satz 11-teilig

- ▲ Mit variabler Zahnteilung
- ▲ Bauhöhe 40 - 45 mm
- ▲ Durchmesser: 22, 29, 35, 44, 51, 68 mm

Artikelnummer	Beschreibung	Preis exkl. MwSt.	Preis inkl. MwSt.
700170	HSS-E Bi Metall Lochsägen Satz 11-teilig	€ 92,40	€ 110,88

# MASCHINENZUBEHÖR

## Speed Plus Hammer Bohrer

- ▲ Kompatibel mit allen Bohrhämmern mit SDS-Plus-Haltern
- ▲ Für Bohrarbeiten in Beton, Mauerwerk, Ziegel, Betonstein und Granit
- ▲ Bis zu 20 % kürzere Bohrzeiten gegenüber Konkurrenzprodukten aufgrund der Bohrspitzengeometrie und der innovativen Spiralnut

**IRWIN**  
TOOLS



**SPEED PLUS**  
HAMMER

Artikelnummer	Ø	Gesamt-länge	Preis exkl. MwSt.	Preis inkl. MwSt.
10501945	5 mm	110 mm	€ 2,50	€ 3,00
10501946	5 mm	160 mm	€ 2,90	€ 3,48
10501947	5 mm	210 mm	€ 3,10	€ 3,72
10501954	6 mm	110 mm	€ 2,40	€ 2,88
10501955	6 mm	160 mm	€ 2,50	€ 3,00
10501956	6 mm	210 mm	€ 3,90	€ 4,68
10501958	6 mm	300 mm	€ 8,70	€ 10,44
10501959	6 mm	460 mm	€ 11,90	€ 14,28
10501960	6,5 mm	110 mm	€ 3,00	€ 3,60
10501961	6,5 mm	160 mm	€ 3,30	€ 3,96
10501962	6,5 mm	210 mm	€ 5,30	€ 6,36
10501963	6,5 mm	260 mm	€ 5,80	€ 6,96
10501964	7 mm	110 mm	€ 3,50	€ 4,20
10501965	7 mm	160 mm	€ 3,70	€ 4,44
10501966	7 mm	210 mm	€ 3,90	€ 4,68
10501967	7 mm	400 mm	€ 8,40	€ 10,08
10501968	8 mm	110 mm	€ 3,00	€ 3,60
10501969	8 mm	160 mm	€ 3,10	€ 3,72
10501970	8 mm	210 mm	€ 4,30	€ 5,16
10501971	8 mm	260 mm	€ 4,50	€ 5,40
10501972	8 mm	300 mm	€ 6,30	€ 7,56
10501973	8 mm	460 mm	€ 9,20	€ 11,04
10501974	8 mm	600 mm	€ 15,30	€ 18,36
10501978	10 mm	110 mm	€ 3,60	€ 4,32
10501979	10 mm	160 mm	€ 4,10	€ 4,92
10501980	10 mm	210 mm	€ 4,60	€ 5,52
10501981	10 mm	260 mm	€ 6,10	€ 7,32
10501982	10 mm	300 mm	€ 6,50	€ 7,80
10501984	10 mm	460 mm	€ 10,40	€ 12,48
10501985	10 mm	600 mm	€ 16,10	€ 19,32
10501986	10 mm	1000 mm	€ 33,40	€ 40,08
10501991	12 mm	160 mm	€ 4,40	€ 5,28
10501992	12 mm	210 mm	€ 5,30	€ 6,36
10501993	12 mm	230 mm	€ 6,10	€ 7,32
10501994	12 mm	260 mm	€ 7,60	€ 9,12
10501995	12 mm	300 mm	€ 8,20	€ 9,84
10501996	12 mm	460 mm	€ 11,80	€ 14,16
10501997	12 mm	600 mm	€ 15,60	€ 18,72
10501998	12 mm	800 mm	€ 22,80	€ 27,36
10502004	14 mm	160 mm	€ 6,50	€ 7,80
10502005	14 mm	210 mm	€ 6,80	€ 8,16
10502006	14 mm	230 mm	€ 9,60	€ 11,52
10502007	14 mm	260 mm	€ 7,60	€ 9,12
10502008	14 mm	300 mm	€ 8,00	€ 9,60

Artikelnummer	Ø	Gesamt-länge	Preis exkl. MwSt.	Preis inkl. MwSt.
10502010	14 mm	460 mm	€ 14,00	€ 16,80
10502011	14 mm	600 mm	€ 18,70	€ 22,44
10502012	14 mm	1000 mm	€ 42,30	€ 50,76
10502017	16 mm	160 mm	€ 8,40	€ 10,08
10502018	16 mm	210 mm	€ 9,30	€ 11,16
10502019	16 mm	230 mm	€ 10,00	€ 12,00
10502020	16 mm	300 mm	€ 11,00	€ 13,20
10502021	16 mm	460 mm	€ 15,90	€ 19,08
10502022	16 mm	600 mm	€ 20,00	€ 24,00
10502023	16 mm	800 mm	€ 24,60	€ 29,52
10502024	16 mm	1000 mm	€ 58,80	€ 70,56
10502027	18 mm	210 mm	€ 12,60	€ 15,12
10502028	18 mm	300 mm	€ 18,10	€ 21,72
10502029	18 mm	460 mm	€ 17,70	€ 21,24
10502030	18 mm	600 mm	€ 27,30	€ 32,76
10502031	18 mm	1000 mm	€ 57,90	€ 69,48
10502036	20 mm	210 mm	€ 17,20	€ 20,64
10502038	20 mm	300 mm	€ 20,70	€ 24,84
10502040	20 mm	460 mm	€ 21,40	€ 25,68
10502041	20 mm	600 mm	€ 29,60	€ 35,52
10502042	20 mm	1000 mm	€ 58,60	€ 70,32
10502043	22 mm	260 mm	€ 24,90	€ 29,88
10502044	22 mm	300 mm	€ 30,80	€ 36,96
10502046	22 mm	460 mm	€ 36,00	€ 43,20
10502047	22 mm	600 mm	€ 46,10	€ 55,32
10502048	22 mm	1000 mm	€ 66,40	€ 79,68
10502049	24 mm	260 mm	€ 31,10	€ 37,32
10502050	24 mm	300 mm	€ 33,20	€ 39,84
10502052	24 mm	460 mm	€ 39,20	€ 47,04
10502053	25 mm	260 mm	€ 33,50	€ 40,20
10502054	25 mm	300 mm	€ 41,80	€ 50,16
10502056	25 mm	460 mm	€ 41,40	€ 49,68
10502057	25 mm	600 mm	€ 45,00	€ 54,00
10502059	26 mm	300 mm	€ 23,60	€ 28,32
10502060	26 mm	460 mm	€ 43,70	€ 52,44

Weitere Größen auf Anfrage



## SDS PLUS Speed Hammer Quad Bohrer

- ▲ Kompatibel mit allen Bohrhämmern mit SDS-Plus-Haltern
- ▲ Bohrspitzen mit 4 Schneiden für weniger Vibration, schnelleres Bohren, rundere Löcher und bessere Verankerung



Artikelnummer	Ø	Gesamt-länge	Preis exkl. MwSt.	Preis inkl. MwSt.
IW2039099	5 mm	110 mm	€ 4,50	€ 5,40
IW2039100	5 mm	160 mm	€ 5,00	€ 6,00
IW2039372	5,5 mm	160 mm	€ 5,40	€ 6,48
IW2039373	6 mm	110 mm	€ 4,70	€ 5,64
IW2039375	6 mm	160 mm	€ 5,70	€ 6,84
IW2039376	6 mm	210 mm	€ 6,80	€ 8,16
IW2039377	6 mm	260 mm	€ 8,60	€ 10,32
IW2039378	6,5 mm	160 mm	€ 6,50	€ 7,80
IW2039379	6,5 mm	210 mm	€ 9,30	€ 11,16
IW2039380	7 mm	160 mm	€ 7,60	€ 9,12
IW2039411	7 mm	210 mm	€ 9,60	€ 11,52
IW2039412	8 mm	160 mm	€ 6,70	€ 8,04
IW2039413	8 mm	210 mm	€ 10,00	€ 12,00
IW2039414	8 mm	260 mm	€ 10,50	€ 12,60
IW2039415	8 mm	310 mm	€ 12,70	€ 15,24
IW2039416	10 mm	160 mm	€ 7,30	€ 8,76
IW2039417	10 mm	210 mm	€ 10,30	€ 12,36
IW2039418	10 mm	260 mm	€ 12,20	€ 14,64
IW2039419	10 mm	310 mm	€ 13,00	€ 15,60
IW2039420	10 mm	460 mm	€ 18,40	€ 22,08

Artikelnummer	Ø	Gesamt-länge	Preis exkl. MwSt.	Preis inkl. MwSt.
IW2039421	12 mm	160 mm	€ 10,40	€ 12,48
IW2039422	12 mm	210 mm	€ 11,30	€ 13,56
IW2039423	12 mm	260 mm	€ 13,50	€ 16,20
IW2039424	12 mm	310 mm	€ 14,40	€ 17,28
IW2039425	12 mm	460 mm	€ 20,90	€ 25,08
IW2039426	14 mm	160 mm	€ 11,50	€ 13,80
IW2039427	14 mm	210 mm	€ 12,10	€ 14,52
IW2039428	14 mm	310 mm	€ 14,90	€ 17,88
IW2039429	14 mm	460 mm	€ 24,90	€ 29,88
IW2039430*	16 mm	250 mm	€ 18,70	€ 22,44

\*4-Schneider ohne festen Kopf



## Speed Max Hammer Bohrer

- ▲ Passt in alle Bohrhämmer mit SDS-MAX Aufnahme
- ▲ Bohrspitzen mit 4 Schneiden für weniger Vibration, schnelleres Bohren, rundere Löcher und bessere Verankerung



Artikelnummer	Ø	Gesamt-länge	Preis exkl. MwSt.	Preis inkl. MwSt.
IW2022101	16 mm	340 mm	€ 48,40	€ 58,08
IW2022102	16 mm	540 mm	€ 57,90	€ 69,48
IW2022103	18 mm	340 mm	€ 50,20	€ 60,24
IW2022104	18 mm	540 mm	€ 57,00	€ 68,40
IW2022105	20 mm	340 mm	€ 48,50	€ 58,20
IW2022106	20 mm	540 mm	€ 61,40	€ 73,68
IW2022107	20 mm	920 mm	€ 77,80	€ 93,36
IW2022108	22 mm	340 mm	€ 49,50	€ 59,40
IW2022109	22 mm	540 mm	€ 64,30	€ 77,16
IW2022110	22 mm	920 mm	€ 93,60	€ 112,32
IW2022111	24 mm	340 mm	€ 50,30	€ 60,36
IW2022112	24 mm	540 mm	€ 67,60	€ 81,12
IW2022113	25 mm	340 mm	€ 53,00	€ 63,60
IW2022114	25 mm	540 mm	€ 69,00	€ 82,80
IW2022115	25 mm	920 mm	€ 98,90	€ 118,68
IW2022116	28 mm	570 mm	€ 79,60	€ 95,52
IW2022117	28 mm	670 mm	€ 82,90	€ 99,48

Artikelnummer	Ø	Gesamt-länge	Preis exkl. MwSt.	Preis inkl. MwSt.
IW2022118	30 mm	570 mm	€ 85,30	€ 102,36
IW2022119	32 mm	570 mm	€ 87,90	€ 105,48
IW2022120	32 mm	920 mm	€ 113,90	€ 136,68
IW2022121	35 mm	570 mm	€ 98,90	€ 118,68
IW2022122	35 mm	670 mm	€ 123,30	€ 147,96
IW2022123	38 mm	570 mm	€ 105,80	€ 126,96
IW2022124	40 mm	570 mm	€ 135,50	€ 162,60
IW2022125	40 mm	920 mm	€ 169,60	€ 203,52

# MASCHINENZUBEHÖR

**IRWIN**  
TOOLS

Spitzmeissel



Flachmeissel



Spatenmeissel



## Abrissmeissel für SDS-Plus und SDS-MAX Bohrhämmer

Artikelnummer	Beschreibung	Preis exkl. MwSt.	Preis inkl. MwSt.
10502194	SDS-Plus, 250 mm	€ 10,40	€ 12,48
10502185	SDS-Max, 400 mm	€ 15,60	€ 18,72

Artikelnummer	Beschreibung	Preis exkl. MwSt.	Preis inkl. MwSt.
10502195	SDS-Plus, 20x250 mm	€ 10,40	€ 12,48
10502188	SDS-Max, 25x400 mm	€ 17,70	€ 21,24

Artikelnummer	Beschreibung	Preis exkl. MwSt.	Preis inkl. MwSt.
10502196	SDS-Plus, 40x250 mm	€ 24,00	€ 28,80
10502191	SDS-Max, 50x400 mm	€ 36,50	€ 43,80

**IRWIN**  
TOOLS



## Cordless Universalbohrer



- Die Cordless Universalbohrer sind IRWIN®'s vielseitigste Bohrer
- Sie sind für das Bohren in vielen unterschiedliche Materialien geeignet: Ziegel, Leichtbeton, Trockenwand, Keramikfliesen, Blech, Holz, Kunststoff und Marmor
- Aufgrund ihrer Multifunktionsfähigkeit sind die Cordless Bohrer IRWIN®'s ideale Problemlösung für Keramikfliesen mit einem Härtegrad bis zur Klasse 9

Artikelnummer	Beschreibung / Ø / Gesamtlänge	Preis exkl. MwSt.	Preis inkl. MwSt.
10501921	Cordless Multi 4 x 80 mm	€ 2,10	€ 2,52
10501922	Cordless Multi 5 x 90 mm	€ 2,10	€ 2,52
10501925	Cordless Multi 6 x 100 mm	€ 2,30	€ 2,76
10501930	Cordless Multi 7 x 100 mm	€ 2,70	€ 3,24
10501932	Cordless Multi 8 x 120 mm	€ 3,00	€ 3,60
10501934	Cordless Multi 10 x 120 mm	€ 4,30	€ 5,16
10501936	Cordless Multi 12 x 160 mm	€ 5,40	€ 6,48
10501937	Cordless Multi 14 x 160 mm	€ 7,50	€ 9,00



**IRWIN**  
TOOLS

## Cordless Bohrer-Sätze

Artikelnummer	Beschreibung	Preis exkl. MwSt.	Preis inkl. MwSt.
10501938	Cordless Multi 5-tlg. Satz: 4/5/6/8/10mm	€ 12,10	€ 14,52
10501940	Cordless Multi 7-tlg. Satz: 4/5/6/7/8/10/12mm	€ 18,70	€ 22,44



**IRWIN**  
TOOLS

## Glas- und Fliesenbohrer-Satz

- Zum Bohren von Glas, Porzellan und Keramik

Artikelnummer	Beschreibung	Preis exkl. MwSt.	Preis inkl. MwSt.
10507912	Glas- und Fliesenbohrer 5-tlg. Satz: 4/5/6/8/11	€ 13,80	€ 16,56



**IRWIN**  
TOOLS

## Diamond Steinbohrer-Satz 4-teilig

- Je 1 Stück Diamantbohrer mit Durchmesser: 6, 8, 10 & 15 mm
- Für schnelles, sauberes Bohren in alle harten und weichen Fliesen

Artikelnummer	Beschreibung	Preis exkl. MwSt.	Preis inkl. MwSt.
10507901	Diamond 4-tlg. Satz: 6,8,10,15 mm	€ 69,50	€ 83,40



750538



750032

## ZIRA

### HSS Spiralbohrer-Sätze rollgewalzt

- ▲ Mit Kegelmantelanschiff rollgewalzt
- ▲ In Stahlblechkassette



Symbolbild

Artikelnummer	Beschreibung	Typ	Werkstoff	Preis exkl. MwSt.	Preis inkl. MwSt.
754467	Spiralbohrer DIN 338 HSS-R	Typ N 19-tlg. 1,0-10,0 x 0,5 mm	HSS	€ 10,70	€ 12,84
754468	Spiralbohrer DIN 338 HSS-R	Typ N 25-tlg. 1,0-13,0 x 0,5 mm	HSS	€ 23,90	€ 28,68
750538	Spiralbohrer DIN 338 HSS-R	Typ N 170-tlg. 1,0-10,0 x 0,5 mm	HSS	€ 78,60	€ 94,32

## ZIRA

### HSS Spiralbohrer-Sätze geschliffen

- ▲ Mit Kreuzanschiff geschliffen
- ▲ blank
- ▲ DIN 338 HSS-G
- ▲ In Rosebox



754617

Artikelnummer	Typ	Steigung	Preis exkl. MwSt.	Preis inkl. MwSt.
754617	Typ N 19-tlg. 1,0-10,0	0,5 mm	€ 17,40	€ 20,88
754618	Typ N 25-tlg. 1,0-13,0	0,5 mm	€ 34,70	€ 41,64
750032	Typ N 170-tlg. 1,0-10,0	0,5 mm	€ 112,30	€ 134,76

## Spiralbohrer High Quality HSS-GK

- ▲ Zylinderschaft ▲ Kurze & blanke Ausführung ▲ Profilschliffene Qualität
- ▲ Kreuzanschiff ab Durchmesser 3,0 mm ▲ Spitzenwinkel 118°
- ▲ Geeignet für Stahl <math><850 \text{ N/mm}^2 >1100 \text{ N/mm}^2</math> ▲ DIN 338
- ▲ Mit ausgeprägter Wärmehärtebeständigkeit ▲ Zum Bohren von legierten und unlegierten Stählen und Gussarten
- ▲ Insbesondere für Warm- und Kaltarbeitsstähle, Wälzgerstähle, hochlegierte Stähle sowie Vergütungs- und Einsatzstähle
- ▲ Mindestabnahme: 1 Verpackungseinheit
- ▲ Verpackungseinheit bis 10,5 mm = 10 Stück / Verpackungseinheit ab 11 mm = 5 Stück



## ZIRA

Artikelnummer	Ø	Länge	Preis exkl. MwSt.	Preis inkl. MwSt.
754161	1 mm	34 mm	€ 0,50	€ 0,60
754167	1,5 mm	40 mm	€ 0,50	€ 0,60
754173	2 mm	49 mm	€ 0,50	€ 0,60
754179	2,5 mm	57 mm	€ 0,50	€ 0,60
754185	3 mm	61 mm	€ 0,50	€ 0,60
754191	3,5 mm	70 mm	€ 0,60	€ 0,72
754197	4 mm	75 mm	€ 0,70	€ 0,84
754203	4,5 mm	80 mm	€ 0,80	€ 0,96
754209	5 mm	86 mm	€ 1,00	€ 1,20
754215	5,5 mm	93 mm	€ 1,20	€ 1,44
754221	6 mm	93 mm	€ 1,40	€ 1,68
754227	6,5 mm	101 mm	€ 1,60	€ 1,92
754233	7 mm	109 mm	€ 1,80	€ 2,16
754238	7,5 mm	109 mm	€ 2,20	€ 2,64
754243	8 mm	117 mm	€ 2,50	€ 3,00
754248	8,5 mm	117 mm	€ 2,70	€ 3,24
754253	9 mm	125 mm	€ 3,20	€ 3,84
754258	9,5 mm	125 mm	€ 3,40	€ 4,08
754263	10 mm	133 mm	€ 4,40	€ 5,28
754268	10,5 mm	133 mm	€ 4,40	€ 5,28
754273	11 mm	142 mm	€ 5,10	€ 6,12
754278	11,5 mm	142 mm	€ 5,40	€ 6,48
754283	12 mm	151 mm	€ 6,20	€ 7,44
754288	12,5 mm	151 mm	€ 6,60	€ 7,92
754293	13 mm	151 mm	€ 7,20	€ 8,64

Weitere Größen auf Anfrage

# MASCHINENZUBEHÖR



**ZIRA**

## Spiralbohrer-Sets High Quality HSS-GK

- ▲ Zylinderschaft ▲ Kurze & blanke Ausführung ▲ Profilgeschliffene Qualität
- ▲ Kreuzanschliff ab Durchmesser 3,0 mm ▲ Spitzenwinkel 118° ▲ DIN 338 ▲ In Rose-Box
- ▲ Geeignet für Stahl <850 N/mm<sup>2</sup> >1100 N/mm<sup>2</sup>
- ▲ Mit ausgeprägter Warmhärtebeständigkeit
- ▲ Zum Bohren von legierten und unlegierten Stählen und Gussarten
- ▲ Insbesondere für Warm- und Kaltarbeitsstähle, Wälzlagerstähle, hochlegierte Stähle sowie Vergütungs- und Einsatzstähle

Artikelnummer	Beschreibung	Preis exkl. MwSt.	Preis inkl. MwSt.
754300	19 tlg. 1,0 – 10,0 mm x 0,5 mm steigend	€ 55,40	€ 66,48
754301	25 tlg. 1,0 – 13,0 mm x 0,5 mm steigend	€ 117,40	€ 140,88



**ZIRA**

## HSS-Co5 Spiralbohrer-Sätze (Kobalt-Bohrer)

- ▲ mit Kreuzanschliff geschliffen
- ▲ blank
- ▲ DIN 338 HSS-Co5
- ▲ In Rosebox



Symbolbild

Artikelnummer	Beschreibung	Typ	Werkstoff	Preis exkl. MwSt.	Preis inkl. MwSt.
754723	Spiralbohrer	Typ N 19-tlg. 1,0-10,0 x 0,5 mm	HSS-Co5	€ 43,70	€ 52,44
754724	Spiralbohrer	Typ N 25-tlg. 1,0-13,0 x 0,5 mm	HSS-Co5	€ 88,60	€ 106,32
751032	Spiralbohrer	Typ N 170-tlg. 1,0-8,0 x 0,5 je 10 Stück	HSS-Co5	€ 247,00	€ 296,40

751032

## Spiralbohrer High Quality HSS-Co5

- ▲ Zylinderschaft ▲ 5% cobaltlegiert ▲ Kurze & blanke Ausführung ▲ Profilgeschliffene Qualität
- ▲ Kreuzanschliff ab Durchmesser 2,0 mm ▲ Spitzenwinkel 130°
- ▲ Geeignet für Stahl <850 N/mm<sup>2</sup> >1100 N/mm<sup>2</sup> ▲ DIN 338
- ▲ Mit ausgeprägter Warmhärtebeständigkeit
- ▲ Zum Bohren von legierten und unlegierten Stählen und Gussarten
- ▲ Insbesondere für Warm- und Kaltarbeitsstähle, Wälzlagerstähle, hochlegierte Stähle sowie Vergütungs- und Einsatzstähle
- ▲ Verpackungseinheit bis 10,5 mm = 10 Stück / Verpackungseinheit ab 11 mm = 5 Stück



**ZIRA**

Artikelnummer	Ø	Länge	Preis exkl. MwSt.	Preis inkl. MwSt.
754008	1 mm	34 mm	€ 1,50	€ 1,80
754013	1,5 mm	40 mm	€ 1,50	€ 1,80
754031	3 mm	61 mm	€ 1,30	€ 1,56
754033	3,2 mm	65 mm	€ 0,90	€ 1,08
754037	3,5 mm	70 mm	€ 1,60	€ 1,92
754043	4 mm	75 mm	€ 1,70	€ 2,04
754045	4,2 mm	75 mm	€ 1,20	€ 1,44
754049	4,5 mm	80 mm	€ 2,00	€ 2,40
754055	5 mm	86 mm	€ 2,20	€ 2,64
754061	5,5 mm	93 mm	€ 2,80	€ 3,36
754067	6 mm	93 mm	€ 2,80	€ 3,36
754073	6,5 mm	101 mm	€ 3,20	€ 3,84
754079	7 mm	109 mm	€ 3,50	€ 4,20
754085	7,5 mm	109 mm	€ 4,50	€ 5,40
754091	8 mm	117 mm	€ 5,20	€ 6,24
754097	8,5 mm	117 mm	€ 5,40	€ 6,48
754103	9 mm	125 mm	€ 6,20	€ 7,44
754109	9,5 mm	125 mm	€ 6,90	€ 8,28
754115	10 mm	133 mm	€ 7,30	€ 8,76
754125	11 mm	142 mm	€ 10,40	€ 12,48
754135	12 mm	151 mm	€ 12,50	€ 15,00
754145	13 mm	151 mm	€ 17,10	€ 20,52

Weitere Größen auf Anfrage



**ZIRA**

## Spiralbohrer Sets High Quality HSS-Co5

- ▲ Zylinderschaft
- ▲ 5% cobaltlegiert
- ▲ Kurze & blanke Ausführung
- ▲ Profilgeschliffene Qualität
- ▲ Kreuzanschliff ab Durchmesser 2,0 mm
- ▲ Spitzenwinkel 130°
- ▲ Geeignet für Stahl <math> <850 \text{ N/mm}^2 > >1100 \text{ N/mm}^2 </math>
- ▲ DIN 338
- ▲ Mit ausgeprägter Wärmehärtebeständigkeit
- ▲ Zum Bohren von legierten und unlegierten Stählen und Gussarten
- ▲ Insbesondere für Warm- und Kaltarbeitsstähle, Wälzlagertstähle, hochlegierte Stähle sowie Vergütungs- und Einsatzstähle

Artikelnummer	Beschreibung	Preis exkl. MwSt.	Preis inkl. MwSt.
754152	19 tlg. 1,0 – 10,0 mm x 0,5 mm steigend	€ 67,70	€ 81,24
754153	25 tlg. 1,0 – 13,0 mm x 0,5 mm steigend	€ 139,50	€ 167,40



**ZIRA**

## Spiralbohrer mit Stufenspitze

- ▲ HSS-GK
- ▲ DIN 338
- ▲ 3-Flächenschaft
- ▲ Anwendungsgebiete:
  - Acrylglas
  - Stahl
  - NE-Metall
  - Kunststoff
  - Guss
  - Hartholz



- ▲ 3-Flächenschaft für ideale Kraftübertragung
- ▲ Profilgeschliffen für präzise, maßhaltige Bohrlöcher
- ▲ Innovative Stufenspitze für perfektes Anbohrverhalten und kreisrunde Bohrergergebnisse

Artikelnummer	Inhalt	Preis exkl. MwSt.	Preis inkl. MwSt.
755329	Spiralbohrersatz 1-10 mm x 0,5 mm	€ 128,00	€ 153,60
755330	Spiralbohrersatz 1-13 mm x 0,5 mm	€ 231,40	€ 277,68



**ZIRA**

## Spiralbohrer 3-Schneidig

- ▲ HSS-CO
- ▲ Besonders genaue runde Bohrungen
- ▲ Durch die 3 Schneiden sind deutlich höhere Vorschübe möglich
- ▲ Die besondere Spitzengeometrie verhindert ein Abrutschen des Bohrers
- ▲ Sowohl Ankörnen als auch Pilotieren sind unnötig
- ▲ Beim Bohren in vorhandene Bohrlöcher gibt es kein Verhaken mehr
- ▲ Ideale Spanbildung und Abfuhr
- ▲ Geringer Verschleiß durch Verteilung der Arbeit von 2 auf 3 Schneiden
- ▲ Einsatzgebiete:
  - Baustähle
  - Unlegierte & legierte Stähle bis  $850 \text{ N/mm}^2$
  - Gusswerkstoffe
  - Alu-Knetlegierung
  - Alu-Gusslegierung
- ▲ Für präzise Grund- und Durchgangsbohrungen
- ▲ Zum Erreichen exzellenter Oberflächengüte
- ▲ 3x Führungsfasen für beste Bohrungsgenauigkeiten und ruhigen Aufbohrprozess

Artikelnummer	Inhalt	Preis exkl. MwSt.	Preis inkl. MwSt.
999048	19-tlg. // 1,0-10,0 x 0,5 mm	€ 99,50	€ 119,40
999051	25-tlg. 1,0-13,0 x 0,5 mm	€ 206,30	€ 247,56



**SEMLOC**

## Schraubenausdreher-Satz

- ▲ Für festsitzende Schrauben mit beschädigtem Kopf
- ▲ Aus HSS 6542 gefertigt - TiN beschichtet
- ▲ Bohr- und Ausdrehseite im Linkslauf einsetzen
- ▲ 5-teilig



Artikelnummer	Beschreibung	Preis exkl. MwSt.	Preis inkl. MwSt.
190010	Schraubenausdreher Satz	€ 11,00	€ 13,20

## Holzbohrer Blue Groove 6x

- ▲ DER SCHNELLSTE FLACHBOHRER ALLER ZEITEN
- ▲ Sporen an den Schneiden sorgen für saubere Bohrlöcher und wenig Ausreißen
- ▲ Dreifach-Nut für schnellere Spanabfuhr
- ▲ ¼" SCHNELLWECHSELSCHAFT

**IRWIN**  
TOOLS



Artikelnummer	Ø x Länge	Preis exkl. MwSt.	Preis inkl. MwSt.
1921930	14 x 100	€ 3,30	€ 3,96
1921991	16 x 100	€ 3,50	€ 4,20
1921992	18 x 100	€ 3,50	€ 4,20
1921993	20 x 100	€ 3,70	€ 4,44
1921994	22 x 100	€ 3,70	€ 4,44
1921995	25 x 100	€ 3,90	€ 4,68
1921996	28 x 100	€ 6,00	€ 7,20
1921997	32 x 100	€ 6,10	€ 7,32
10507602	14 x 150	€ 3,60	€ 4,32
10506620	16 x 150	€ 3,80	€ 4,56
10506621	18 x 150	€ 3,80	€ 4,56
10506622	20 x 150	€ 4,10	€ 4,92
10506623	22 x 150	€ 4,10	€ 4,92
10506624	25 x 150	€ 4,30	€ 5,16
10506625	28 x 150	€ 6,50	€ 7,80
10506626	32 x 150	€ 6,50	€ 7,80
1921998	14 x 400	€ 7,60	€ 9,12
1921999	16 x 400	€ 8,00	€ 9,60
1922000	18 x 400	€ 8,00	€ 9,60
1922001	20 x 400	€ 8,60	€ 10,32
1922002	22 x 400	€ 8,60	€ 10,32
1922003	25 x 400	€ 8,90	€ 10,68
1922004	28 x 400	€ 13,50	€ 16,20
1922005	32 x 400	€ 13,70	€ 16,44

**IRWIN**  
TOOLS



## Holzbohrer Blue Groove 6x Satz

- ▲ Inhalt: 20 / 22 / 25 mm

Artikelnummer	Beschreibung	Preis exkl. MwSt.	Preis inkl. MwSt.
10506627	Blue Groove 6X Holzbohrersatz 3-teilig	€ 11,50	€ 13,80



## Schnellwechselverlängerungen

- ▲ Lock-n-Load™ Schnellwechsel-Verlängerungen für einhändigen Bohrerwechsel
- ▲ BACKEN-DESIGN gibt sicheren Halt für Bohrer mit Sechskant-Schaften
- ▲ 1/4" SCHNELLWECHSELFUTTER hält nun auch Einsatzbits
- ▲ KARBONSTAHL-KONSTRUKTION in der Aufnahme und im Schaft sorgen für mehr Langlebigkeit
- ▲ Nur für Blue Groove Holzbohrer bis Länge 150 mm

**IRWIN**  
TOOLS



Artikelnummer	Beschreibung	Preis exkl. MwSt.	Preis inkl. MwSt.
10508166	1/4" Schnellwechsel - Verlängerung 65 mm	€ 11,00	€ 13,20
10508167	1/4" Schnellwechsel - Verlängerung 150 mm	€ 13,30	€ 15,96
10508168	1/4" Schnellwechsel - Verlängerung 300 mm	€ 16,30	€ 19,56

## Schalungsbohrer

- ▲ RIAL CV-Sicherheitsschalungsbohrer
- ▲ Durchführungsbohrer
- ▲ Bohrer sind nicht geschweißt oder verlötet, dadurch keine Bruchgefahr.
- ▲ Schaftaufnahme zylindrisch bis 32 mm
- ▲ ab 35 mm 6-knt. SW 12 mm

**RIAL**



Artikelnummer	Ø x Länge	Preis exkl. MwSt.	Preis inkl. MwSt.
F 8x400	8 x 400	€ 3,60	€ 4,32
F 10x400	10 x 400	€ 4,10	€ 4,92
F 12x400	12 x 400	€ 4,70	€ 5,64
F 14x400	14 x 400	€ 5,60	€ 6,72
F 16x400	16 x 400	€ 7,00	€ 8,40
F 18x400	18 x 400	€ 9,40	€ 11,28
F 20x400	20 x 400	€ 11,40	€ 13,68
F 22x400	22 x 400	€ 15,20	€ 18,24
F 24x400	24 x 400	€ 19,30	€ 23,16
F 25x400	25 x 400	€ 21,00	€ 25,20
F 26x400	26 x 400	€ 21,60	€ 25,92
F 28x400	28 x 400	€ 23,50	€ 28,20
F 30x400	30 x 400	€ 24,80	€ 29,76
F 32x400	32 x 400	€ 33,00	€ 39,60
F 35x400	35 x 400	€ 40,60	€ 48,72

Artikelnummer	Ø x Länge	Preis exkl. MwSt.	Preis inkl. MwSt.
F 8x600	8 x 600	€ 4,10	€ 4,92
F 10x600	10 x 600	€ 4,70	€ 5,64
F 12x600	12 x 600	€ 5,70	€ 6,84
F 14x600	14 x 600	€ 6,30	€ 7,56
F 16x600	16 x 600	€ 8,00	€ 9,60
F 18x600	18 x 600	€ 10,00	€ 12,00
F 20x600	20 x 600	€ 12,60	€ 15,12
F 22x600	22 x 600	€ 17,10	€ 20,52
F 24x600	24 x 600	€ 20,60	€ 24,72
F 25x600	25 x 600	€ 22,30	€ 26,76
F 26x600	26 x 600	€ 22,80	€ 27,36
F 28x600	28 x 600	€ 25,00	€ 30,00
F 30x600	30 x 600	€ 26,90	€ 32,28
F 32x600	32 x 600	€ 34,90	€ 41,88
F 35x600	35 x 600	€ 43,80	€ 52,56

# MASCHINENZUBEHÖR

**RIAL**



## Schalungsbohrer SDS

- ▲ RIAL - Sicherheitschalungsbohrer HSS
- ▲ mit SDS-Plus Aufnahme
- ▲ Bohrer aus CV-Stahl mit HSS Spitzen

Artikelnummer	Ø x Länge	Preis exkl. MwSt.	Preis inkl. MwSt.
F 10x400SDS	10 x 400	€ 9,60	€ 11,52
F 12x400SDS	12 x 400	€ 11,20	€ 13,44
F 14x400SDS	14 x 400	€ 15,10	€ 18,12
F 16x400SDS	16 x 400	€ 18,60	€ 22,32
F 18x400SDS	18 x 400	€ 24,30	€ 29,16
F 20x400SDS	20 x 400	€ 27,10	€ 32,52
F 22x400SDS	22 x 400	€ 31,50	€ 37,80
F 10x600SDS	10 x 600	€ 10,60	€ 12,72
F 12x600SDS	12 x 600	€ 11,90	€ 14,28
F 14x600SDS	14 x 600	€ 16,50	€ 19,80
F 16x600SDS	16 x 600	€ 20,00	€ 24,00
F 18x600SDS	18 x 600	€ 25,80	€ 30,96
F 20x600SDS	20 x 600	€ 28,50	€ 34,20
F 22x600SDS	22 x 600	€ 32,90	€ 39,48

**IRWIN**  
TOOLS



## Schlangenbohrer

- ▲ Grobe Schraubspitze zum schnelleren Bohren in allen Holzarten.
- ▲ Einschneidige Konstruktion für glatte Bohrungen

Artikelnummer	Ø	Arbeitslänge	Gesamtlänge	Preis exkl. MwSt.	Preis inkl. MwSt.
10502738	5	73	150	€ 6,90	€ 8,28
10502739	6	114	191	€ 6,90	€ 8,28
10502740	6	323	400	€ 13,10	€ 15,72
10502741	8	114	191	€ 6,90	€ 8,28
10502742	8	323	400	€ 13,10	€ 15,72
10502744	10	114	191	€ 6,90	€ 8,28
10502745	10	323	400	€ 13,10	€ 15,72
10502747	11	114	191	€ 7,60	€ 9,12
10502748	12	114	191	€ 6,90	€ 8,28
10502749	12	323	400	€ 13,20	€ 15,84
10502751	13	114	191	€ 8,70	€ 10,44
10502752	13	323	400	€ 14,30	€ 17,16
10502754	14	126	191	€ 8,70	€ 10,44
10502755	14	335	400	€ 16,40	€ 19,68
10502756	15	126	191	€ 10,00	€ 12,00
10502757	16	126	191	€ 10,00	€ 12,00
10502758	16	335	400	€ 16,40	€ 19,68
10502760	17	126	191	€ 12,70	€ 15,24
10502761	18	126	191	€ 10,40	€ 12,48
10502762	18	335	400	€ 19,80	€ 23,76
10502764	19	126	191	€ 12,50	€ 15,00

Artikelnummer	Ø	Arbeitslänge	Gesamtlänge	Preis exkl. MwSt.	Preis inkl. MwSt.
10502765	19	335	400	€ 20,00	€ 24,00
10502766	20	126	191	€ 13,10	€ 15,72
10502767	20	335	400	€ 23,20	€ 27,84
10502769	22	126	191	€ 14,10	€ 16,92
10502770	22	335	400	€ 23,20	€ 27,84
10502772	24	126	191	€ 16,20	€ 19,44
10502773	24	335	400	€ 29,70	€ 35,64
10502774	25	126	191	€ 18,30	€ 21,96
10502775	25	335	400	€ 29,70	€ 35,64
10502776	26	126	191	€ 18,30	€ 21,96
10502777	26	335	400	€ 32,30	€ 38,76
10502778	28	175	240	€ 18,30	€ 21,96
10502779	28	335	400	€ 32,30	€ 38,76
10502780	30	175	240	€ 20,00	€ 24,00
10502781	30	335	400	€ 46,50	€ 55,80
10502782	32	175	240	€ 28,60	€ 34,32
10502783	32	335	400	€ 46,50	€ 55,80
10502784	35	175	240	€ 41,10	€ 49,32
10502785	35	335	400	€ 67,60	€ 81,12
10502787	38	175	240	€ 61,30	€ 73,56
10502788	40	175	240	€ 63,20	€ 75,84



## Bit-Satz 30-teilig

- ▲ Im Kunststoffkasten
- ▲ Abmessungen Kasten 100x60x30 mm



Artikelnummer	Inhalt	Preis exkl. MwSt.	Preis inkl. MwSt.
860EA/31	Bit-Satz 30-teilig	€ 24,60	€ 29,52

	<b>861LP</b>		0,5x3-0,6x4,5-0,8x5,5-1,0x5,5-1,2x6,5-1,6x8 mm
	<b>861PH</b>		PH1-PH2-PH3
	<b>861PZ</b>		PZ1-PZ-PZ3
	<b>861PE</b>		2-3-4-5-6-8 mm
	<b>861TX</b>		T8-T9-T10-T15-T20-T25-T27-T30-T40
	<b>861PQ</b>		1-2-3 mm
	<b>882M1</b>		1/4 - 1/4



## Bit-Satz mit Umschaltknarre 27-teilig

- ▲ Umschaltknarre mit Haltemagnet
- ▲ Bits farbig gekennzeichnet für schnellere Erkennung
- ▲ Kasten im kompakten Taschenformat



Artikelnummer	Inhalt	Preis exkl. MwSt.	Preis inkl. MwSt.
860/C27	Bit-Satz 27-teilig	€ 78,60	€ 94,32

	<b>860/55</b>		Umschaltknarre für Einsatzhalter 100 mm
	<b>892/0</b>		Adapter für Steckschlüssel  1/4  1/4
	<b>860LP</b>		0,5x3-1,0x5,5-1,2x6,5 mm
	<b>860PH</b>		PH1-PH2 (x2)-PH3
	<b>860PZ</b>		PZ1-PZ2 (x2)-PZ3
	<b>860PE</b>		2-2,5-3-4-5-6 mm
	<b>860TX</b>		T6-T8-T10-T15-T20-T25-T30-T40



## Sechskant-Bit-Satz 7-teilig

- ▲ Magnetisch
- ▲ Kasten im kompakten Taschenformat
- ▲ 1/4"-Einsätze
- ▲ Inhalt:
  - 5,5-6-7-8-10-12-13

Artikelnummer	Beschreibung	Preis exkl. MwSt.	Preis inkl. MwSt.
862F/A7	Sechskant-Bit-Satz 7-teilig	€ 45,00	€ 54,00



## Bit-Satz 54 teilig 10 mm

- ▲ In Kunststoffkoffer
- ▲ 10 mm - Einsätze
- ▲ 2 Betätigungswerkzeuge
- ▲ Inhalt:
  - Sechskant-Schraubeneinsätze 867PE: 4-5-6-7-8-10-12 mm
  - Sechskant-Schraubeneinsätze Lang 867PE/L: 4-5-6-7-8-10-12 mm
  - Schraubeneinsätze für Vielzahnschrauben 867XZN: M5-M6-M8-M10-M12
  - Schraubeneinsätze für Vielzahnschrauben Lang 867XZN/L: M5-M6-M8-M10-M12
  - Schraubeneinsätze für Torx-Schrauben 867TX: T20-T25-T30-T40-T45-T50-T55
  - Schraubeneinsätze für Torx-Schrauben Lang 867TXL: T20-T25-T30-T40-T45-T50-T55
  - Schraubeneinsätze für Sicherheitsschrauben Tamper Resistant Torx 867RTX: T20-T25-T30-T40-T45-T50-T55
  - Schraubeneinsätze für Sicherheitsschrauben Tamper Resistant Torx Lang 867RTX/L: T20-T25-T30-T40-T45-T50-T55
  - Einsatzhalter 867/1: 10 mm - 3/8" und 867/2: 10 mm - 1/2"

Artikelnummer	Beschreibung	Preis exkl. MwSt.	Preis inkl. MwSt.
867/C52	Bit-Satz 54 tlg 10 mm	€ 120,20	€ 144,24

# BÜRSTEN UND FEILEN

**LESSMANN®**

## Pipeline-Bürste



- ▲ Zopf-Rundbürsten
- ▲ Material: Stahldraht  
rostfrei ROH glatt, 0,50 mm
- ▲ Aufnahme Bohrung 22,2 mm
- ▲ Rostfrei

Artikelnummer	Ø	Zopfzahl	Preis exkl. MwSt.	Preis inkl. MwSt.
472.801.32	115 mm	32	€ 28,20	€ 33,84
473.801.40	125 mm	40	€ 31,30	€ 37,56
475.801.48	178 mm	48	€ 46,40	€ 55,68

**LESSMANN®**

## Zopf-Rundbürste



- ▲ Zopf-Rundbürsten
- ▲ Material: Stahldraht  
rostfrei ROH glatt, 0,50 mm
- ▲ Aufnahme Bohrung 22,2 mm
- ▲ Rostfrei

Artikelnummer	Ø	Preis exkl. MwSt.	Preis inkl. MwSt.
472.811	115 mm	€ 31,50	€ 37,80
473.811	125 mm	€ 33,90	€ 40,68

**LESSMANN®**

## Zopf-Topfbürste



- ▲ Zopf-Topfbürsten
- ▲ Material: Stahldraht  
rostfrei ROH glatt, 0,50 mm
- ▲ Aufnahme M14x2,0
- ▲ Rostfrei

Artikelnummer	Ø	Preis exkl. MwSt.	Preis inkl. MwSt.
482.817	65 mm	€ 19,60	€ 23,52
484.817	80 mm	€ 51,20	€ 61,44

**LESSMANN®**

## Flächenbürste



- ▲ Topfbürsten
- ▲ Material: Stahldraht  
rostfrei ROH gewellt, 0,30 mm
- ▲ Aufnahme M14x2,0
- ▲ Rostfrei

Artikelnummer	Ø	Preis exkl. MwSt.	Preis inkl. MwSt.
421.367	60 mm	€ 13,50	€ 16,20
424.367	80 mm	€ 27,50	€ 33,00
426.367	100 mm	€ 42,90	€ 51,84

**LESSMANN®**

## Zopf-Kegelbürste



- ▲ Zopf-Kegelbürsten
- ▲ Material: Stahldraht  
rostfrei ROH glatt, 0,50 mm
- ▲ Aufnahme M14x2,0
- ▲ Rostfrei

Artikelnummer	Ø	Preis exkl. MwSt.	Preis inkl. MwSt.
471.857	100 mm	€ 19,10	€ 22,92
472.857	115 mm	€ 28,00	€ 33,60

**LESSMANN®**

## Kegelbürste



- ▲ Kegelbürsten
- ▲ Material: Stahldraht  
rostfrei ROF gewellt, 0,30 mm
- ▲ Aufnahme M14x2,0
- ▲ Rostfrei

Artikelnummer	Ø	Preis exkl. MwSt.	Preis inkl. MwSt.
422.367	100 mm	€ 24,60	€ 29,52

**LESSMANN®**

## Entgrat-Rundbürste



- ▲ Entgrat-Rundbürsten Drm 250 mm breit
- ▲ 55-60 mm Rohr
- ▲ Durchmesser: 250 mm
- ▲ Durchmesser-Bohrung stand.  
50,8 mm Doppelkeilnut

Artikelnummer	Ø	Breite	Draht	Preis exkl. MwSt.	Preis inkl. MwSt.
377.053	250 mm	60 mm	Stahldraht 0,35 mm	€ 162,00	€ 194,40
377.089	250 mm	60 mm	Rostfrei 0,35 mm	€ 291,30	€ 349,56

**LESSMANN®**

## Kegelbürste



- ▲ Kegelbürsten
- ▲ Material:  
Hochfester Stahldraht,  
gewellt, 0,35 mm
- ▲ Aufnahme M14x2,0

Artikelnummer	Ø	Preis exkl. MwSt.	Preis inkl. MwSt.
422.177	100 mm	€ 10,60	€ 12,72

LESSMANN®

## Zopf-Rundbürste



- ▲ Zopf-Rundbürsten
- ▲ Material: hochfester Stahldraht, gezopft, 0,50 mm
- ▲ Aufnahme Bohrung 22,2 mm

Artikelnummer	Ø	Preis exkl. MwSt.	Preis inkl. MwSt.
472.211	115 mm	€ 11,20	€ 13,44
475.211	178 mm	€ 26,70	€ 32,04

LESSMANN®

## Zopf-Topfbürste



Symbolfoto

- ▲ Zopf-Topfbürsten
- ▲ Material: hochfester Stahldraht, glatt
- ▲ Aufnahme M14x2,0

Artikelnummer	Ø	Drahtstärke	Preis exkl. MwSt.	Preis inkl. MwSt.
482.117	65 mm	0,35 mm	€ 11,00	€ 13,20
482.217	65 mm	0,50 mm	€ 8,90	€ 10,68
483.217	75 mm	0,50 mm	€ 10,70	€ 12,84
484.217	80 mm	0,50 mm	€ 23,00	€ 27,60
486.217	100 mm	0,50 mm	€ 29,60	€ 35,52
487.217	125 mm	0,50 mm	€ 36,00	€ 43,20
485.237	90 mm	0,50 mm	€ 16,30	€ 19,56

LESSMANN®

## Flächenbürste



- ▲ Topfbürsten
- ▲ Material: hochfester Stahldraht, gewellt, 0,35 mm
- ▲ Aufnahme M14x2,0

Artikelnummer	Ø	Preis exkl. MwSt.	Preis inkl. MwSt.
421.167	60 mm	€ 7,30	€ 8,76
424.177	80 mm	€ 13,50	€ 16,20

LESSMANN®

## Zopf-Kegelbürste



- ▲ Zopf-Kegelbürsten
- ▲ Material: hochfester Stahldraht, gezopft, 0,50 mm
- ▲ Aufnahme M14x2,0

Artikelnummer	Ø	Preis exkl. MwSt.	Preis inkl. MwSt.
471.257	100 mm	€ 10,80	€ 12,96
472.257	115 mm	€ 15,40	€ 18,48

LESSMANN®

## Handbürste



- ▲ Handbürsten Stahldraht rostfrei ROF gew. 0,35 mm
- ▲ Rostfrei

Artikelnummer	Reihenzahl	Preis exkl. MwSt.	Preis inkl. MwSt.
104.621	2 x 15	€ 3,70	€ 4,44
104.631	3 x 15	€ 4,70	€ 5,64
104.641	4 x 15	€ 5,50	€ 6,60
104.651	5 x 15	€ 5,20	€ 6,24

LESSMANN®

## Handdrahtbürste, Stahl



- ▲ schwarzer Stahldraht, glatt, Drahtstärke 0,35 mm

Artikelnummer	Reihenzahl	Holzbreite	Preis exkl. MwSt.	Preis inkl. MwSt.
100.021	2 x 15	30 mm	€ 1,45	€ 1,74
100.031	3 x 15	35 mm	€ 1,70	€ 2,04
100.041	4 x 15	40 mm	€ 1,80	€ 2,16
100.051	5 x 15	45 mm	€ 2,10	€ 2,52
100.061	6 x 15	50 mm	€ 2,40	€ 2,88

LESSMANN®

## Handdrahtbürste, Stahldraht



- ▲ Stahldraht vermessingt, gewellt, Drahtstärke 0,30 mm

Artikelnummer	Reihenzahl	Holzbreite	Preis exkl. MwSt.	Preis inkl. MwSt.
105.421	2 x 15	30 mm	€ 1,45	€ 1,74
105.431	3 x 15	35 mm	€ 1,50	€ 1,80
105.441	4 x 15	40 mm	€ 1,60	€ 1,92
105.451	5 x 15	45 mm	€ 1,90	€ 2,28
105.461	6 x 15	50 mm	€ 2,20	€ 2,64

LESSMANN®

## Handdrahtbürste, Messing



- ▲ Messingdraht, gewellt, Drahtstärke 0,30 mm

Artikelnummer	Reihenzahl	Holzbreite	Preis exkl. MwSt.	Preis inkl. MwSt.
107.621	2 x 15	30 mm	€ 3,30	€ 3,96
107.631	3 x 15	35 mm	€ 3,60	€ 4,32
107.641	4 x 15	40 mm	€ 4,10	€ 4,92
107.651	5 x 15	45 mm	€ 4,90	€ 5,88

# BÜRSTEN UND FEILEN

LESSMANN®



## Rundbürste mit Schaft 6 mm

Artikelnummer	Bezeichnung	Ø	Breite	Besatzlänge	Preis exkl. MwSt.	Preis inkl. MwSt.
413.142	Stahldraht gew. 0,20	30	6	6	€ 6,10	€ 7,32
414.142	Stahldraht gew. 0,20	40	8	9	€ 5,60	€ 6,72
415.162	Stahldraht gew. 0,30	50	10	12	€ 4,70	€ 5,64
416.163	Stahldraht gew. 0,30	60	14	17	€ 7,30	€ 8,76
417.163	Stahldraht gew. 0,30	70	16	19	€ 8,00	€ 9,60
418.163	Stahldraht gew. 0,30	80	18	20	€ 9,70	€ 11,64
413.342	Rostfreier Draht gew., 0,20	30	6	6	€ 8,00	€ 9,60
415.362	Rostfreier Draht gew. 0,30	50	10	12	€ 8,60	€ 10,32
416.363	Rostfreier Draht gew. 0,30	60	14	17	€ 12,90	€ 15,48
417.363	Rostfreier Draht gew. 0,30	70	16	19	€ 11,90	€ 14,28
418.363	Rostfreier Draht gew. 0,30	80	18	20	€ 15,50	€ 18,60
415.542	Messingdraht gew. 0,20	50	10	12	€ 9,40	€ 11,28
417.543	Messingdraht gew. 0,20	70	16	19	€ 13,80	€ 16,56
415.842	Schleifnylon 120/1,1	50	10	12	€ 16,50	€ 19,80
415.872	Schleifnylon 320/0,6	50	10	12	€ 16,50	€ 19,80

LESSMANN®



## Zopf-Rundbürste mit Schaft 6 mm

▲ Zopf-Rundbürsten mit 6 mm Schaft

Artikelnummer	Bezeichnung	Breite	Besatzlänge	Preis exkl. MwSt.	Preis inkl. MwSt.
417.198.11	DRM 75 mm, Stahldraht gezopft 0,50	9 mm	15 mm	€ 10,90	€ 13,08
417.198	DRM 75 mm, Stahldraht gezopft 0,50	12 mm	15 mm	€ 9,50	€ 11,40
417.398	DRM 75 mm, Rostfrei gezopft 0,50	16 mm	15 mm	€ 14,80	€ 17,76

LESSMANN®



## Strukturierbürste mit Schaft 8 mm

Artikelnummer	Bezeichnung Ø Breite	Preis exkl. MwSt.	Preis inkl. MwSt.
418.704	Strukturierbürste Stahldraht, vermessingt, Drahtstärke 0,25, Durchmesser 80	€ 19,90	€ 23,88

LESSMANN®



## Gestanzte Rundbürste - Gewinde M14

- ▲ Rundbürsten mit Schleifnylonbesatz sind ideal für Anwendungen in der Holzbearbeitung
- ▲ Auf Winkelschleifern oder anderen Handmaschinen werden sie zur Pflege und Reinigung, zum Strukturieren oder Polieren eingesetzt
- ▲ Die Bürsten sind außerdem ideal um Holz einen Rustikaleffekt zu verleihen oder um Holz anzurauen, bevor es mit Farbe oder Lack weiterbehandelt wird
- ▲ Vor allem zur Anwendung auf großflächigen Oberflächen geeignet

Artikelnummer	Bezeichnung	Preis exkl. MwSt.	Preis inkl. MwSt.
402.880	Gestanzte Rundbürste DRM140x58x40	€ 30,60	€ 36,72
402.890	Gestanzte Rundbürste DRM140x90x75	€ 47,60	€ 57,12

LESSMANN®



## Tellerbürste für Holzbearbeitung - Gewinde M14

- ▲ Rund- und Tellerbürsten mit Schleifnylonbesatz sind ideal für Anwendungen in der Holzbearbeitung
- ▲ Auf Winkelschleifern oder anderen Handmaschinen werden sie zur Pflege und Reinigung, zum Strukturieren oder Polieren eingesetzt
- ▲ Die Bürsten sind außerdem ideal um Holz einen Rustikaleffekt zu verleihen oder um Holz anzurauen, bevor es mit Farbe oder Lack weiterbehandelt wird
- ▲ Vor allem zur Anwendung auf großflächigen Oberflächen geeignet

Artikelnummer	Bezeichnung	Preis exkl. MwSt.	Preis inkl. MwSt.
405.843	Tellerbürste für Holzbearbeitung 130x20 Besatzlänge 50, SIC 46/1,6	€ 34,30	€ 41,16
405.844	Tellerbürste für Holzbearbeitung 130x20 Besatzlänge 50, SIC 60/1,5	€ 34,30	€ 41,16
405.845	Tellerbürste für Holzbearbeitung 130x20 Besatzlänge 50, SIC 80/1,2	€ 32,90	€ 39,48

LESSMANN®

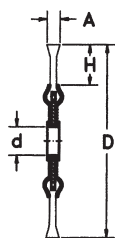

ZF = Zopfform  
Z = Anzahl Zöpfe, R = Anzahl Reihen



## Satinierbürsten

- ▲ Ideal zum Satinieren, Polieren, Glätten, Mattieren und Strukturieren
- ▲ Passend für Metabo, Fein, Flex, etc."

Artikelnummer	Bezeichnung	Maße	Preis exkl. MwSt.	Preis inkl. MwSt.
323.348.19	rostfreier Draht 0,20	D: 100 / A: 70 / H: 23 / d: 19,2	€ 121,30	€ 145,56
323.305.19	rostfreier Draht 0,20	D: 100 / A: 100 / H: 23 / d: 19,2	€ 169,80	€ 203,76

Artikelnummer	Bezeichnung	Maße	Preis exkl. MwSt.	Preis inkl. MwSt.
323.828.19	Schleifborsten mit Silizium Carbitkorn 80/1,2	D: 100 / A: 70 / H: 23 / d: 19,2	€ 118,50	€ 142,20
323.805.19	Schleifborsten mit Silizium Carbitkorn 80/1,2	D: 100 / A: 100 / H: 23 / d: 19,2	€ 167,40	€ 200,88

Artikelnummer	Bezeichnung	Maße	Preis exkl. MwSt.	Preis inkl. MwSt.
323.704.19	Stahldrahtlitze 0,25	D: 100 / A: 70 / H: 23 / d: 19,2	€ 99,90	€ 119,88
323.705.19	Stahldrahtlitze 0,25	D: 100 / A: 100 / H: 23 / d: 19,2	€ 140,00	€ 168,00

LESSMANN®



## Flächenbürste mit Schaft 6 mm

Artikelnummer	Bezeichnung Ø Breite	Preis exkl. MwSt.	Preis inkl. MwSt.
435.162	DRM 50 Schaft 6 mm Stahldraht 0,30	€ 9,50	€ 11,40
435.362	DRM 50 Schaft 6 mm Edelstahl 0,50	€ 18,00	€ 21,60
435.542	DRM 50 Schaft 6 mm Messingdraht 0,20	€ 17,80	€ 21,36

LESSMANN®



## Zopf-Pinselbürste mit Schaft 6 mm

- ▲ Zopf-Pinselbürsten mit 6 mm Schaft

Artikelnummer	Bezeichnung	Preis exkl. MwSt.	Preis inkl. MwSt.
453.278	Zopf-Pinselbürste 19x72x28, Stahldraht 0,35 (R04) 6 Zöpfe	€ 16,60	€ 19,92
453.378	Zopf-Pinselbürste 19x72x28, Rostfrei 0,35 (R04) 6 Zöpfe	€ 24,40	€ 29,28
454.278	Zopf-Pinselbürste 22x72x28, Stahldraht 0,35, 8 Zöpfe	€ 16,20	€ 19,44
454.378	Zopf-Pinselbürste 22x72x28, Rostfrei 0,35, (R04) 8 Zöpfe	€ 24,50	€ 29,40
456.278	Zopf-Pinselbürste 29x72x28, Stahldraht 0,35, 12 Zöpfe	€ 21,80	€ 26,16

LESSMANN®



## Pinselbürste mit Schaft 6 mm

Artikelnummer	Bezeichnung	Preis exkl. MwSt.	Preis inkl. MwSt.
452.141	17x16x22, Stahldraht 0,20	€ 4,70	€ 5,64
452.161	17x16x22, Stahldraht 0,30	€ 4,10	€ 4,92
452.191	17x16x22, Stahldraht 0,50	€ 5,00	€ 6,00
452.341	17x16x22, Rostfrei 0,20	€ 6,80	€ 8,16
452.361	17x16x22, Rostfrei 0,30	€ 5,50	€ 6,60

# BÜRSTEN UND FEILEN

LESSMANN®

## Pinselfürste mit Schaft 6 mm



Artikelnummer	Bezeichnung Ø Breite	Preis exkl. MwSt.	Preis inkl. MwSt.
451.161	12x10x20 Stahldraht 0,30	€ 3,00	€ 3,60
451.361	12x10x20 Rostfrei 0,30	€ 4,10	€ 4,92
453.161	23x22x25 Stahldraht 0,30	€ 4,40	€ 5,28
453.361	23x22x25 Rostfrei 0,30	€ 7,80	€ 9,36
453.541	23x22x25 Messing 0,20 mm	€ 8,40	€ 10,08
451.541	12x10x20 Messing 0,20 mm	€ 5,60	€ 6,72

LESSMANN®

## Rundbürsten STAHL DRAHT GEWELLT

- ▲ Stahldraht STA gew. 0,30 mm
- ▲ Material: Stahldraht STA gewellt



Artikelnummer	Bezeichnung Ø Breite	Preis exkl. MwSt.	Preis inkl. MwSt.
345.163	Rundbürste 150x30-34x13 Stahldraht gew. 0,30 SET3	€ 32,60	€ 39,12
355.162	Rundbürste 178x23-26x16 Stahldraht gew. 0,30 SET3	€ 28,00	€ 33,60
366.162	Rundbürste 200x28-32x16 Stahldraht gew. 0,30 SET4	€ 36,50	€ 43,80
376.162	Rundbürste 250x30-35x20 Stahldraht gew. 0,30 SET4	€ 52,30	€ 62,76

LESSMANN®

## Bürsten für Motorsensen / Freischneider

Gezopfte Rundbürsten und Kegelbürsten auf Motorsensen sind ideal zur Beseitigung von Unkraut und Wildkraut bei Rasengittersteinen, Bordsteinen, gepflasterten Flächen oder anderen schwer zugänglichen Stellen.

- ▲ Bürsten sind für alle geläufigen Motorsensen-Modelle geeignet
- ▲ Erhältlich als Rundbürsten oder Kegelbürsten
- ▲ Qualität Made in Germany von Lessmann – dem Bürstenspezialisten
- ▲ Korrosionsbeständige Beschichtung für anhaltend hohe Schnittleistung

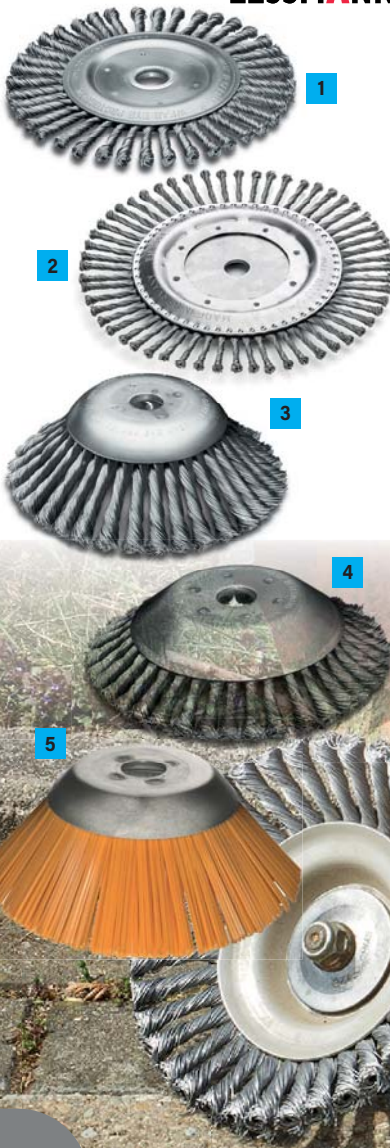

Artikelnummer	Bezeichnung	Preis exkl. MwSt.	Preis inkl. MwSt.
475.260.01	Rundbürste gezopft 175 x 6 x 40 x 20, Stahldraht 0,50 mm	€ 30,10	€ 36,12
475.261.01	Rundbürste gezopft 175 x 6 x 40 x 25,4, Stahldraht 0,50 mm	€ 32,60	€ 39,12
476.260.01	Rundbürste gezopft 200 x 6 x 40 x 20, Stahldraht 0,50 mm	€ 36,70	€ 44,04
476.261.01	Rundbürste gezopft 200 x 6 x 40 x 25,4, Stahldraht 0,50 mm	€ 39,00	€ 46,80
477.260.01	Rundbürste gezopft 250 x 6 x 56 x 20, Stahldraht 0,50 mm	€ 44,20	€ 53,04
477.261.01	Rundbürste gezopft 250 x 6 x 56 x 25,4, Stahldraht 0,50 mm	€ 46,70	€ 56,04
478.260.01	Rundbürste gezopft 300 x 6 x 56 x 20, Stahldraht 0,50 mm	€ 49,80	€ 59,76
475.2M0.01	Kegelbürste gezopft 155 x 12 x 50 x 20 Stahldraht 0,50 mm	€ 40,10	€ 48,12
475.2M1.01	Kegelbürste gezopft 155 x 12 x 50 x 25,4 Stahldraht 0,50 mm	€ 40,10	€ 48,12
476.2M0.01	Kegelbürste gezopft 180 x 14 x 64 x 20 Stahldraht 0,50 mm	€ 45,30	€ 54,36
476.2M1.01	Kegelbürste gezopft 180 x 14 x 64 x 25,4 Stahldraht 0,50 mm	€ 45,30	€ 54,36
425.000.01	Kegelbürsten Polyester PBT 160 mm 2,5 mm Bohrung 20 mm	€ 56,00	€ 67,20
425.001.01	Kegelbürsten Polyester PBT 160 mm 2,5 mm Bohrung 25,4 mm	€ 56,00	€ 67,20
426.000.01	Kegelbürsten Polyester PBT 230 mm 2,5 mm Bohrung 20 mm	€ 69,10	€ 82,92
426.001.01	Kegelbürsten Polyester PBT 230 mm 2,5 mm Bohrung 25,4 mm	€ 69,10	€ 82,92





**LESSMANN®**

## Feilenbürste

Artikelnummer	Bezeichnung	Preis exkl. MwSt.	Preis inkl. MwSt.
037.201	Feilenbürste, Stahldraht 0,30 - 250 x 40 mm, Besatz 115 x 38 mm	€ 3,60	€ 4,32
037.221	Feilenbürste, rostfreier Draht 0,30 - 250 x 40 mm, Besatz 115 x 38 mm	€ 14,20	€ 17,04



**LESSMANN®**

## Bremssattelbürste „ROKI“ DBGM mit Zweikomponentengriff

▲ Länge: 225 mm, Breite: 12 mm, Besatzlänge: 90 mm, Besatzhöhe: 22 mm

Artikelnummer	Bezeichnung	Reihen	Preis exkl. MwSt.	Preis inkl. MwSt.
182.401	Stahldraht glatt 0,35	2 x 13	€ 6,30	€ 7,56
182.421	Rostfreier Draht glatt 0,35	2 x 13	€ 8,90	€ 10,68
182.451	Messingdraht gewellt 0,25	2 x 13	€ 9,20	€ 11,04



**LESSMANN®**

## Zündkerzenbürste

▲ Für alle Arbeiten geeignet, die einen dünnen Draht erfordern

▲ STA = Stahldraht / MES = Messingdraht / ROF = rostfreier Draht

Artikelnummer	Bezeichnung	Reihen	Preis exkl. MwSt.	Preis inkl. MwSt.
125.201	STA gewellt 0,15	3 x 5/6	€ 1,45	€ 1,74
125.211	MES gewellt 0,15	3 x 5/6	€ 1,60	€ 1,92
125.231	ROF gewellt 0,15	3 x 5/6	€ 2,90	€ 3,48



**LESSMANN®**

## Fittingbürsten

▲ Zum Reinigen von Rohrenden

▲ Ergonomischer Griff

▲ Besatzmaterial aus rostfreiem Draht

▲ Gesamtlänge inkl. Griff: 185 mm

Artikelnummer	Ø	Besatzlänge	Drahtstärke	Preis exkl. MwSt.	Preis inkl. MwSt.
562.510	10	12	0,10	€ 7,60	€ 9,12
562.512	12	15	0,10	€ 7,60	€ 9,12
562.515	15	20	0,15	€ 7,60	€ 9,12
562.518	18	20	0,15	€ 7,60	€ 9,12
562.522	22	25	0,20	€ 7,60	€ 9,12



**LESSMANN®**

## Lochbürsten

▲ Zum Reinigen von Bohrlöchern, Vertiefungen, Gewinden oder Düsen

▲ Auch zum Entgraten von Querbohrungen geeignet

▲ Besatzlänge 100 mm ▲ Mit Holzgriff ▲ Gesamtlänge inkl. Griff: 300 mm

▲ STA: Stahldraht ▲ ROF: Rostfreier Draht ▲ MES: Messingdraht

Artikelnummer	Ø	Besatzmaterial	Drahtstärke	Preis exkl. MwSt.	Preis inkl. MwSt.
560.310	10	STA	0,15	€ 6,20	€ 7,44
560.315	15	STA	0,20	€ 6,70	€ 8,04
560.320	20	STA	0,20	€ 6,70	€ 8,04
560.325	25	STA	0,25	€ 6,20	€ 7,44
560.510	10	ROF	0,15	€ 10,80	€ 12,96
560.515	15	ROF	0,20	€ 10,80	€ 12,96
560.520	20	ROF	0,20	€ 10,80	€ 12,96
560.525	25	ROF	0,25	€ 11,20	€ 13,44
560.710	10	MES	0,15	€ 9,70	€ 11,64
560.715	15	MES	0,20	€ 9,80	€ 11,76
560.720	20	MES	0,20	€ 9,90	€ 11,88
560.725	25	MES	0,25	€ 9,90	€ 11,88

# BÜRSTEN UND FEILEN

**LESSMANN®**

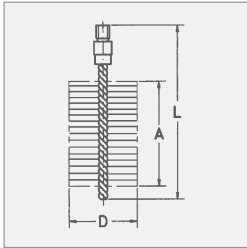

## Rohr- und Muffenbürsten

- ▲ Mit Außengewinde W 1/2
- ▲ Besatzlänge 100 mm
- ▲ Stahldraht glatt

Artikelnummer	Bezeichnung	Ø	L	A	Preis exkl. MwSt.	Preis inkl. MwSt.
506.130	Einfachspirale IBG STA glatt	30	160	100	€ 7,40	€ 8,88
506.132	Einfachspirale IBG STA glatt	32	160	100	€ 7,20	€ 8,64
506.135	Einfachspirale IBG STA glatt	35	160	100	€ 7,40	€ 8,88
506.138	Einfachspirale IBG STA glatt	38	160	100	€ 7,40	€ 8,88
506.140	Einfachspirale IBG STA glatt	40	160	100	€ 7,50	€ 9,00
506.144	Einfachspirale IBG STA glatt	44	160	100	€ 7,60	€ 9,12
506.150	Einfachspirale IBG STA glatt	50	160	100	€ 7,80	€ 9,36
506.157	Einfachspirale IBG STA glatt	57	160	100	€ 7,90	€ 9,48
506.163	Einfachspirale IBG STA glatt	63	160	100	€ 8,10	€ 9,72
506.169	Einfachspirale IBG STA glatt	69	160	100	€ 8,60	€ 10,32
506.175	Einfachspirale IBG STA glatt	75	160	100	€ 8,90	€ 10,68
506.182	Einfachspirale IBG STA glatt	82	160	100	€ 9,10	€ 10,92
506.188	Einfachspirale IBG STA glatt	88	160	100	€ 9,40	€ 11,28
506.194	Einfachspirale IBG STA glatt	94	160	100	€ 9,70	€ 11,64
506.101	Einfachspirale IBG STA glatt	101	160	100	€ 9,90	€ 11,88
506.106	Einfachspirale IBG STA glatt	125	160	100	€ 11,10	€ 13,32
506.211	Einfachspirale IBG STA glatt	150	160	100	€ 13,40	€ 16,08
506.220	Einfachspirale IBG STA glatt	200	160	100	€ 16,00	€ 19,20

**LESSMANN®**



## Heizkesselbürsten

- ▲ Reinigung von Heizkesseln erhöht den Wirkungsgrad der Anlage und vermindert Schadstoffemission

Artikelnummer	Bezeichnung	Preis exkl. MwSt.	Preis inkl. MwSt.
532.202	Heizkesselbürste IBG 160 x 100 mm, Drm 40 x 80 mm, Stahldraht STA glatt 0,35 mm, Gew. W 1/2"	€ 9,10	€ 10,92
532.203	Heizkesselbürste IBG 160 x 100 mm, Drm 50 x 100 mm, Stahldraht STA glatt 0,35 mm, Gew. W 1/2"	€ 10,00	€ 12,00
532.205	Heizkesselbürste IBG 160 x 100 mm, Drm 50 x 120 mm, Stahldraht STA glatt 0,35 mm, Gew. W 1/2"	€ 10,70	€ 12,84

**LESSMANN®**



## Ofenrohrwischer mit angedrehtem Stiel

Artikelnummer	Bezeichnung / Gesamtlänge / Besatzlänge / Durchmesser	Preis exkl. MwSt.	Preis inkl. MwSt.
546.302	Ofenrohrwischer IBZ mit angedrehtem Stiel, 2000 x 200 mm, Drm 130 mm, Stahldraht STM vermessingt	€ 13,20	€ 15,84
546.306	Ofenrohrwischer IBZ mit angedrehtem Stiel, 2000 x 200 mm, Drm 150 mm, Stahldraht STM vermessingt	€ 13,90	€ 16,68
546.314	Ofenrohrwischer IBZ mit angedrehtem Stiel, 2000 x 200 mm, Drm 180 mm, Stahldraht STM vermessingt	€ 14,30	€ 17,16
546.318	Ofenrohrwischer IBZ mit angedrehtem Stiel, 2000 x 200 mm, Drm 200 mm, Stahldraht STM vermessingt	€ 15,60	€ 18,72

**LESSMANN®**



## Zubehör

Artikelnummer	Bezeichnung	Preis exkl. MwSt.	Preis inkl. MwSt.
567.601	Drahtstiele mit Grifföse lang, 1000 mm, Muffe W 1/2", Drehdraht verzinkt 3,0 mm (4)	€ 7,90	€ 9,48
567.701	Drahtstiel-Verlängerungen lang, 1000 mm, Muffe/Nippel W 1/2", Drehdraht verzinkt 3,0 mm (4)	€ 9,50	€ 11,40

# BÜRSTEN UND FEILEN

LESSMANN®



## Unkrautbürsten

- ▲ Ideal geeignet zur Moos- und Unkrautentfernung von Fugen und Kanten bei Gehwegen, Hofeinfahrten und gepflasterten Flächen
- ▲ Ergonomisch und effektives Arbeiten durch optimal abgestimmten Stiel
- ▲ Erhältlich mit und ohne Stiel (Stiellänge 1400 mm lang, Ø 28 mm)
- ▲ Größe 100 x 35 x 36 mm



Artikelnummer	Beschreibung	Preis exkl. MwSt.	Preis inkl. MwSt.
151.108	Unkrautbürste ohne Stiel, Stahldraht 0,35 mm	€ 4,80	€ 5,76
151.511	Unkrautbürste ohne Stiel, Stahldraht vermessingt 0,35 mm	€ 5,00	€ 6,00
151.995.07	Unkrautbürste mit Stiel, Stahldraht vermessingt 0,35 mm	€ 9,60	€ 11,52

LESSMANN®



## Fugenbesen

- ▲ Bürste für den Outdoorbereich, perfekt geeignet für das Entfernen von Unkraut auf Terrassendielen und Pflastersteinen
- ▲ Hochwertige, mit Messing beschichtete Stahldrahtborsten garantieren lange Lebensdauer
- ▲ Fugenbesen mit und ohne Stiel (Stiellänge 1400 mm lang, Ø 28 mm)

Artikelnummer	Beschreibung	Preis exkl. MwSt.	Preis inkl. MwSt.
152.510	Fugenbesen ohne Stiel, Stahldraht vermessingt 0,50 mm	€ 14,30	€ 17,16
152.995.07	Fugenbesen mit Stiel, Stahldraht vermessingt 0,50 mm	€ 22,40	€ 26,88



LESSMANN®

## Handfeger 4 Reihen Stahldraht glatt 0,25

- ▲ Länge: 320 mm, Breite: 35 mm, Besatzlänge: 150 mm, Besatzhöhe: 60 mm

Artikelnummer	Bezeichnung	Preis exkl. MwSt.	Preis inkl. MwSt.
124.101	HANDFEGER 4 REIHEN STAHLDRAHT GLATT 0,25	€ 6,30	€ 7,56



## Grillbürsten

- ▲ Aus rostfreiem gewelltem Stahldraht

### Standard, mit Schaber

Artikelnummer	Bezeichnung	Reihen	Schaber	Preis exkl. MwSt.	Preis inkl. MwSt.
120.413	Grillbürste mit Schaber	4	Flach	€ 7,60	€ 9,12
120.423	Grillbürste mit Schaber	4	Rund	€ 7,60	€ 9,12

### Gebogene Ausführung, dicht, mit Schaber

Artikelnummer	Bezeichnung	Reihen	Schaber	Preis exkl. MwSt.	Preis inkl. MwSt.
120.433	Grillbürste mit Schaber	3	Rund	€ 8,30	€ 9,96
120.443	Grillbürste mit Schaber	4	Rund	€ 9,30	€ 11,16



### Gerade Ausführung, mit Schaber

Artikelnummer	Bezeichnung	Reihen	Schaber	Preis exkl. MwSt.	Preis inkl. MwSt.
135.455	Grillbürste mit Schaber	5	Rund	€ 9,60	€ 11,52
138.469	Grillbürste mit Schaber	9	Rund	€ 14,40	€ 17,28

# BÜRSTEN UND FEILEN

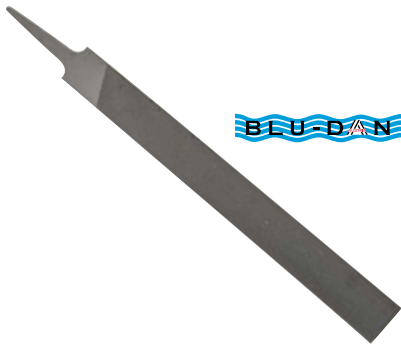

BLU-DAN

## Flachstumpffeile

- ▲ Flachfeile parallel mit Kreuzhieb und einem Kantenhieb
- ▲ Zum Feilen von planen Flächen und Ansätzen

Artikelnummer	Beschreibung	Länge	Preis exkl. MwSt.	Preis inkl. MwSt.
0011200	Flachstumpffeile Bastard Hieb 1	200 mm	€ 4,70	€ 5,64
0011250	Flachstumpffeile Bastard Hieb 1	250 mm	€ 6,50	€ 7,80
0011300	Flachstumpffeile Bastard Hieb 1	300 mm	€ 8,60	€ 10,32
0013200	Flachstumpffeile Schlicht Hieb 3	200 mm	€ 5,30	€ 6,36
0013250	Flachstumpffeile Schlicht Hieb 3	250 mm	€ 7,20	€ 8,64
0013300	Flachstumpffeile Schlicht Hieb 3	300 mm	€ 9,50	€ 11,40

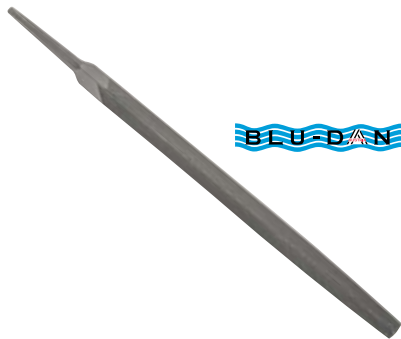

BLU-DAN

## Dreikantfeilen

- ▲ Dreikantfeile konisch mit Kreuzhieb
- ▲ Zum Feilen von Winkeln, Ecken und Nuten

Artikelnummer	Beschreibung	Länge	Preis exkl. MwSt.	Preis inkl. MwSt.
0401200	Dreikantfeile Bastard Hieb 1	200 mm	€ 5,90	€ 7,08
0401250	Dreikantfeile Bastard Hieb 1	250 mm	€ 9,10	€ 10,92
0401300	Dreikantfeile Bastard Hieb 1	300 mm	€ 11,60	€ 13,92
0403200	Dreikantfeile Schlicht Hieb 3	200 mm	€ 6,70	€ 8,04
0403250	Dreikantfeile Schlicht Hieb 3	250 mm	€ 10,40	€ 12,48
0403300	Dreikantfeile Schlicht Hieb 3	300 mm	€ 13,20	€ 15,84

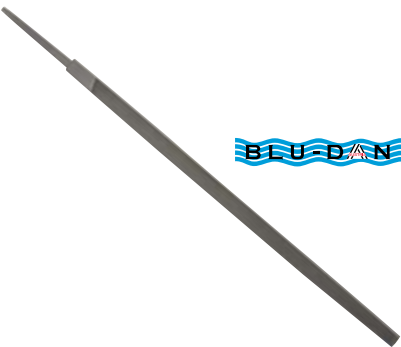

BLU-DAN

## Vierkantfeilen

- ▲ Vierkantfeile konisch mit Kreuzhieb
- ▲ Zum Feilen von Nuten, Schlitzern und eckigen Löchern

Artikelnummer	Beschreibung	Länge	Preis exkl. MwSt.	Preis inkl. MwSt.
0451200	Vierkantfeile Bastard Hieb 1	200 mm	€ 5,20	€ 6,24
0451250	Vierkantfeile Bastard Hieb 1	250 mm	€ 6,80	€ 8,16
0451300	Vierkantfeile Bastard Hieb 1	300 mm	€ 10,00	€ 12,00
0453200	Vierkantfeile Schlicht Hieb 3	200 mm	€ 6,00	€ 7,20
0453250	Vierkantfeile Schlicht Hieb 3	250 mm	€ 7,80	€ 9,36
0453300	Vierkantfeile Schlicht Hieb 3	300 mm	€ 11,40	€ 13,68

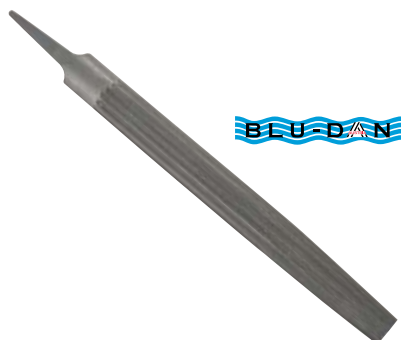

BLU-DAN

## Halbrundfeilen

- ▲ Halbrundfeile konisch mit Kreuzhieb
- ▲ Zum Feilen von konkaven Flächen und großen Löchern

Artikelnummer	Beschreibung	Länge	Preis exkl. MwSt.	Preis inkl. MwSt.
0501200	Halbrundfeile Bastard Hieb 1	200 mm	€ 7,10	€ 8,52
0501250	Halbrundfeile Bastard Hieb 1	250 mm	€ 9,70	€ 11,64
0501300	Halbrundfeile Bastard Hieb 1	300 mm	€ 12,60	€ 15,12
0503200	Halbrundfeile Schlicht Hieb 3	200 mm	€ 7,80	€ 9,36
0503250	Halbrundfeile Schlicht Hieb 3	250 mm	€ 10,70	€ 12,84
0503300	Halbrundfeile Schlicht Hieb 3	300 mm	€ 13,80	€ 16,56

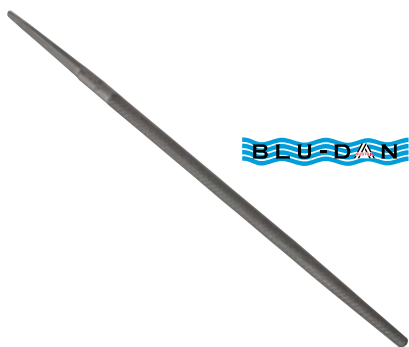

BLU-DAN

## Rundfeilen

- ▲ Rundfeile konisch mit Kreuzhieb
- ▲ Zum Feilen von runden Einschnitten und Löchern

Artikelnummer	Beschreibung	Länge	Preis exkl. MwSt.	Preis inkl. MwSt.
0601200	Rundfeile Bastard Hieb 1	200 mm	€ 4,10	€ 4,92
0601250	Rundfeile Bastard Hieb 1	250 mm	€ 5,30	€ 6,36
0601300	Rundfeile Bastard Hieb 1	300 mm	€ 7,40	€ 8,88
0603200	Rundfeile Schlicht Hieb 3	200 mm	€ 4,70	€ 5,64
0603250	Rundfeile Schlicht Hieb 3	250 mm	€ 6,20	€ 7,44
0603300	Rundfeile Schlicht Hieb 3	300 mm	€ 8,70	€ 10,44



BLU-DAN

## Standard Werkstattfeilensätze

- ▲ 5-teiliger Werkstattfeilen-Satz mit 2K-Heft in Kunststoff-Tasche
- ▲ Formen: Flachstumpf, Vierkant, Dreikant, Halbrund, Rund

Artikelnummer	Beschreibung	Länge	Preis exkl. MwSt.	Preis inkl. MwSt.
0321250-P	Set Bastard	250 mm	€ 49,20	€ 59,04
0322200-P	Set 1/2 Schlicht	200 mm	€ 40,60	€ 48,72
0322250-P	Set 1/2 Schlicht	250 mm	€ 50,70	€ 60,84



BLU-DAN

## CHROMINOX® Werkstattfeilensätze

- ▲ 5-teiliger Werkstattfeilen-Satz mit 2K-Heft in Kunststoff-Tasche
- ▲ Formen: Flachstumpf, Vierkant, Dreikant, Halbrund, Rund
- ▲ CHROMINOX®-Beschichtung mit 72HRC; kein Zusetzen; keine Korrosion
- ▲ Für harte und zähe Materialien, legierte Stähle und Kunststoffe

Artikelnummer	Beschreibung	Länge	Preis exkl. MwSt.	Preis inkl. MwSt.
0321200-CP	Set Bastard	200 mm	€ 77,80	€ 93,36
0321250-CP	Set Bastard	250 mm	€ 96,40	€ 115,68
0322200-CP	Set 1/2 Schlicht	200 mm	€ 79,30	€ 95,16
0322250-CP	Set 1/2 Schlicht	250 mm	€ 98,20	€ 117,84



BLU-DAN

## CHROMINOX® Schlüsselfeilensatz

- ▲ 6-teiliger Schlüsselfeilen-Satz mit Holz-Heft in Kunststoff-Tasche
- ▲ Formen: Flachspitz, Flach, Dreikant, Vierkant, Halbrund, Rund
- ▲ CHROMINOX®-Beschichtung mit 72HRC; kein Zusetzen; keine Korrosion
- ▲ Für harte und zähe Materialien, legierte Stähle und Kunststoffe

Artikelnummer	Beschreibung	Länge	Preis exkl. MwSt.	Preis inkl. MwSt.
0302100-C	Schlüsselfeilensatz 1/2 Schlicht	100 mm	€ 54,30	€ 65,16



BLU-DAN

## Standard Schlüsselfeilen und -sätze

- ▲ 6-teiliger Schlüsselfeilen-Satz mit Holz-Heft in Kunststoff-Tasche
- ▲ Formen: Flachspitz, Flach, Dreikant, Vierkant, Halbrund, Rund
- ▲ 082100TH mit 2K-Heft in Kunststoff-Tasche

Artikelnummer	Beschreibung	Länge	Preis exkl. MwSt.	Preis inkl. MwSt.
0302100	Schlüsselfeilensatz 6tlg 1/2 schlicht	100 mm	€ 9,90	€ 11,88
0342100	Schlüsselfeilensatz Hobby hieb 2	100 mm	€ 9,60	€ 11,52
0282100TH	Schlüsselfeile rund 1/2 schlicht	100 mm	€ 4,70	€ 5,64

# BÜRSTEN UND FEILEN

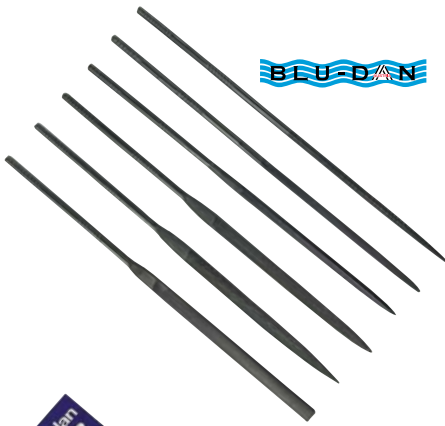

**BLU-DAN**

## Nadelfeilensatz

- ▲ 6-teiliger Nadelfeilen-Satz ohne Heft in Kunststoff-Tasche
- ▲ Formen: Flachspitz, Flach, Dreikant, Vierkant, Halbrund, Rund
- ▲ Passendes Heft – siehe 0987080 auf Seite 73

Artikelnummer	Beschreibung	Länge	Preis exkl. MwSt.	Preis inkl. MwSt.
4152160	Nadelfeilensatz Hieb 2	160 mm	€ 22,60	€ 27,12

## Kettensägefeilen

- ▲ 3er-Satz ohne Heft in SB-Tasche
- ▲ Mit Kreuzhieb Cut 3
- ▲ Zum Nachschärfen von schaufelartig verzahnten Sägeketten

Artikelnummer	Beschreibung	Durchmesser	Preis exkl. MwSt.	Preis inkl. MwSt.
1713200-3	runde Kettensägefeile 200 mm	Ø 3,5 mm (9/64")	€ 3,80	€ 4,56
1723200-3	runde Kettensägefeile 200 mm	Ø 4,0 mm (5/32")	€ 4,70	€ 5,64
1733200-3	runde Kettensägefeile 200 mm	Ø 4,5 mm (11/64")	€ 4,70	€ 5,64
1753200-3	runde Kettensägefeile 200 mm	Ø 4,8 mm (3/16")	€ 4,70	€ 5,64
1743200-3	runde Kettensägefeile 200 mm	Ø 5,2 mm (13/64")	€ 5,30	€ 6,36
1773200-3	runde Kettensägefeile 200 mm	Ø 5,5 mm (7/32")	€ 5,30	€ 6,36

## Kettensägefeilen-Sätze

- ▲ Set bestehend aus je 2 Rundfeilen und 1 Flachfeile; mit Heft
- ▲ Rundfeile zum Nachschärfen von schaufelartig verzahnten Sägeketten
- ▲ Flachfeile zum Abfeilen des Tiefenbegrenzers

Artikelnummer	Beschreibung	Durchmesser	Preis exkl. MwSt.	Preis inkl. MwSt.
1723200-S	Kettensägefeilen-Set	Ø 4,0 mm (5/32")	€ 10,30	€ 12,36
1753200-S	Kettensägefeilen-Set	Ø 4,8 mm (3/16")	€ 10,30	€ 12,36
1773200-S	Kettensägefeilen-Set	Ø 5,5 mm (7/32")	€ 10,30	€ 12,36

## Sägeschräffeile

- ▲ Komplet einsatzbereit; mit 2K-Heft in SB-Tasche
- ▲ Zum Nachschärfen von Bandsägeblättern

Artikelnummer	Beschreibung	Länge	Preis exkl. MwSt.	Preis inkl. MwSt.
1352150-P	Dreikantsägefeile Hieb 2	150 mm	€ 7,40	€ 8,88

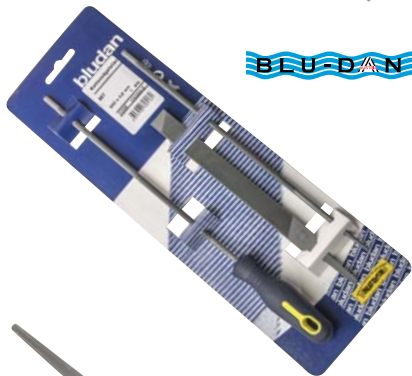

**BLU-DAN**

**BLU-DAN**

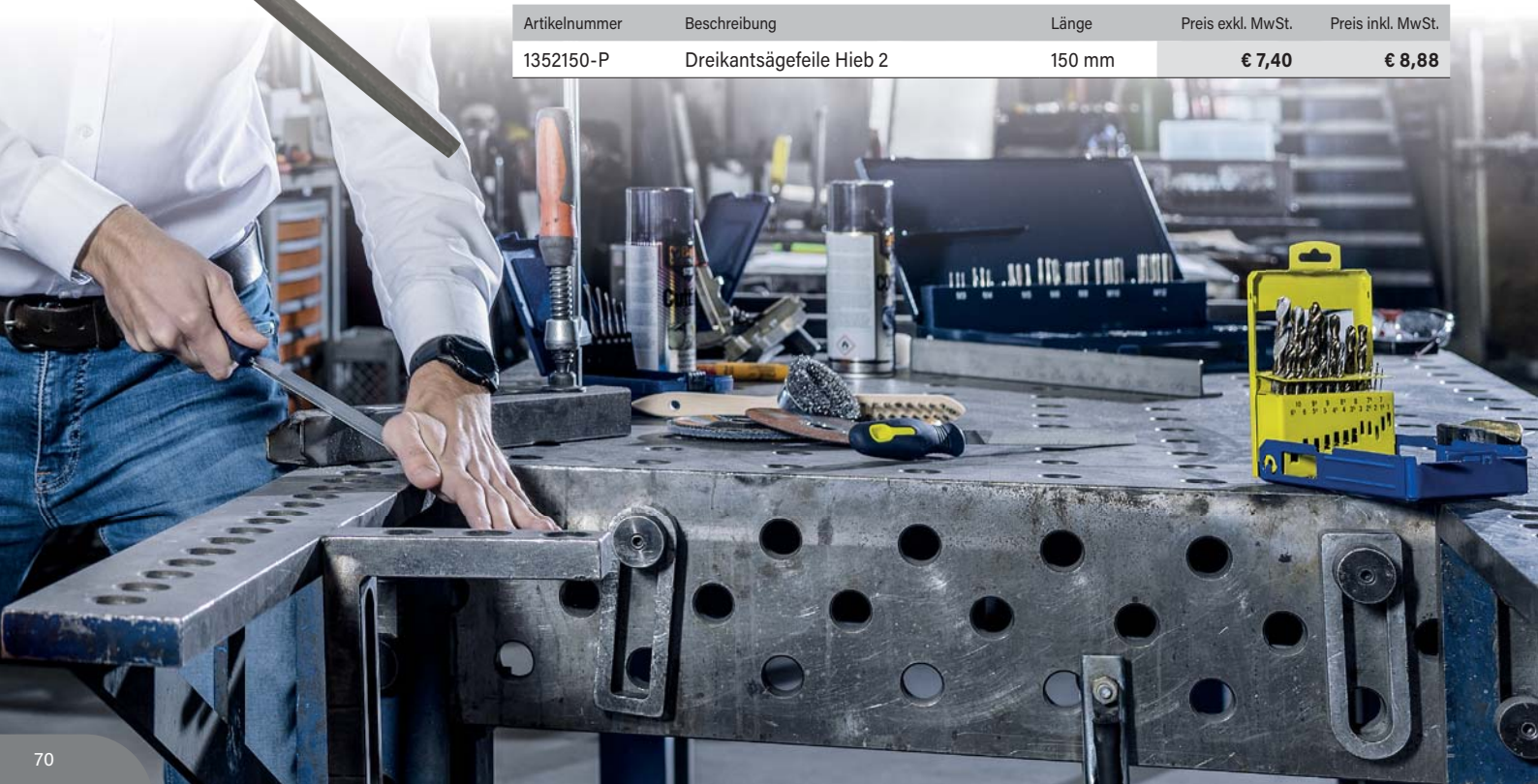



Symbolbild



## Gewindefeilen

- ▲ Zur Reinigung von verschmutzten bzw. korrodierten Gewinden
- ▲ Zur Wiederherstellung von verschlissenen Gewinden
- ▲ Für Außen- und Innengewinde geeignet

Artikelnummer	Beschreibung	Länge	Preis exkl. MwSt.	Preis inkl. MwSt.
6607250	Gewindefeilen - ISO (metrisch)	250 mm	€ 33,60	€ 40,32



## Fräserblätter und Halter

- ▲ Mit gefrästen Schneiden; Cut 1 = Grob (9TPI)
- ▲ Fräserblatt für Arbeiten an Blechkonstruktionen, z.B. Autokarosserien
- ▲ Zinkhobel ohne Heft; passendes Heft (0970988 oder 0967150) gleich mitbestellen

Artikelnummer	Beschreibung	Länge	Preis exkl. MwSt.	Preis inkl. MwSt.
3877350	Halter für Fräserblätter 14" - 350 mm	350 mm	€ 23,20	€ 27,84
3801350	Fräserblatt flach Cut 1 - 350 mm	350 mm	€ 20,90	€ 25,08
3080190	Zinkhobel gebogen Cut 1 - 200 mm	200 mm	€ 15,40	€ 18,48



## Raspeln

- ▲ Form "halbrund" - zum Bearbeiten von ebenen bzw. konkaven Flächen
- ▲ Form "rund" - zum Bearbeiten von Löchern und runden Einschnitten
- ▲ Geeignet für Holz und Kunststoffe

Artikelnummer	Beschreibung	Länge	Preis exkl. MwSt.	Preis inkl. MwSt.
2053250	Raspel halbrund schlicht	250 mm	€ 13,60	€ 16,32
2153250	Raspel rund schlicht	250 mm	€ 11,00	€ 13,20



## Feilenhefte

- ▲ Holzhefte aus Hartholz; mit Metallzwinge
- ▲ 2K-Kunststoffhefte für perfekte Ergonomie
- ▲ Spezial-Feilenhefte für höchste Flexibilität und optimale Spannkraft

Artikelnummer	Beschreibung	Preis exkl. MwSt.	Preis inkl. MwSt.
0967060	Holzheft für Feilen 100 mm	€ 1,50	€ 1,80
0967090	Holzheft für Feilen 150-200 mm	€ 1,50	€ 1,80
0967110	Holzheft für Feilen 250 mm	€ 1,80	€ 2,16
0967130	Holzheft für Feilen 300-350 mm	€ 2,10	€ 2,52
0967150	Holzheft für Feilen 350-400 mm	€ 2,10	€ 2,52
0970981	2K-Kunststoffheft P1 Ø4,0 für Feilen 100-150 mm	€ 1,70	€ 2,04
0970983	2K-Kunststoffheft P2 Ø5,4 für Feilen 150-200 mm	€ 1,70	€ 2,04
0970984	2K-Kunststoffheft P3 Ø6,5 für Feilen 200-250 mm	€ 1,90	€ 2,28
0970985	2K-Kunststoffheft P4 Ø7,7 für Feilen 250-300 mm	€ 1,90	€ 2,28
0970988	2K-Kunststoffheft P5 Ø9,3 für Feilen 300-350 mm	€ 2,20	€ 2,64
0970989	2K-Kunststoffheft P6 Ø10,6 für Feilen 350-400 mm	€ 2,20	€ 2,64
0987080	Nadelfeilenheft für Feilen 100-200 mm	€ 2,60	€ 3,12
0987120	Kettensägefeilenheft für Feilen 150-200 mm	€ 2,60	€ 3,12
0997004	Schraubgriff mit gehärtetem Gewinde-Einsatz für Feilen 150-250 mm	€ 4,50	€ 5,40

**Karnasch**  
PROFESSIONAL TOOLS

## Universal Schneidpaste, chlorfrei, 125g



- ▲ Paste haftet am Werkzeug
- ▲ Kein Tropfen und Umherspritzen
- ▲ Ideal zum Arbeiten in Zwangslagen wie z.B. „Überkopfeinsatz“
- ▲ Zum Zerspanen aller Stähle sowie schwierigster Materialien wie Titan-, Mangan-, Stahlguss-, Chrom-Nickel oder Molybdän-Stählen
- ▲ Hervorragend auch für alle Nichteisenmetalle wie Alu, Kupfer, Messing

Artikelnummer	Beschreibung	Preis exkl. MwSt.	Preis inkl. MwSt.
60.1159	Schneidpaste 125g	€ 13,80	€ 16,56

**Karnasch**  
PROFESSIONAL TOOLS

## MECUT Wax Hochleistungs-Kühlschmierstift, silikonfrei, 350 g



- ▲ Ideal zum Arbeiten in Zwangslagen wie z.B. „Überkopfeinsatz“ und bei Maschinen ohne Kühlmittleinrichtung
- ▲ Zum Zerspanen aller Stahlsorten sowie Alu, Kupfer, Messing

Artikelnummer	Beschreibung	Preis exkl. MwSt.	Preis inkl. MwSt.
60.1200	Spezial-Schneidwachs MECUTWACHS 350 g	€ 17,40	€ 20,88

**Karnasch**  
PROFESSIONAL TOOLS

## MECUT Oil Hochleistungs-Kühlschmier-Konzentrat



- ▲ Das Öl wird durch ständiges rühren mit Wasser vermischt (ÖL in Wasser geben)
- ▲ Rostschützend: Enthält keine Schwermetalle
- ▲ Nitrit- und Chlorfrei
- ▲ Für Minimalschmierung geeignet
- ▲ Bei schwierigsten Zerspanproblemen den Ölanteil erhöhen oder nur das reine Öl verwenden

Artikelnummer	Beschreibung	Preis exkl. MwSt.	Preis inkl. MwSt.
60110025	Spez.-Schneidöl MECUTOIL 100 Kanne 2,5 kg	€ 40,20	€ 48,24

**Karnasch**  
PROFESSIONAL TOOLS

## MECUT Foam Hochleistungs-Schaumspray



- ▲ Schaum haftet am Werkzeug
- ▲ Ideal zum Arbeiten in Zwangslagen wie z.B. „Überkopfeinsatz“ und bei Maschinen ohne Kühlmittleinrichtung
- ▲ sehr gutes Haftvermögen
- ▲ Zum Zerspanen aller Stahlsorten sowie Alu, Kupfer, Messing

Artikelnummer	Beschreibung	Preis exkl. MwSt.	Preis inkl. MwSt.
60.1152	Hochleistungs-Schaumspray MECUTSPRAY 400 ml	€ 19,70	€ 23,64

## Schraubensicherung

- ▲ Anaerobe Schraubensicherung für Metallgewinde
- ▲ Verhindert Lösen von Schrauben, Bolzen und Schaftschrauben durch Schwingungen und Stöße
- ▲ Polymerisiert bei Kontakt mit geschliffenen Metallteilen und Entzug von Sauerstoff
- ▲ Hohe chemische Festigkeit
- ▲ Schützt Gewinde vor Korrosion und Festsetzen
- ▲ **Verfügbar in 3 Festigkeitsklassen**

**Beta**  
CHEMICALS

Artikelnummer	Festigkeit	Inhalt	Preis exkl. MwSt.	Preis inkl. MwSt.
9803H20	<b>HOHE FESTIGKEIT:</b> Ideal auf Teilen, die nicht demontiert werden müssen oder für Anwendungen auf Messing, Aluminium, Edelstahl. Lösen und Entfernen mit manuellen Werkzeugen ist nicht möglich.	20 ml	€ 10,00	€ 12,00
9803H50		50 ml	€ 15,20	€ 18,24
9803H250		250 ml	€ 38,70	€ 46,44
9802M20	<b>MITTLERE FESTIGKEIT:</b> Ideal zum Fixieren von Teilen, die regelmäßiger Wartung unterzogen werden müssen. Mit normalen Handwerkzeug lösbar und zu demontieren.	20 ml	€ 10,00	€ 12,00
9802M50		50 ml	€ 15,20	€ 18,24
9802M250		250 ml	€ 38,70	€ 46,44
9801L20	<b>NIEDRIGE FESTIGKEIT:</b> Ideal zum Fixieren von Werkstücken aus leichten Legierungen, die während der Demontage nicht beschädigt werden dürfen. Leichte Demontage der Teile.	20 ml	€ 10,00	€ 12,00
9801L50		50 ml	€ 15,20	€ 18,24
9801L250		250 ml	€ 38,70	€ 46,44



	9803H	9802M	9801L
<b>Temperatur (°)</b>	-50/+150	-50/+150	-50/+150
<b>Diametrales Spiel (mm)</b>	0,25	0,15	0,10
<b>Handfestigkeits-Aushärtezeit (min.)</b>	10-15	10-15	10-15
<b>Funktionale Aushärtung (h)</b>	3-6	3-6	3-6
<b>Viskosität (mPa.s) 25°C</b>	800-1200	500-800	500-800
<b>Losbrechmoment (ISO-10964)</b>	35-45 Nm	22-30 Nm	6-10 Nm
<b>Weiterdrehmoment (ISO-10964)</b>	30-40 Nm	20-25 Nm	4-8 Nm



## Sofortklebstoff



- ▲ Strukturverbindungen auf Ethyl-Cyanacrylatbasis
- ▲ Ermöglicht das Verkleben einer breiten Auswahl von Materialien wie Metall, Kunststoffe, Leder, Holz und viele andere Substratarten

Artikelnummer	Inhalt	Preis exkl. MwSt.	Preis inkl. MwSt.
985120	20 g	€ 9,40	€ 11,28
985150	50 g	€ 18,40	€ 22,08

## 7 in 1 Mehrzweck Kriech- und Schmieröl



- ▲ Lösend
- ▲ Schmierend
- ▲ Reinigend und entfettend
- ▲ Rostschutz
- ▲ Desoxidierend für elektrische Kontakte
- ▲ Frostbeständig (bis zu -40° Celcius)

Artikelnummer	Inhalt	Preis exkl. MwSt.	Preis inkl. MwSt.
9710	400 ml	€ 7,90	€ 9,48

## Löse- und Superkriechmittel



- ▲ Lösend und desoxydierend
- ▲ Mit starker Kriechfähigkeit zum schnellen lösen des Rosts und der Oxidation von Muttern uvm.
- ▲ Wasserabweisend zum Entfernen des Wassers und der Feuchtigkeit von behandelten Teilen
- ▲ Hohe Thermobeständigkeit (von -40° bis +150° Celcius)

Artikelnummer	Inhalt	Preis exkl. MwSt.	Preis inkl. MwSt.
9712	400 ml	€ 5,80	€ 6,96

## Mehrzweck-Schmierfettsspray



- ▲ Geeignet für das Schmieren von Ketten, Getrieben und beweglichen Metallteilen, aber auch von Scharnieren, Schlössern und Angelpunkten
- ▲ Hohe Beständigkeit gegen hohe Temperaturen (bis zu 210° Celcius)
- ▲ Läuft und tropft nicht

Artikelnummer	Inhalt	Preis exkl. MwSt.	Preis inkl. MwSt.
9720	400 ml	€ 6,60	€ 7,92

## Weißes Lithiumfett



- ▲ Auf der Basis von Lithiumseifenfett, Titan und Zinkoxid
- ▲ Ideal für Getriebe, Kupplungen und für Teile, die einer mechanischen Bewegung ausgesetzt sind
- ▲ Bestens geeignet zur Schmierung und zum Schutz von mechanischen Teilen wie Boote, Schiffe, Yachten uvm.
- ▲ Stark wasserbeständig, salz- und wetterfest sowie beständig gegen hohe Temperaturen (bis zu 150° Celcius)
- ▲ Läuft und tropft nicht

Artikelnummer	Inhalt	Preis exkl. MwSt.	Preis inkl. MwSt.
9722	400 ml	€ 7,40	€ 8,88

Fett aus PTFE Basis



## Schmierfett mit PTFE Zusatz



- ▲ Besonders geeignet für das Schmieren von Industrieketten und mechanischen Bewegungen unter hohem Druck und nicht hohen Drehzahlen
- ▲ Auch geeignet für Scharniere, Schlösser, Schubladenschienen, Gittertoren und Applikationen auf Kunststoff und Gummi
- ▲ Vollständig farblos, wasserabweisend und oxidationsbeständig
- ▲ Hohe Thermobeständigkeit (-30° bis +220° Celcius)

Artikelnummer	Inhalt	Preis exkl. MwSt.	Preis inkl. MwSt.
9724	400 ml	€ 8,50	€ 10,20

Mikronisiertes Kupferfett



## Mineralfett mit Kupferzusatz



- ▲ Schmierung von Verbindern, Bolzen, Getrieben, Kurbelwellen und anderen Metallteilen, die hohen Temperaturen ausgesetzt sind (bis zu 1.000° Celcius)
- ▲ Ideal zur Vorbeugung von Kolbenfressern
- ▲ Begünstigt das Lösen von Gewinden und Bauteilen
- ▲ Schutzwirkung und Verschleißschutz
- ▲ Verhindert Oxidation
- ▲ Läuft und tropft nicht

Artikelnummer	Inhalt	Preis exkl. MwSt.	Preis inkl. MwSt.
9726	400 ml	€ 10,00	€ 12,00

## Silikonspray



- ▲ Trennmittel, Silikon-Schmiermittel
- ▲ Geeignet für die Schmierung von Kunststoff-, Gummi- und Metallteilen
- ▲ Trennmittel und antiklebend zum Formen von Kunststoffen und Gummi
- ▲ Antistatisch für Arbeitsflächen, wasserabweisend, schützt vor Feuchtigkeit und Korrosion durch Witterungseinflüsse
- ▲ Schutzwirkung für elektrische Schaltkreise
- ▲ Poliermittel für Holz, Kunststoff und Gummi
- ▲ Enthält keine Lösemittel

Artikelnummer	Inhalt	Preis exkl. MwSt.	Preis inkl. MwSt.
9729	400 ml	€ 5,80	€ 6,96



## Schneidöl



- ▲ Hohe Schmier- und Schutzkraft
- ▲ Geeignet zum Fräsen, Ausbohren, Gewindeschneiden, Bohren und Bearbeitung für manuelle und automatische Maschinen
- ▲ Hohe Oxidationsbeständigkeit
- ▲ Waschbar mit Wasser & enthält keine Lösemittel

Artikelnummer	Bezeichnung	Preis exkl. MwSt.	Preis inkl. MwSt.
9738	Schneidöl	€ 6,30	€ 7,56



## Bremsen- reinigungsmittel



- ▲ Ideal für die Reinigung von Bremscheiben, Bremsbelägen und Motoren
- ▲ Ermöglicht das Entfernen von allen Fett- und Teerverkrustungen ohne Rückstände zu hinterlassen
- ▲ Ebenfalls geeignet als Entfettungsmittel von Metalloberflächen
- ▲ Schnell verdunstend
- ▲ Greift Gummi und Kunststoff nicht an

Artikelnummer	Inhalt	Preis exkl. MwSt.	Preis inkl. MwSt.
9740	400 ml	€ 5,60	€ 6,72



## Multi Cleaner Mehrzweckreiniger



- ▲ zum Lösen von Fett, Öl, Teer, Silikon und Kleber
- ▲ Geeignet für Oberflächen aus Metall, starrem Kunststoff, Keramik, Stahl und Aluminium
- ▲ Hinterlässt keine ölhaltigen Rückstände

Artikelnummer	Inhalt	Preis exkl. MwSt.	Preis inkl. MwSt.
9741	400 ml	€ 6,20	€ 7,44



## Reinigungsmittel für elektrische und elektronische Kontakte



- ▲ Mittel kann gleichmäßig und schnell auf behandelte Oberfläche verteilt werden und entfernt so Fett und Schmutz ohne Rückstände zu hinterlassen
- ▲ Schnell verdunstend
- ▲ Greift Gummi und Kunststoff nicht an

Artikelnummer	Inhalt	Preis exkl. MwSt.	Preis inkl. MwSt.
9742	400 ml	€ 6,20	€ 7,44



## Surface Cleaner Reinigungsschaum



- ▲ Für alle Oberflächen, Werkzeuge und Gewebe
- ▲ Reinigt und entfernt Schmutz und Fett
- ▲ Neutralisiert üble Gerüche
- ▲ Kein Abspülen erforderlich

Artikelnummer	Inhalt	Preis exkl. MwSt.	Preis inkl. MwSt.
9743	500 ml	€ 11,90	€ 14,28



## Reinigungsmittel für Vergaser und Drosselklappengehäuse



- ▲ Für die Innen- und Außenreinigung von Vergasern, Saugrohren und Drosselklappengehäusen
- ▲ Entfernt vollständig kohlehaltige Rückstände, Ablagerungen und Unreinheiten
- ▲ Schnell verdunstend
- ▲ Hinterlässt keine Ölrückstände

Artikelnummer	Inhalt	Preis exkl. MwSt.	Preis inkl. MwSt.
9745	400 ml	€ 8,30	€ 9,96



## Reinigungsmittel für Klimaanlage



- ▲ Ermöglicht die Beseitigung von Schmutz, Verkrustungen und Gerüchen in den Luftkanälen
- ▲ Hinterlässt einen angenehmen Duft
- ▲ Geliefert inkl. Sprührohr

Artikelnummer	Inhalt	Preis exkl. MwSt.	Preis inkl. MwSt.
9746	400 ml	€ 10,30	€ 12,36



## Klarzink



- ▲ Mit hohem Deckvermögen
- ▲ Ideal zum Verzinken von Eisenteilen, Schweiß-Nacharbeiten, Muttern, Bolzen und Teilen, die Verschleißerscheinungen durch Witterungsbedingungen ausgesetzt sind
- ▲ Besonders beständig gegen Oxidation, abriebfest
- ▲ Stark haftfähig durch elastischen, hellen Film, der ähnlich der Heißverzinkung ist
- ▲ Kann überlackiert werden
- ▲ Ideal auch als Endschutzbehandlung
- ▲ Läuft und troppt nicht

Artikelnummer	Inhalt	Preis exkl. MwSt.	Preis inkl. MwSt.
9752	400 ml	€ 7,20	€ 8,64



## Schweißtrennmittel

- ▲ Vermeidet das Anhaften von Schweißspritzern und Schweißperlen
- ▲ Leicht entfernbar
- ▲ Entwickelt keinen Rauch
- ▲ Enthält keine chlorhaltigen Stoffe



## Enteiserspray

- ▲ Entfernt Eis und Frost auf Glas und Scheiben
- ▲ Ideal auch für Schlösser
- ▲ Wirkt bis zu -40°C
- ▲ Fettet nicht und hinterlässt keine Ränder
- ▲ Greift die Oberfläche (Gummi, Kunststoff) nicht an

Artikelnummer	Inhalt	Preis exkl. MwSt.	Preis inkl. MwSt.
9755	400 ml	€ 6,50	€ 7,80

Artikelnummer	Inhalt	Preis exkl. MwSt.	Preis inkl. MwSt.
9765	400 ml	€ 10,80	€ 12,96



## Luftspray

- ▲ Auf Druckluftbasis
- ▲ Ideal zum Beseitigen von Staubablagerungen in Schlitzen und Spalten
- ▲ Inkl. Abgaberöhrchen



## Water Stop - Imprägniermittel

- ▲ Geeignet für Textilien und Leder
- ▲ Ideal für Schuhe, Jacken und Kleidung
- ▲ Ohne Beeinflussung der Atmungsaktivität
- ▲ Schmutzabweisende Wirkung

Artikelnummer	Inhalt	Preis exkl. MwSt.	Preis inkl. MwSt.
9749	400 ml	€ 6,60	€ 7,92

Artikelnummer	Inhalt	Preis exkl. MwSt.	Preis inkl. MwSt.
9775	400 ml	€ 11,70	€ 14,04



## SEMLOG Hygienic Wipes

- ▲ Reinigungstücher zur Desinfektion von Händen, Werkzeugen, Fahrzeugen etc.

Artikelnummer	Beschreibung	Preis exkl. MwSt.	Preis inkl. MwSt.
120100	Hygienic-Wipes in Box (130 Tücher)	€ 22,30	€ 26,76



## SEMLOG WIPES Allround Reinigungstuch

- ▲ Reinigt Hände und Oberflächen
- ▲ Trocknet schnell & ohne Rückstände
- ▲ Verwendbar ohne Wasser
- ▲ 2 IN 1: Sanfte Seite bindet den Schmutz - grobe Seite entfernt den Schmutz

Artikelnummer	Beschreibung	Preis exkl. MwSt.	Preis inkl. MwSt.
120010	Wipes-Packung (12 Tücher)	€ 4,90	€ 5,88
120020	Wipex Box (90 Tücher)	€ 22,50	€ 27,00



## SEMLOG Wand-Halterung für WIPES-BOX

- ▲ Praktisch und sehr einfach zu befestigen
- ▲ Passend für Wipes Reinigungsbox (90 Tücher)

Artikelnummer	Beschreibung	Preis exkl. MwSt.	Preis inkl. MwSt.
120025	Wand-Halterung für Wipes-Box	€ 29,70	€ 35,64



## Ultraschall-Reinigungswanne



- ▲ Durch das Aufheizen der Flüssigkeit und dank der Wirkung des Ultraschalls wird eine wirksame Reinigung der Ersatzteile und Metallteile allgemein (Injektoren, Vergaser, Ventile usw.) ermöglicht
- ▲ Digitaldisplay mit Einstellung der Temperatur und der Reinigungszeit
- ▲ Doppelte Waschfunktion: „soft“ und „normal“
- ▲ Mit Ablassventil
- ▲ Temperatureinstellung 0-80°C
- ▲ Frequenz: 40 kHz

Artikelnummer	1895/6	1895/13	1895/27
<b>Fassungsvermögen Wanne</b>	6 Liter	13 Liter	27 Liter
<b>Leistung</b>	150 Watt	300 Watt	500 Watt
<b>Heizleistung</b>	300 Watt	400 Watt	500 Watt
<b>Abmessungen</b>	330x180x310 mm	350x325x320 mm	530x330x380 mm

	Preis exkl. MwSt.	Preis inkl. MwSt.	Preis exkl. MwSt.	Preis inkl. MwSt.	Preis exkl. MwSt.	Preis inkl. MwSt.
	€ 638,70	€ 766,44	€ 990,00	€ 1188,00	€ 1.378,30	€ 1.653,96



## Alkalischer Industriereiniger für Ultraschallwanne

- ▲ Alkalischer Industriereiniger
- ▲ Konzentrat auf Wasserbasis
- ▲ Entfernt Öle, Fette, Schmiermittel, Kleberückstände, Harze & Wachse
- ▲ Auch zur Reinigung von Aluminiumteilen geeignet
- ▲ 1 Liter Flasche

Artikelnummer	Beschreibung	Preis exkl. MwSt.	Preis inkl. MwSt.
9881U1	Industriereiniger für Ultraschallwanne	€ 30,30	€ 36,36



## Selektiver Rostlöser auf Wasserbasis

- ▲ Für Eisen, Stahl, Edelstahl, Gusseisen und Chromierungen
- ▲ Entfernt ausschließlich die oxidierte Schicht
- ▲ Verdünnung: Rein bis maximal 1:1
- ▲ Maximale Betriebstemperatur: 15°C
- ▲ Biologisch abbaubar und 100% Wasserlöslich
- ▲ 1 Liter Flasche

Artikelnummer	Beschreibung	Preis exkl. MwSt.	Preis inkl. MwSt.
9882R1	Rostlöser auf Wasserbasis	€ 36,60	€ 43,92

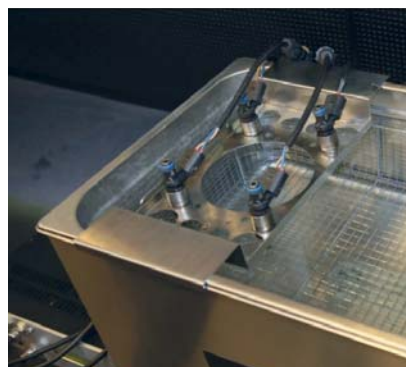

## Verstellbarer Halter für Ultraschallreinigungswanne 1895

- ▲ Ermöglicht die korrekte Positionierung der Injektoren während der Reinigungsphase in der Ultraschallreinigungswanne

Artikelnummer	Beschreibung	Preis exkl. MwSt.	Preis inkl. MwSt.
1895/S	Rostlöser auf Wasserbasis	€ 97,90	€ 117,48



## Winkelschleifer 115 mm



- ▲ 750 W Leistungsstarker Motor
- ▲ Rutschfester ergonomischer Griff
- ▲ Flachkopf zum Arbeiten auf engem Raum
- ▲ Inklusive Schutz gegen unbeabsichtigten Neustart
- ▲ Inklusive zusätzlichen Handgriff (beidseitig montierbar)
- ▲ Scheibenabdeckung mit Schnellriegelung
- ▲ Schlitteneinschalter mit Sperre
- ▲ Lüftungsschlitze für optimale Kühlung (Gegen eindringen von Staub geschützt)
- ▲ Spannung: 220-240 V / 50 Hz
- ▲ Aufnahme M14
- ▲ 4 m langes verwicklungssicheres Kabel
- ▲ Gewicht: 1,8 kg

Artikelnummer	Beschreibung	Preis exkl. MwSt.	Preis inkl. MwSt.
1956 115-750W	Winkelschleifer 115 mm	€ 68,50	€ 82,20



## Winkelschleifer 125 mm



- ▲ 1400 W Leistungsstarker Motor / verstellbare Geschwindigkeit
- ▲ Rutschfester ergonomischer Griff
- ▲ Flachkopf zum Arbeiten auf engem Raum
- ▲ Inklusive Schutz gegen unbeabsichtigten Neustart
- ▲ Inklusive zusätzlichen Antivibrations-Handgriff (Beidseitig montierbar)
- ▲ Scheibenabdeckung mit Schnellriegelung
- ▲ Schlitteneinschalter mit Sperre
- ▲ Lüftungsschlitze für optimale Kühlung (Gegen eindringen von Staub geschützt)
- ▲ Spannung: 220-240 V / 50 Hz
- ▲ Für Scheiben 115 bzw. 125 mm
- ▲ Drehzahl im Leerlauf: 3000 - 10000 U/min
- ▲ Aufnahme M14
- ▲ 4 m langes verwicklungssicheres Kabel
- ▲ Gewicht: 2,5 kg

Artikelnummer	Beschreibung	Preis exkl. MwSt.	Preis inkl. MwSt.
1956 125-1400W	Winkelschleifer 125 mm	€ 132,80	€ 159,36



## Winkelschleifer 230 mm



- ▲ 2400 W Leistungsstarker Motor
- ▲ Rutschfester ergonomischer Griff
- ▲ Inklusive Schutz gegen unbeabsichtigten Neustart
- ▲ Inklusive zusätzlichen Antivibrations-Handgriff (Beidseitig montierbar)
- ▲ Scheibenabdeckung mit Schraubverriegelungssystem
- ▲ Schlitteneinschalter mit Sperre
- ▲ Lüftungsschlitze für optimale Kühlung (Gegen eindringen von Staub geschützt)
- ▲ Spannung: 220-240 V / 50 Hz
- ▲ Für Scheiben 230 mm
- ▲ Drehzahl im Leerlauf: 6500 U/min
- ▲ Aufnahme M14
- ▲ 4 m langes verwicklungssicheres Kabel
- ▲ Gewicht: 5,8 kg

Artikelnummer	Beschreibung	Preis exkl. MwSt.	Preis inkl. MwSt.
1956 230-2400W	Winkelschleifer 230 mm	€ 179,00	€ 214,80



ME420

## Rührer ME420

▲ **Anwendung:** Zum Mischen von Farben, Leim, Fliesenkleber, Spachtelmasse, Gips, Putz, Kalk, Beton, Zement und sonstigen Materialien mit mittlerer bis hoher Viskosität

### VORTEILE

- ▲ Leistungsstarker Motor für gleichmäßiges Mischen
- ▲ Einfache Handhabung dank des breiten, ergonomischen Rahmens
- ▲ Stufenweises Anfahren
- ▲ 2 Drehgeschwindigkeiten

### Lieferumfang:

1x Set mit 2 Rührkörben DRM 140 und 160 mm, 1x Werkzeug

Art. Nr.	Technische Daten	Preis exkl. MwSt.	Preis inkl. MwSt.
ME420	Motor: Elektrisch 230 V - 1.800 W DRM Rührer: 140 und 160 mm Anschluss: M14 Kapazität: 80 bis 100 Liter Drehzahl: 150 - 300 / 300 - 650 U/min Gewicht: 5,0 kg (ohne Korb), 7,0 (mit Korb) Abmessungen (LxBxH): 645 x 410 x 240 mm	€ 203,40	€ 244,08



▲ Für Materialien mit hoher Viskosität: gebrauchsfertiger Mörtel und Estrich, Kalk, Beton, Zement, Kitt, Wärmedämmstoffe, Epoxidharze

▲ **Linkslauf:** Ideal zum Mischen von Materialien mit schwacher Viskosität, keine Spritzer (Art.Nr. fettgedruckt)

## Mörtelrührer

Art. Nr.	Ø	Länge mm	Kapazität kg	Anschluss	Typ	Preis exkl. MwSt.	Preis inkl. MwSt.
M31324	120	600	25	M14	MG 120	€ 21,40	€ 25,68
M31326	140	600	50	M14	MG 140	€ 24,60	€ 29,52
M31327	160	600	80	M14	MG 160	€ 34,30	€ 41,16
M31328	180	600	80	M14	MG 180	€ 45,00	€ 54,00
M31329	200	600	100	M14	MG 200	€ 53,00	€ 63,60
<b>M31334</b>	120	600	25	M14	MG 120 L	€ 27,10	€ 32,52
<b>M31336</b>	140	600	50	M14	MG 140 L	€ 29,90	€ 35,88
<b>M31337</b>	160	600	80	M14	MG 160 L	€ 34,60	€ 41,52



## Scheibenrührer

▲ Ideal zum Mischen von flüssigen Stoffen mit hoher Geschwindigkeit. Schnelles, gleichmäßiges Mischen  
▲ **Materialien:** Wandfarben, Spritzfarben, Lacke/Lasuren, Silikatfarben, Bleimennige, Chemikalien, Schlicker

Art. Nr.	Ø	Länge mm	Kapazität kg	Anschluss	Typ	Preis exkl. MwSt.	Preis inkl. MwSt.
M31501	55	350	5	Ø 7	S 55	€ 12,80	€ 15,36
M31502	80	350	15	Ø 7	S 80	€ 10,90	€ 13,08
M31513	100	350	40	6 SW 10	S 100	€ 16,80	€ 20,16



## Runde Rührer

▲ Speziell geeignet zum Mischen von flüssigen und zähflüssigen Materialien; Wandfarben für den Innen- und Außenbereich, Spritzlacke, Lacke, Zinkfarben, Mineralfarben, Silikatfarben, Zementfarben, Chemikalien, Blumen, Vergussmasse

Art. Nr.	Ø	Länge mm	Kapazität kg	Anschluss	Typ	Preis exkl. MwSt.	Preis inkl. MwSt.
M31111	70	400	10	6 SW 8	R 70	€ 7,50	€ 9,00
M31112	85	400	15	6 SW 8	R 85	€ 7,80	€ 9,36
M31113	100	600	20	6 SW 10	R 100	€ 11,20	€ 13,44
M31114	120	600	25	6 SW 10	R 120	€ 14,70	€ 17,64



## Wendelrührer

▲ Solide Rührer für Leim, gebrauchsfertigen Estrich und Mörtel, Klebkitt, Spachtelmasse, Gips, Kalk, Beton, Fliesenkleber, Pasten, Granulat, Epoxidharze, uvm.

Art. Nr.	Ø	Länge mm	Kapazität kg	Anschluss	Typ	Preis exkl. MwSt.	Preis inkl. MwSt.
M31211	70	400	5	6 SW 8	W 70	€ 8,40	€ 10,08
M31212	85	400	8	6 SW 8	W 85	€ 10,00	€ 12,00
M31218	95	500	10	6 SW 8	W 95	€ 11,20	€ 13,44
M31213	100	600	15	6 SW 10	W 100	€ 16,20	€ 19,44
M31214	120	600	20	6 SW 10	W 120	€ 20,70	€ 24,84



## Set Inverter-Schweißgerät

- ▲ Mit Gleichstromausgang (DC)
- ▲ Zum MMA- und WIG- Elektrodenschweißen inkl. WIG-Brenner
- ▲ Sehr kompakt und leicht
- ▲ Inkl. Arcforce, Stick/TIG (Lift Arc), Hot Start, Antisticking und Thermostatschutz

### Technische Merkmale:

- Regelstrom: 10÷160A
- Versorgungsspannung: 230V
- Nutzungsfaktor (40° C)
  - 35% - 160 A
  - 60 % - 130 A
  - 100 % - 95 A
- Schutz: IP23S
- Verwendbare Elektroden: Ø 1,6 - 4 mm Rutil-, basisch, Edelstahl.
- Mit 25 mm<sup>2</sup> Kabeln
- Abmessungen: 360x140x230mm
- Gewicht Schweißgerät: 6,2 kg
- Länge Brenner: 4m

Artikelnummer	Beschreibung	Preis exkl. MwSt.	Preis inkl. MwSt.
1860BHT/KT	Set Inverter-Schweißgerät	€ 980,00	€ 1.176,00



## Inverterschweißgerät mit Gleichstromausgang

- ▲ Zum MMA-Schweißen mit Rutil-, basischen und Edelstahl-Elektroden
- ▲ Kompakt und Transportfreundlich
- ▲ Arcforce-, Hotstart-, Anti-Sticking- und Thermostatfunktionen

Artikelnummer	1860BH/120A	1860BH/160A	1860BH/200A
<b>Regelstrom</b>	10÷120A	10÷160A	10÷200A
<b>Versorgungsspannung</b>	230V	230V	230V
<b>Nutzungsfaktor (40 °C)</b>	25% - 120A 50% - 80A 100% - 60A	25% - 160A 60% - 100A 100% - 80A	25% - 200A 60% - 130A 100% - 100A
<b>Schutzart</b>	IP22S	IP22S	IP22S
<b>Verwendbare Elektroden</b>	Ø 1,6 - 3,2 mm Rutil, basisch, Edelstahl, Guss usw.	Ø 1,6 - 4 mm Rutil, basisch, Edelstahl, Guss usw.	Ø 1,6 - 4 mm Rutil, basisch, Edelstahl, Guss usw.
<b>Abmessungen</b>	290x120x210 mm	290x120x210 mm	290x120x210 mm
<b>Gewicht</b>	3,5 kg	3,7 kg	3,9 kg
Preis exkl. MwSt.	€ 320,20	€ 412,60	€ 458,90
Preis inkl. MwSt.	€ 384,24	€ 495,12	€ 550,68



## Schweißwinkel abschaltbar

- ▲ 25 kg Magnetkraft
- ▲ Keine Batterie erforderlich

Artikelnummer	Beschreibung	Preis exkl. MwSt.	Preis inkl. MwSt.
1860SQ	Magnetischer Winkel	€ 81,10	€ 97,32



## LCD-Schweißermaske mit automatischer Verdunklung

- ▲ Für Elektrodenschweißen, MIG/MAG, TIG & Plasmaschweißen
- ▲ Stromversorgung mit Lithium-Batterien und Solarzellen
- ▲ Sichtfeld 98x43 mm
- ▲ Verdunklung DIN 9-13 mit Außenverstellung
- ▲ UV/IR-Schutz
- ▲ Verdunklungszeit 1/25000s
- ▲ Aufhellzeit 0,25-1s
- ▲ Automatisches Ein- und Ausschalten
- ▲ Schleifmodus

Artikelnummer	Beschreibung	Preis exkl. MwSt.	Preis inkl. MwSt.
7042LCD	LCD-Schweißermaske	€ 184,90	€ 221,88





**shop-vac**  
THE DIRT & GREASE

## Edelstahl Nass-/Trockensauger 20 Liter

- ▲ Motor 1400 Watt max
- ▲ 3 Jahre Garantie
- ▲ 2,83 Kubikmeter Luft pro Minute
- ▲ Wasserdruck: 2039 mm
- ▲ Elektrische Leistung  
220-240V 50-60Hz
- ▲ Langlebiger Edelstahltank
- ▲ Tragegriffe oben und an der Seite
  - ▲ Strauraum für Kabel und Zubehör an Bord
  - ▲ Hinterer Gebläseanschluss
  - ▲ 5,5 m Stromkabel
  - ▲ Inkl. Maschinensteckdos z.B. für Exzentrerscheifer
  - ▲ Inkl. Blasfunktion

### ▲ Lieferumfang/Zubehör:

- 2,1 m 32 mm Lock-On-Schlauch
- 3 x Verlängerungsstäbe
- 254-mm-Nass-/Trockendüse
- Fugendüse
- Adapter
- Filterbeutel
- Kartuschenfilter
- Schaumstoffhülle



Artikelnummer	Beschreibung	Preis exkl. MwSt.	Preis inkl. MwSt.
59722204	Sauger Edelstahl 20 Liter	€ 104,00	€ 124,80

**shop-vac**  
THE DIRT & GREASE

## Edelstahl Nass-/Trockensauger 30 Liter

- ▲ Motor 1400 Watt max
- ▲ 3 Jahre Garantie
- ▲ 2,83 Kubikmeter Luft pro Minute
- ▲ Wasserdruck: 2039 mm
- ▲ Elektrische Leistung: 220-240V 50-60Hz
- ▲ Langlebiger Edelstahltank
- ▲ Tragegriffe oben und an der Seite
- ▲ Strauraum für Kabel und Zubehör an Bord
- ▲ Hinterer Gebläseanschluss
- ▲ 5,5 m Stromkabel
- ▲ Inkl. Maschinensteckdose z.B. für Exzentrerscheifer
- ▲ Inkl. Blasfunktion

### ▲ Lieferumfang/Zubehör:

- 2,1 m 32 mm Lock-On-Schlauch
- 3 x Verlängerungsstäbe
- 254-mm-Nass-/Trockendüse
- Fugendüse
- Adapter
- Filterbeutel
- Kartuschenfilter
- Schaumstoffhülle



Artikelnummer	Beschreibung	Preis exkl. MwSt.	Preis inkl. MwSt.
59722205	Sauger Edelstahl 30 Liter	€ 119,00	€ 142,80



## Standard-Staubbeutel

▲ Passend für 20- und 30-Liter-Modelle

Artikelnummer	Beschreibung	Preis exkl. MwSt.	Preis inkl. MwSt.
9066129	Standard-Staubbeutel 20-30 Liter	€ 14,90	€ 17,88



## Standard-Filter

▲ Passend für 20- und 30-Liter-Modelle

Artikelnummer	Beschreibung	Preis exkl. MwSt.	Preis inkl. MwSt.
9030429	Standard-Filter 20-30 Liter	€ 24,90	€ 29,88



## Nassfilter

▲ Passend für 20- und 30-Liter-Modelle

Artikelnummer	Beschreibung	Preis exkl. MwSt.	Preis inkl. MwSt.
9058529	Nassfilter 20-30 Liter	€ 9,90	€ 11,88



## Mirco Cleaning Set 6-tlg.

▲ Passend für 20- und 30-Liter-Modelle  
▲ Zum Reinigen von Zwischenräumen, Engstellen und Tastaturen

Artikelnummer	Beschreibung	Preis exkl. MwSt.	Preis inkl. MwSt.
8018929	Micro Cleaning Set 6-tlg.	€ 14,90	€ 17,88



## Standard-Bodendüse

▲ Passend für 20- und 30-Liter-Modelle

Artikelnummer	Beschreibung	Preis exkl. MwSt.	Preis inkl. MwSt.
9063229	Standard-Bodendüse	€ 24,90	€ 29,88



## Turbobürste

▲ Passend für 20- und 30-Liter-Modelle  
▲ Für Polster und Teppichstoffe  
▲ Nicht geeignet mit Wasser

Artikelnummer	Beschreibung	Preis exkl. MwSt.	Preis inkl. MwSt.
9069829	Turbobürste	€ 19,90	€ 23,88



## Teleskop-Metallrohr

▲ Passend für 20- und 30-Liter-Modelle  
▲ verstellbar

Artikelnummer	Beschreibung	Preis exkl. MwSt.	Preis inkl. MwSt.
9199029	Teleskop-Metallrohr verstellbar	€ 19,90	€ 23,88



## Schlagschrauber, kompakt & umschaltbar 1/2"



- ▲ Einzel-Hammerimpulsgerät
- ▲ Sehr kompakt und Leistungsstark
- ▲ Einhändig bedienbarer Umschaltknopf
- ▲ 3 justierbare An- und Abschraubpositionen
- ▲ Abgas durch Handgriff
- ▲ Balance-Haken

Passendes  
Zubehör finden Sie  
ab Seite 112.

Drehzahl im Leerlauf	10.000 U/min
Maximales Drehmoment	770 Nm
Bolzenkapazität	Cl 8.8 M22 ● 34 mm
Bolzenkapazität	Cl 12.9 M18 ● 27 mm
Luftzufuhr	1/4" GAS
Betriebsdruck	6,2 bar
Innen-Ø Luftschauch	10 mm
Durchschnittlicher Luftverbrauch	122 l/min
Gewicht	1,3 kg

Artikelnummer	Beschreibung	Preis exkl. MwSt.	Preis inkl. MwSt.
1927XM	Schlagschrauber, kompakt & umschaltbar 1/2"	€ 253,80	€ 304,56



## Schlagschrauber mit Rechts- und Linkslauf aus Verbundwerkstoff 1/2"



- ▲ Superleistungsstark - 1750 NM
- ▲ Doppelter Schlagmechanismus
- ▲ Drehrichtungsänderung über einen Hebel
- ▲ 3-stufige Einschraubung
- ▲ Luftaustritt am Griff
- ▲ Schwingungsdämpfender Griff

Drehzahl im Leerlauf	7500 U / min
Max Drehmoment	1750 Nm
Bolzenkapazität	Cl 8.8 M24 ● 36 mm
Bolzenkapazität	Cl 12.9 M20 ● 30 mm
Luftanschluss	1/4" GAS
Betriebsdruck	6,2 bar
Innendurchmesser Luftschauch	10 mm
Durchschnittlicher Luftverbrauch	290 l/min
Gewicht	2 kg

Artikelnummer	Beschreibung	Preis exkl. MwSt.	Preis inkl. MwSt.
1927P	Schlagschrauber mit Rechts- und Linkslauf aus Verbundwerkstoff 1/2"	€ 375,70	€ 450,84



## Schlagschrauber, kompakt & umschaltbar 3/4"



- ▲ Sehr kompakt und Leistungsstark
- ▲ Doppelter Schlagmechanismus
- ▲ Einhändig bedienbarer Umschaltknopf
- ▲ 3 justierbare An- und Abschraubpositionen
- ▲ Abgas durch Handgriff

Drehzahl im Leerlauf	4.800 U/min
Maximales Drehmoment	1600 Nm
Bolzenkapazität	Cl 8.8 M27 ● 41 mm
Bolzenkapazität	Cl 12.9 M24 ● 36 mm
Luftzufuhr	3/8" GAS
Betriebsdruck	6,2 bar
Innen-Ø Luftschauch	10 mm
Durchschnittlicher Luftverbrauch	175 l/min
Gewicht	2,9 kg

Artikelnummer	Beschreibung	Preis exkl. MwSt.	Preis inkl. MwSt.
1928XM	Schlagschrauber, kompakt & umschaltbar 3/4"	€ 502,60	€ 603,12

# DRUCKLUFTWERKZEUGE



## Teleskop-Ausblaspistole mit progressiv dosierbarer Blaswirkung

- ▲ Körper aus widerstandsfähigem und stoßfestem Verbundmaterial
- ▲ Schwenkbare Teleskoprohr aus Stahl: 165 mm – 300 mm

Aluminiumeinsatz, Innengewinde	1/4" Gas
Betriebsdruck	6-8 bar
Max. Betriebsdruck	15 bar
Durchschnittlicher Luftverbrauch	144 l / min
Gewicht	190 G

Artikelnummer	Beschreibung	Preis exkl. MwSt.	Preis inkl. MwSt.
1949T	Teleskop-Ausblaspistole	€ 26,10	€ 31,32



## Aufpumppistoie für Reifen

- ▲ Körper mit stoßfester Gummischutzhülle ▲ Betätigungshebel aus Metall
- ▲ Betriebsdruck: 0,5-12 bar
- ▲ Druckablassfunktion ▲ Separate Druckmessfunktion
- ▲ Schlauchlänge: 58 cm ▲ 360° Schlauchdrehung
- ▲ Luftanschluss: 1/4"

Artikelnummer	Beschreibung	Preis exkl. MwSt.	Preis inkl. MwSt.
1949GPA	Aufpumppistoie	€ 96,60	€ 115,92



## Digital-Aufpumppistoie für Reifen

- ▲ Körper mit stoßfester Gummischutzhülle ▲ Betätigungshebel aus Metall
- ▲ Betriebsdruck 0,5-12bar ▲ 4 Maßeinheiten, bar/psi/kpa/kgf
- ▲ Hintergrundbeleuchtetes LCD-Display ▲ Auflösung: 0,05 bar
- ▲ Selbstausschaltung nach 1,5 Minuten
- ▲ Schlauchlänge: 58 cm ▲ Stromversorgung: 2 AAA Batterien
- ▲ Luftanschluss: 1/4"

Artikelnummer	Beschreibung	Preis exkl. MwSt.	Preis inkl. MwSt.
1949DGT/2	Digital-Aufpumppistoie	€ 115,60	€ 138,72



## Druckluftgewebeschauch 9 m

- ▲ Leichte, widerstandsfähiger Schlauch ▲ Ideal für Wartungsarbeiten auf engem Raum und im Freien
- ▲ Kältebeständig bis - 40 Grad Celcius
- ▲ Mit zwei Steckverbindungen mit Innengewinde
- ▲ Maximaler Betriebsdruck 15 bar

Artikelnummer	Beschreibung	D1 x D	Preis exkl. MwSt.	Preis inkl. MwSt.
1915D/8x12	Druckluftgewebeschauch	8 x 12 mm	€ 45,80	€ 54,96
1915D/11x16	Druckluftgewebeschauch	11 x 16 mm	€ 71,00	€ 85,20



## Ratschenschrauber

- ▲ Ergonomischer Gummigriff ▲ Kopfschutzhaube ▲ Geschwindigkeitsregelung durch einen Drehgriff
- ▲ Luftaustritt hinten, einstellbar, gedämpft ▲ Drehbare Luftdruckkupplung

TYP	1921M1	1921N3
Drehzahl im Leerlauf	200 U/min	150 U/min
Maximales Drehmoment	27 Nm	68 Nm
Bolzen-Ø	CI 8,8 M7 ● 11 mm	CI 8,8 M10 ● 16 mm
Bolzen-Ø	CI 12,9 M6 ● 10 mm	CI 12,9 M8 ● 13 mm
Luftanschluss	1/4" GAS	1" GAS
Betriebsdruck	6,2 bar	6,2 bar
Innen-Ø Luftschauch	8 mm	10 mm
Durchschnittlicher Luftverbrauch	96 l/min	140 l/min
Gewicht	0,6 kg	1,2 kg

Preis exkl. MwSt.	€ 192,00	€ 192,00
Preis inkl. MwSt.	€ 230,40	€ 230,40





## Einhandstabschleifer

- ▲ Leichtes, handliches Modell
- ▲ Gehäuse und Griff aus rutschfestem Material
- ▲ Optimaler Ausgleich durch zwei Kugellager
- ▲ Geschwindigkeitsregelung durch einen Drehgriff
- ▲ Drehbare Luftdruckkupplung
- ▲ Luftaustritt hinten, gedämpft
- ▲ Sicherheitshebel
- ▲ Lieferung mit Ø 3 und 6 mm Spannzange

<b>Drehzahl im Leerlauf</b>	25.000 U/min
<b>Spannzange</b>	3 - 6 mm
<b>Motorleistung</b>	0,20 kW
<b>Bohrfutteraufnahme</b>	1/4" GAS
<b>Betriebsdruck</b>	6,2 bar
<b>Innen-Ø Luftschlauch</b>	10 mm
<b>Durchschnittlicher Luftverbrauch</b>	230 l/min
<b>Gewicht</b>	380 g

Artikelnummer	Beschreibung	Preis exkl. MwSt.	Preis inkl. MwSt.
1933	Einhandstabschleifer	€ 123,50	€ 148,20



## Nadelentroster

- ▲ Geeignet zum Entfernen von Rost und Lack sowie zum Entlacken metallischer Oberflächen
- ▲ Ideal zum Entfernen von Schlamm, Kalk und Zement auf Baustellmaschinen
- ▲ Luftaustritt am Griff
- ▲ Ausgestattet mit 19 Nadeln (Ø 3 mm)
- ▲ Mögliche Montage eines 28-Nadelsatzes Ø 2 mm (SEPARAT ERHÄLTlich)

<b>Schlagzahl/Min.</b>	3800
<b>Kolbenhub</b>	33 mm
<b>Anzahl der Nadeln</b>	19
<b>Nadel Ø</b>	3 mm
<b>Luftanschluss</b>	1/4" GAS
<b>Betriebsdruck</b>	6,2 bar
<b>Innen-Ø Luftschlauch</b>	8 mm
<b>Durchschnittlicher Luftverbrauch</b>	85 l/min
<b>Gewicht</b>	2,7 kg

Artikelnummer	Beschreibung	Preis exkl. MwSt.	Preis inkl. MwSt.
1944N	Nadelentroster	€ 409,30	€ 491,16



## Waschpistole

- ▲ Geeignet für die Reinigung von Autopolsterung, Teppichboden, Sitzen und Kofferräumen
- ▲ Zur Verwendung mit angemessenen Reinigungsmitteln
- ▲ 1000 ml Tak
- ▲ Ausgestattet mit Hahn zur Regulierung des Auslaufs der im Tank enthaltenen Flüssigkeit

<b>Fassungsvermögen Tank</b>	1 L
<b>Luftanschluss</b>	1/4" GAS
<b>Betriebsdruck</b>	6,2 bar
<b>Innen-Ø Luftschlauch</b>	8 mm
<b>Durchschnittlicher Luftverbrauch</b>	110l/min
<b>Gewicht</b>	650 g

Artikelnummer	Beschreibung	Preis exkl. MwSt.	Preis inkl. MwSt.
1951	Waschpistole	€ 131,10	€ 157,32



**HALDER**

## Simplex Schonhammer für GALA-Bau

**Anwendung:** Garten-/Landschaftsbau, Pflasterarbeiten, Randsteine setzen, Gerüstbau/Zeltbau, Zimmerei, Zaunbau

- ▲ Simplex Schonhammer mit Tempergussgehäuse und Holzstiel
- ▲ Einsätze: Gummi schwarz / Superplastik weiß ▲ mittelhart

Artikelnummer	Kopf Ø	Gewicht	Gesamtlänge	Preis exkl. MwSt.	Preis inkl. MwSt.
3027.050	50 mm	1.105 g	700 mm	€ 36,60	€ 43,92
3027.060	60 mm	1.510 g	800 mm	€ 46,60	€ 55,92
3027.080	80 mm	2.770 g	1000 mm	€ 83,80	€ 100,56



**HALDER**

## Simplex Schonhammer für GALA-Bau / Gummi

**Anwendung:** Garten-/Landschaftsbau, Pflasterarbeiten, Randsteine setzen, Mauerwerk/Treppen setzen, Zaunbau, Gerüstbau, Zeltbau, Fertighausbau, Zimmerei, Wartungs-/Reparaturarbeiten

- ▲ Simplex Schonhammer mit Stahlgussgehäuse und hochwertigem Holzstiel
- ▲ Einsätze: Gummi schwarz / mittelhart / dämpfend

Artikelnummer	Kopf Ø	Gewicht	Gesamtlänge	Preis exkl. MwSt.	Preis inkl. MwSt.
3002.050	50 mm	1.150 g	370 mm	€ 30,50	€ 36,60
3002.060	60 mm	1.550 g	405 mm	€ 38,90	€ 46,68
3002.080	80 mm	2.870 g	490 mm	€ 68,40	€ 82,08



**HALDER**

## Simplex Schonhammer für KFZ-Bereich

**Anwendung:** Montage-/Reparaturarbeiten im KFZ-Bereich, Ausbearbeiten, Wartungsarbeiten, Gerüstbau/Zeltbau, Fertighausbau, Zimmerei

- ▲ Simplex-Schonhämmer mit Tempergussgehäuse und Holzstiel
- ▲ Einsätze: Gummi schwarz / Plastik rot ▲ mittelhart/hart

Artikelnummer	Kopf Ø	Gewicht	Gesamtlänge	Preis exkl. MwSt.	Preis inkl. MwSt.
3026.030	30 mm	345 g	295 mm	€ 18,40	€ 22,08
3026.040	40 mm	640 g	325 mm	€ 24,20	€ 29,04
3026.050	50 mm	1.130 g	370 mm	€ 33,80	€ 40,56
3026.060	60 mm	1.500 g	405 mm	€ 43,30	€ 51,96



**HALDER**

## Simplex Schonhammer für KFZ-Bereich - Weichmetall/Kupfer

**Anwendung:** Richtarbeiten, Anlagenbau, Blechbearbeitung, Montage-/Reparaturarbeiten im KFZ-/NFZ-Bereich

- ▲ Mit verstärktem Stahlgutssgehäuse und Fiberglasstiel
- ▲ Einsätze: Weichmetall silber / Kupfer ▲ Hart

Artikelnummer	Kopf Ø	Gewicht	Gesamtlänge	Preis exkl. MwSt.	Preis inkl. MwSt.
3749.030	30 mm	590 g	300 mm	€ 49,30	€ 59,16
3749.040	40 mm	1.195 g	325 mm	€ 68,50	€ 82,20



**HALDER**

## Baseplex Schonhammer

- ▲ Der Baseplex-Schonhammer mit auswechselbaren Einsätzen ist der universelle Schonhammer für Industrie, Handwerk, Freizeit und Hobby in Halder-Qualität „Made in Germany“
- ▲ Der Grundkörper des Hammers mit integriertem Stielschlagschutz besteht aus hochwertigem Zinkdruckguss
- ▲ Der auswechselbare Stiel aus bewährtem Eschenholz verleiht dem Baseplex eine gute Haptik

Artikelnummer	Kopf Ø	Gewicht	Gesamtlänge	Preis exkl. MwSt.	Preis inkl. MwSt.
3968.030	30 mm	360 g	280 mm	€ 18,50	€ 22,20
3968.040	40 mm	510 g	325 mm	€ 26,90	€ 32,28
3968.050	50 mm	940 g	340 mm	€ 39,90	€ 47,88



**HALDER**

## Ferroplex Schlosser- und Schonhammer

- ▲ Mit Stahlrohrstiel und ergonomisch geformten Gummigriff
- ▲ Hammerkopf aus hochwertigem Vergütungsstahl ▲ Einseitig induktiv gehärtet
- ▲ Gegenseite mit austauschbarem Nylon-Schlageinsatz

**Anwendung:** Für allgemeine Montagearbeiten in Industrie, Handwerk und Kfz-Bereich

Artikelnummer	Kopf Ø	Gewicht	Gesamtlänge	Preis exkl. MwSt.	Preis inkl. MwSt.
3677.030	30 mm	600 g	290 mm	€ 30,40	€ 36,48
3677.035	35 mm	800 g	295 mm	€ 31,00	€ 37,20





**HALDER**

## Blackcraft Schonhammer

**Schlagkopf in widerstandsfähiger Polyurethan-Vollummantelung integriert**

- ▲ Komplet roboter-geschweißt ▲ schont Werkstück und verhindert Kratzer und Funkenbildung bei Fehlschlägen

**Anwendung:** Montage-/Reparaturarbeiten im Kfz-/Nfz-Bereich, Karosseriebau, Ausbeularbeiten, Richtarbeiten

Artikelnummer	Kopf Ø	Gewicht	Gesamtlänge	Preis exkl. MwSt.	Preis inkl. MwSt.
3379.040	40 mm	640 g	300 mm	€ 38,50	€ 46,20
3379.050	50 mm	310 g	310 mm	€ 47,90	€ 57,48
3379.060	60 mm	315 g	315 mm	€ 68,60	€ 82,32



**HALDER**

## Supercraft Nylonhammer Rückschlagfrei

**Mit schwingungsdämpfendem, ergonomisch geformtem und lackiertem Hickorstiel**

- ▲ Stielschutzhülse, sehr sichere Stiel-Kopf-Verbindung durch Aluminiumkeil und Sicherungsstift
- ▲ Widerstandsfähige Pulverlackbeschichtung ▲ Stiel und Schlageinsätze austauschbar

**Anwendung:** Positionieren von Werkstücken im Schraubstock, Blechbearbeitung, Montage scharfkantiger Werkstücke, Reparaturarbeiten im Kfz-/Nfz-Bereich uvm.

Artikelnummer	Kopf Ø	Gewicht	Gesamtlänge	Preis exkl. MwSt.	Preis inkl. MwSt.
3366.030	30 mm	460 g	330 mm	€ 24,30	€ 29,16
3366.040	40 mm	715 g	355 mm	€ 30,80	€ 36,96
3366.050	50 mm	990 g	365 mm	€ 38,80	€ 46,56
3366.080	80 mm	3210 g	380 mm	€ 145,10	€ 174,12



**HALDER**

## Supercraft Nylonhammer Rückschlagfrei

**▲ mit Stahlrohrstiel und ergonomisch geformtem Gummigriff**

- ▲ Einsätze Nylon weiß hart ▲ Für Montage-/Reparaturarbeiten im Kfz-Bereich

Artikelnummer	Kopf Ø	Gewicht	Gesamtlänge	Preis exkl. MwSt.	Preis inkl. MwSt.
3377.030	30 mm	585 g	295 mm	€ 28,30	€ 33,96
3377.040	40 mm	805 g	305 mm	€ 34,60	€ 41,52
3377.050	50 mm	1.150 g	315 mm	€ 43,10	€ 51,72
3377.060	60 mm	1.750 g	325 mm	€ 68,90	€ 82,68



**HALDER**

## Supercraft Schonhammer Rückschlagfrei

**mit bruchsicherem Stahlrohrstiel und gelb fluoreszierende Pulverlackbeschichtung**

- ▲ Widerstandsfähige, maximale Festigkeit der Schlageinsätze aus Spezialnylon

**Anwendung:** Flugzeugwartung, Positionieren und Fügen von Werkstücken, Montage scharfkantiger Werkstücke, Montage-/Reparatur im Kfz-/Nfz-Bereich, Blechbearbeitung, Richtarbeiten uvm.

Artikelnummer	Kopf Ø	Gewicht	Gesamtlänge	Preis exkl. MwSt.	Preis inkl. MwSt.
3377.130	30 mm	585 g	295 mm	€ 28,30	€ 33,96
3377.140	40 mm	805 g	305 mm	€ 34,60	€ 41,52
3377.150	50 mm	1150 g	315 mm	€ 43,10	€ 51,72
3377.160	60 mm	1750 g	325 mm	€ 68,90	€ 82,68



**HALDER**

## Schonhammer Secural

**▲ Rechteckige, austauschbare Schlageinsätze ▲ Maximale Rückschlagdämpfung**

- ▲ Bruchsichere Verbindung zwischen Hammer und Stiel ▲ Einsätze aus gelbem Polyurethan

Artikelnummer	Kopf Ø	Gewicht	Gesamtlänge	Preis exkl. MwSt.	Preis inkl. MwSt.
3380.040	30x40	680 g	300 mm	€ 32,90	€ 39,48
3380.045	30x45	1.000 g	310 mm	€ 37,60	€ 45,12



**HALDER**

## Schonhammer Secural PLUS

**▲ Rechteckige, austauschbare Schlageinsätze ▲ Maximale Rückschlagdämpfung**

- ▲ Bruchsichere Verbindung zwischen Hammer und Stiel ▲ Einsätze aus Polyurethan

**▲ Mit speziell geformtem Griffende zum Eindrücken von Gummidichtungen unterschiedlichster Größen**

Artikelnummer	Kopf Ø	Gewicht	Gesamtlänge	Preis exkl. MwSt.	Preis inkl. MwSt.
3380.140	30x40	680 g	325 mm	€ 34,70	€ 41,64



**HALDER**

## Simplex Plus Box 40 mm

- ▲ Bestehend aus einem Schonhammer 40 mm inkl. zusätzlich je einem Einsatz TPE-Soft und einem Einsatz TPE-Mid
- ▲ Mit leichten Aluminiumkopf/Einsatzhalter
- ▲ Inkl. Pica Pocket Stifthalter & kostenlosem Zimmermannsbleistift

Artikelnummer	Kopf Ø	Gewicht	Gesamtlänge	Preis exkl. MwSt.	Preis inkl. MwSt.
3113.S001	40 mm	345 g	325 mm	€ 45,50	€ 54,60



**HALDER**

## Simplex Aktionsbox Galabau - Halder Simplex + Stabila Wasserwaage

- ▲ Enthält den **SIMPLEX-Schonhammer D60mm (Art. 3027.260)** in der Einsatzkombination
  - Gummikomposition mit Standfuß (schwarz, mittelhart, dämpfend, geruchsneutral, verschleißarm)
  - Superplastik (weiß, mittelhart, sehr widerstandsfähig).
- ▲ **STABILA Wasserwaage Type 80 AS 20cm**
  - Aluminium-Rechteckprofil mit Verstärkungsrippen
  - Integrierte Rutsch-Stopper sorgen für einen festen Sitz beim Anzeichnen
  - Wasserwaage mit zwei Messflächen - präzises Messen in allen Positionen.
  - Ausstattung: 1 Horizontal-Libelle, 1 Vertikal-Libelle, 2 beschichtete Messflächen

Artikelnummer	Beschreibung	Preis exkl. MwSt.	Preis inkl. MwSt.
3027.S024	Simplex Box Galabau	€ 74,40	€ 89,28



**HALDER**

## Simplex Aktionsbox Schreinerarbeiten mit Konturenlehre

- ▲ **1x Halder Simplex Schonhammer**
  - 1x Einsatz TPE-Soft für sensible Arbeiten
  - 1x Einsatz Superplastik für härtere Schläge ohne das Holz zu Beschädigen
  - Sehr leichtes Gehäuse aus Aluminium für gute Kontrolle der Schlagkraft
  - Einsätze wechselbar, dank Simplex-Prinzip
  - Maximaler Schutz der Oberflächen dank überdimensionalen, überstehenden Schlagflächen
- ▲ **1x Konturenlehre**
  - Mit Feststellfunktion der einzelnen Lamellen
  - Konturen lassen sich leicht und präzise übertragen, z.B. an Türzargen und Heizungsrohre
  - Abmessungen ca. 25 x 13 cm (L x B)

Artikelnummer	Beschreibung	Preis exkl. MwSt.	Preis inkl. MwSt.
3117.S004	Simplex-Aktionsbox Schreinerarbeiten	€ 53,30	€ 63,96



**HALDER**

## Klassikerbox Halder Simplex und Picard Latthammer

- ▲ **1x Halder Simplex Schonhammer**
  - 1x Einsatz Gummikomposition Ø 60 mm
  - 1x Einsatz Superplastik Ø 60 mm
  - 1x Gehäuse aus Temperguss
  - Einsätze wechselbar, dank Simplex-Prinzip
  - Universell einsetzbar
- ▲ **1x Picard Latthammer 298**
  - Geschmiedeter Hammerkopf aus PICARD-Spezialstahl
  - Sehr widerstandsfähiges Chrom-Molybdän Stahlrohr/Stiel
  - Mit Magnetischem Nagelhalter
  - Fein geschliffener Hammerkopf mit Klarlack überzogen

Artikelnummer	Beschreibung	Preis exkl. MwSt.	Preis inkl. MwSt.
3027.S016	Klassikerbox Halder+ Picard	€ 89,20	€ 107,04





**HALDER**

## Supercraft Vorschlaghammer Rückschlagfrei

- ▲ Supercraft-Vorschlaghammer
- ▲ Rückschlagfrei mit Hickorstiel
- ▲ Einsätze Nylon / weiß / hart
- ▲ Für Zaunbau, einschlagen von Spaltkeilen, Richtarbeiten, Gleisbau, Reparatur-/Instandhaltungsarbeiten, Werkzeug-/Maschinenbau

Artikelnummer	Kopf Ø	Gewicht	Gesamtlänge	Preis exkl. MwSt.	Preis inkl. MwSt.
3366.081	80 mm	4.410 g	880 mm	€ 172,30	€ 206,76
3366.107	100 mm	7.050 g	1000 mm	€ 265,30	€ 318,36
3366.110	100 mm	10.000 g	1000 mm	€ 289,00	€ 346,80



**HALDER**

## Simplex Vorschlaghammer Superplastik

- Anwendung:** Garten-/Landschaftsbau, Randsteine setzen, Zaunbau, Spaltkeile einschlagen, Gerüstbau/Zeltbau, Zimmerei
- ▲ Mit Stahlgussgehäuse und Hickorstiel
  - ▲ Einsätze: Superplastik weiss / mittelhart / sehr widerstandsfähig

Artikelnummer	Kopf Ø	Gewicht	Gesamtlänge	Preis exkl. MwSt.	Preis inkl. MwSt.
3007.081	80 mm	3.090 g	880 mm	€ 113,40	€ 136,08
3007.100	100 mm	5.200 g	1000 mm	€ 186,60	€ 223,92
3007.125	125 mm	7.700 g	1040 mm	€ 245,70	€ 294,84



**HALDER**

## Simplex Vorschlaghammer Gummi/Plastik

- Anwendung:** Garten-/Landschaftsbau, Randsteine setzen, Mauerwerk/Treppen setzen, Zaunbau, Spaltkeile einschlagen, Gerüstbau/Zeltbau, Zimmerei, Fertighausbau
- ▲ Einsätze: Gummikomposition schwarz / Superplastik weiß
  - ▲ Mittelhart

Artikelnummer	Kopf Ø	Gewicht	Gesamtlänge	Preis exkl. MwSt.	Preis inkl. MwSt.
3027.081	80 mm	3.170 g	800 mm	€ 98,10	€ 117,72



**HALDER**

## Simplex Vorschlaghammer Nylon

- Anwendung:** Sehr hohe Schlagkraft, Fügen von Werkstücken, Montage scharfkantiger Werkstücke, Gehäusemontage, Formenbau, Anlagenbau, Hallenbau, Stahlbau, Messebau, Blechbearbeitung, Reparatur-/Instandhaltungsarbeiten
- ▲ Einsätze: Nylon
  - ▲ Sehr hart und verschleißfest
  - ▲ Öl- und fettbeständig

Artikelnummer	Kopf Ø	Gewicht	Gesamtlänge	Preis exkl. MwSt.	Preis inkl. MwSt.
3708.081	80 mm	3.640 g	800 mm	€ 163,00	€ 195,60



**HALDER**

## Schlageinsatz TPE-Soft Härtegrad ●○○○○

- Anwendung:** Für sehr empfindliche Materialien, Garten-/Landschaftsbau, Fliesen-/Plattenlegen, Natursteine setzen, Möbelbau, Trockenbau, Fenster-/Türenbau, Schreinerei
- ▲ Schlageinsatz TPE-Soft 50:40 (blau), abriebfrei, weich

Artikelnummer	Kopf Ø	Gewicht	Preis exkl. MwSt.	Preis inkl. MwSt.
3201.051	50:40	90 g	€ 7,40	€ 8,88



**HALDER**

## Schlageinsatz Gummikomposition Härtegrad ●●○○○

- Anwendung:** Gala-Bau, Pflasterarbeiten, Randsteine setzen, Mauerwerk/Treppen setzen, Zaunbau, Gerüstbau, Zeltbau, Fertighausbau, Zimmerei, Wartungs-/Reparaturarbeiten
- ▲ Schlageinsatz: Gummikomposition (schwarz), dämpfend, geruchsneutral, verschleißarm

Artikelnummer	Kopf Ø	Gewicht	Preis exkl. MwSt.	Preis inkl. MwSt.
3202.030	30 mm	30 g	€ 3,00	€ 3,60
3202.040	40 mm	65 g	€ 3,90	€ 4,68
3202.050	50 mm	125 g	€ 5,10	€ 6,12
3202.060	60 mm	205 g	€ 7,30	€ 8,76
3202.080	80 mm	430 g	€ 12,90	€ 15,48

**HALDER**



## Schlageinsatz Superplastik Härtegrad ●●●○○

**Anwendung:** Gala-Bau, Pflasterarbeiten, Randsteinwe setzen, Zaunbau, Spaltkeile einschlagen, Gerüstbau Zeltbau, Blechbearbeitung, Fertighausbau, Schreinerei, Zimmerei, Möbelbau

▲ **Schlageinsatz:** Superplastik (weiß), mittelhart, sehr widerstandsfähig, verschleißfest

Artikelnummer	Kopf Ø	Gewicht	Preis exkl. MwSt.	Preis inkl. MwSt.
3207.051	50:40	80 g	€ 11,20	€ 13,44
3207.050	50 mm	100 g	€ 11,20	€ 13,44
3207.060	60 mm	160 g	€ 15,00	€ 18,00
3207.080	80 mm	325 g	€ 28,30	€ 33,96

**HALDER**



## Schlageinsatz Plastik Härtegrad ●●●●○

**Anwendung:** Universell einsetzbar, Montage-/Reparaturarbeiten im Kfz-Bereich, Wartungsarbeiten, Blecharbeitung, Fertighausbau, Zimmerei, Gerüstbau, Zeltbau

▲ **Schlageinsatz:** Plastik (rot), hart- öl- und fettbeständig

Artikelnummer	Kopf Ø	Gewicht	Preis exkl. MwSt.	Preis inkl. MwSt.
3206.030	30 mm	25 g	€ 3,00	€ 3,60
3206.040	40 mm	60 g	€ 5,40	€ 6,48
3206.050	50 mm	115 g	€ 8,40	€ 10,08
3206.060	60 mm	190 g	€ 11,80	€ 14,16

**HALDER**



## Schlageinsatz Nylon Härtegrad ●●●●●

**Anwendung:** Fügen von Werkstücken, Montage scharfkantiger Werkstücke, Formen-, Anlagen-, Hallen-, Stahl- und Messebau, Blechbearbeitung

▲ **Schlageinsatz:** weiß / hart / sehr verschleißfest, kein Absplittern, sehr hohe Schlagkraft

Artikelnummer	Kopf Ø	Gewicht	Preis exkl. MwSt.	Preis inkl. MwSt.
3208.030	30 mm	26 g	€ 4,90	€ 5,88
3208.040	40 mm	65 g	€ 7,70	€ 9,24
3208.050	50 mm	120 g	€ 13,20	€ 15,84
3208.060	60 mm	195 g	€ 18,00	€ 21,60
3208.080	80 mm	405 g	€ 29,00	€ 34,80

**HALDER**



## Schlageinsatz Weichmetall Härtegrad ●●●●●

**Anwendung:** Für hohe Schlagkraft, Richtarbeiten, Formenbau, Anlagenbau, Montage-/Reparatur-/Instandhaltungsarbeiten

**Achtung:** Weichmetall-Schlageinsätze dürfen nicht in Aluminiumgehäuse montiert werden

▲ **Schlageinsatz:** Weichmetall (silber), hart, hitzeunempfindlich

Artikelnummer	Kopf Ø	Gewicht	Preis exkl. MwSt.	Preis inkl. MwSt.
3209.030	30 mm	55 g	€ 6,40	€ 7,68
3209.040	40 mm	120 g	€ 8,80	€ 10,56

**HALDER**



## Schlageinsatz Kupfer Härtegrad ●●●●●

**Anwendung:** Für sehr hohe Schlagkraft, Richtarbeiten, Anlagenbau, Blechbearbeitung, Montage-/Reparatur-/Instandhaltungsarbeiten

**Achtung:** Kupfer-Schlageinsätze dürfen nur in verstärkte Stahlgussgehäuse montiert werden

▲ **Schlageinsatz:** Kupfer mit Kunststoffhülle, hart

Artikelnummer	Kopf Ø	Gewicht	Preis exkl. MwSt.	Preis inkl. MwSt.
3804.030	30 mm	145 g	€ 17,40	€ 20,88
3804.040	40 mm	325 g	€ 24,50	€ 29,40

## LATTHÄMMER

- ▲ Schlagfläche angeraut
- ▲ Mit magnetischem Nagelhalter
- ▲ geraute Hammerbahn
- ▲ Klaue und Spitze sauber gehärtet
- ▲ GS-geprüft (außer Leatherforge / Steeler)
- ▲ aus hochwertigem Qualitätsstahl geschmiedet



**SEMLOC**

### BasicPlus Latthammer

- ▲ Schwarz lackiertes Einsteigermodell
- ▲ Gewicht: 900 Gramm
- ▲ mit Magnet

Artikelnummer	Material Hammerkopf	Material Stiel/Griff	Preis exkl. MwSt.	Preis inkl. MwSt.
102030	geschmiedeter Spezialstahl, schwarz pulverbeschichtet	Stahlrohrstiel mit unlösbar verklebtem Kunststoffgriff	€ 12,50	€ 15,00



**SEMLOC**

### Compañero Latthammer

- ▲ Latthammer mit Flaschenöffner
- ▲ Flaschenöffner sauber ausgelassen
- ▲ Schwarz beschichtet
- ▲ Gewicht: 890 Gramm
- ▲ mit Magnet



Artikelnummer	Material Hammerkopf	Material Stiel/Griff	Preis exkl. MwSt.	Preis inkl. MwSt.
102040	Geschmiedeter Spezialstahl, schwarz pulverbeschichtet	Stahlrohr mit unlösbar verklebtem Kunststoffgriff	€ 16,70	€ 20,04



**SEMLOC**

### BlackmanPro Latthammer

- ▲ Komplett von Hand geschliffen
- ▲ Stahlabschlussring für Sicherheit
- ▲ Hammeroberseite von Hand poliert
- ▲ Gewicht: 830 Gramm
- ▲ mit Magnet

Artikelnummer	Material Hammerkopf	Material Stiel/Griff	Preis exkl. MwSt.	Preis inkl. MwSt.
102020	Geschmiedeter Spezialstahl mit Stahlabschlussring	Stahlrohrstiel mit unlösbar verklebtem Spezialgriff	€ 17,80	€ 21,36



**SEMLOC**

### Craffhor Latthammer

- ▲ Komplett geschliffen und von Hand überpoliert
- ▲ Stahlabschlussring für Sicherheit
- ▲ Gewicht: 820 Gramm
- ▲ mit Magnet

Artikelnummer	Material Hammerkopf	Material Stiel/Griff	Preis exkl. MwSt.	Preis inkl. MwSt.
102010	Geschmiedeter Spezialstahl mit Stahlabschlussring	Stahlrohrstiel mit unlösbar verklebtem Spezialgriff	€ 21,70	€ 26,04



**SEMLOC**

### Construction Latthammer

- ▲ Aus Spezialstahl in einem Stück durchgängig geschmiedet
- ▲ Schaft extra leicht durch Skelett-Technik
- ▲ Mit ergonomischen, vibrationsdämpfenden anti-slip Komfort-Griff
- ▲ Kräftiger Nagelzug mit sauber geschliffener, gehärteter Spitze
- ▲ Mit magnetischem Nagelhalter und gerauhter Bahn
- ▲ Unzerbrechlicher Latthammer der Referenzklasse
- ▲ Gewicht: 950 Gramm
- ▲ mit Magnet

Artikelnummer	Material Hammerkopf	Material Stiel/Griff	Preis exkl. MwSt.	Preis inkl. MwSt.
104010	Spezialstahl, Hammerkopf und Stiel aus einem Stück durchgängig geschmiedet	Spezialstahl, Hammerkopf und Stiel aus einem Stück + ergonomischen Softgrip	€ 40,10	€ 48,12



**SEMLOC**

## Steeler Latthammer

- ▲ Ergonomischer Softgrip mit Antislip-Rillen für kraftvolles, ermüdungsfreies Arbeiten
- ▲ Aus einem Stück geschmiedet – vollkommen unzerbrechlich
- ▲ Komplett geschliffen und von Hand poliert
- ▲ Gewicht: 950 Gramm
- ▲ mit Magnet

Artikelnummer	Material Hammerkopf	Material Stiel/Griff	Preis exkl. MwSt.	Preis inkl. MwSt.
101020	Spezialstahl, Hammerkopf und Stiel aus einem Stück durchgängig geschmiedet	Spezialstahl, Hammerkopf und Stiel aus einem Stück + ergonomischen Softgrip mit Antislip-Rillen	€ 38,40	€ 46,08



**SEMLOC**

## Leatherforge Latthammer

- ▲ Ledergriff, der sich bei Gebrauch mit der Zeit der Hand anpasst
- ▲ Gewicht: 1000 Gramm
- ▲ mit Magnet

Artikelnummer	Material Hammerkopf	Material Stiel/Griff	Preis exkl. MwSt.	Preis inkl. MwSt.
101010	Spezialstahl, Hammerkopf und Stiel aus einem Stück durchgängig geschmiedet	Spezialstahl, Hammerkopf und Stiel aus einem Stück + edlem Ledergriff	€ 48,40	€ 58,08



**SEMLOC**

## Fiberthor Latthammer

- ▲ Ergonomischer Softgrip mit Dämpfungszonen für ermüdungsarmes und vibrationsreduziertes Arbeiten
- ▲ Kein Austritt einzelner Glasfasern bei Fehlschlägen
- ▲ Gewicht: 870 Gramm
- ▲ mit Magnet

Artikelnummer	Material Hammerkopf	Material Stiel/Griff	Preis exkl. MwSt.	Preis inkl. MwSt.
103010	Geschmiedeter Spezialstahl	Unzerbrechlicher Glasfaserstiel mit unlösbar verklebtem Spezialgriff	€ 14,90	€ 17,88



**SEMLOC**

## Schlosserhammer, Stiel aus Hickory

- ▲ Aus Qualitätsstahl geschmiedet ▲ Präzise gehärtet und vorschriftsmäßig angelassen
- ▲ Präzisionsschliff mit besonders genauen Schlagflächen und Kantenbrüchen
- ▲ Industriequalität der Referenzklasse ▲ Pulverbeschichtet und dauerhaft lasermarkiert
- ▲ Robuster Hickorystiel ▲ DIN1041

Artikelnummer	Gewicht	Preis exkl. MwSt.	Preis inkl. MwSt.
105020	200 g	€ 9,40	€ 11,28
105030	300 g	€ 11,80	€ 14,16
105050	500 g	€ 12,40	€ 14,88
105080	800 g	€ 15,90	€ 19,08
105100	1000 g	€ 19,60	€ 23,52
105150	1500 g	€ 20,90	€ 25,08
105200	2000 g	€ 23,80	€ 28,56



**SEMLOC**

## Fäustel, Stiel aus Hickory

- ▲ Aus Qualitätsstahl geschmiedet ▲ Präzise gehärtet und vorschriftsmäßig angelassen
- ▲ Präzisionsschliff mit besonders genauen Schlagflächen und Kantenbrüchen
- ▲ Industriequalität der Referenzklasse ▲ Pulverbeschichtet und dauerhaft lasermarkiert
- ▲ Robuster Hickorystiel ▲ DIN6475

Artikelnummer	Gewicht	Preis exkl. MwSt.	Preis inkl. MwSt.
106100	1000 g	€ 15,40	€ 18,48
106125	1250 g	€ 16,90	€ 20,28
106150	1500 g	€ 18,30	€ 21,96
106200	2000 g	€ 20,70	€ 24,84



**Beta**

## Schlosserhammer, Stiel aus Glasfaser

Artikelnummer	Gewicht	Preis exkl. MwSt.	Preis inkl. MwSt.
1370T/300	300 g	€ 20,30	€ 24,36
1370T/500	500 g	€ 22,30	€ 26,76
1370T/800	800 g	€ 23,50	€ 28,20
1370T/1000	1.000 g	€ 29,80	€ 35,76
1370T/1500	1.500 g	€ 34,90	€ 41,88



**Beta**

## Fäustel, Stiel aus Kunststoff

Artikelnummer	Gewicht	Preis exkl. MwSt.	Preis inkl. MwSt.
1380T/800	800 g	€ 29,00	€ 34,80
1380T/1000	1.000 g	€ 29,40	€ 35,28
1380T/1250	1.250 g	€ 31,10	€ 37,32
1380T/1500	1.500 g	€ 33,20	€ 39,84



**HALDER**

## Handbeil mit Ledergriff

- ▲ Ganzstahlausführung aus Spezial-Vergütungsstahl
- ▲ aus einem Stück geschmiedet
- ▲ allseitig feinst geschliffen und poliert
- ▲ Korrosionsschutz
- ▲ Blatt sorgfältig gehärtet und scharf geschliffen
- ▲ Handgefertigter, rutschsicherer Ledergriff

Artikelnummer	Länge	Gewicht	Preis exkl. MwSt.	Preis inkl. MwSt.
3555.375	370 mm	970 g	€ 100,70	€ 120,84



**HALDER**

## Simplex Spaltaxt

- ▲ mit Tempergussgehäuse
- ▲ massiver Stielschutzhülse und Hickorystiel
- ▲ Axtblatt gesenkgeschmiedet und vergütet, geschliffen und poliert
- ▲ Schlageinsatz Superplastik: weiß, mittelhart

Artikelnummer	Kopf Ø	Klingenlänge	Gewicht	Länge	Preis exkl. MwSt.	Preis inkl. MwSt.
3007.750	50 mm	100 mm	2700 g	765 mm	€ 101,20	€ 121,44



**HALDER**

## Simplex Spalthammer

- ▲ Mit Tempergussgehäuse
- ▲ Massive Stielschutzhülse
- ▲ Hickorystiel
- ▲ Nylon-Simplex-Einsatz
- ▲ Axtblatt aus hochwertigem, gesenkgeschmiedetem Carbonstahl

Artikelnummer	Kopf Ø	Klingenlänge	Gewicht	Länge	Preis exkl. MwSt.	Preis inkl. MwSt.
3007.160	60 mm	65 mm	4100 g	900 mm	€ 132,50	€ 159,00

**HALDER**



## Drehspaltkeil

- ▲ Effizientes und einfach Spalten von Meterholz
- ▲ Optimal einsetzbar mit Simplex Spalthammer oder Vorschlaghammer

Artikelnummer	Kopf Ø	Gewicht	Länge	Preis exkl. MwSt.	Preis inkl. MwSt.
3556.260	50 mm	3100 g	260 mm	€ 41,30	€ 49,56



**HALDER**

## Spaltaxt mit Keilstegen

- ▲ 50mm mit Tempergussgehäuse
- ▲ massiver Stielschutzhülse und Hickorystiel
- ▲ Axtblatt geschmiedet, vergütet, geschliffen und poliert
- ▲ Schlageinsatz Superplastik

Artikelnummer	Kopf Ø	Klingenlänge	Gewicht	Länge	Preis exkl. MwSt.	Preis inkl. MwSt.
3007.751	50 mm	100 mm	2840 g	765 mm	€ 103,20	€ 123,84



Symbolfoto

**IRWIN**  
TOOLS

## Gripzangen ViseGrip

- ▲ Gripzange mit gebogenen Backen
- ▲ Selbstverstärkende Greifbacke für dreimal höheren Spanndruck
- ▲ Verhindert Abrutschen an Muttern oder Schraubenköpfen
- ▲ Bestens geeignet für ein festes Greifen und Verschrauben der verschiedensten Oberflächen wie Rundrohre, Vier- oder Sechskantschrauben u.v.m.
- ▲ Perfekt für alle Einsatzbereiche, in denen ein maximales Drehmoment erforderlich ist.

Artikelnummer	Länge	Max. Öffnung	Preis exkl. MwSt.	Preis inkl. MwSt.
10508018	175 mm	38 mm	€ 16,70	€ 20,04
10508017	250 mm	48 mm	€ 22,10	€ 26,52



**Beta**

## Gripzange, verstellbar, gerade Backen

- ▲ Länge: 235 mm
- ▲ Klemmweite maximal: 40 mm
- ▲ Backenbreite: 16 mm
- ▲ Gewicht: 650 g

Artikelnummer	Beschreibung	Preis exkl. MwSt.	Preis inkl. MwSt.
1054/235	Gripzange verstellbar	€ 34,90	€ 41,88



**Beta**

## Automatik-Gripzange mit Spannkrafteinstellung

- ▲ Länge: 240 mm
- ▲ Klemmweite maximal: 38 mm
- ▲ Backenbreite: 13 mm
- ▲ Gewicht: 620 g

Artikelnummer	Beschreibung	Preis exkl. MwSt.	Preis inkl. MwSt.
1057A	Automatik-Gripzange	€ 49,20	€ 59,04



**Beta**

## Wasserpumpenzange

- ▲ Durchgestecktes Gelenk
- ▲ Griffe mit Überzug aus rutschfestem PFV
- ▲ Optimale Geometrie für besseres Greifen
- ▲ Bis zu 8 Positionen verstellbar

Artikelnummer	Länge	Max. Öffnung	Preis exkl. MwSt.	Preis inkl. MwSt.
1048N/175	175 mm	36 mm	€ 23,50	€ 28,20
1048N/250	250 mm	46 mm	€ 24,80	€ 29,76
1048N/300	300 mm	60 mm	€ 37,00	€ 44,40



**Beta**

## Seegeringzangen-Satz 4-teilig

- ▲ 1x Zange für Sicherungsringe mit Innenspannung 180mm lang
- ▲ 1x Zange für Sicherungsringe mit Innenspannung 90° gebogen 170mm lang
- ▲ 1x Zange für Sicherungsringe mit Außenspannung 175mm lang
- ▲ 1x Zange für Sicherungsringe mit Außenspannung 90° gebogen 175mm lang

Artikelnummer	Beschreibung	Preis exkl. MwSt.	Preis inkl. MwSt.
1031/S4	Seegeringzangen-Satz 4 tlg.	€ 98,70	€ 118,44



## Zangensortiment 3-teilig

- ▲ 1 Universalzange 180 mm
- ▲ 1 Zange mit langen halbrunden Backen 160 mm
- ▲ 1 Schneidzange Schneidzange 160 mm
- ▲ Griffe aus Bi-Material
- ▲ Industrie-Finish

Artikelnummer	Beschreibung	Preis exkl. MwSt.	Preis inkl. MwSt.
1169G/D3	Zangensortiment 3-teilig	€ 60,90	€ 73,08



## Zangensortiment 3-teilig

- ▲ 1 Universalzange 180 mm
- ▲ 1 Zange mit langen halbrunden Backen 160 mm
- ▲ 1 Schneidzange Schneidzange 160 mm
- ▲ Griffe aus Bi-Material
- ▲ Industrie-Finish

Artikelnummer	Beschreibung	Preis exkl. MwSt.	Preis inkl. MwSt.
1169GBM/D3	Zangensortiment 3-teilig	€ 77,30	€ 92,76



## Nietzangensortiment inkl. Aluminiumnieten

- ▲ Nietzange mit 4 auswechselbaren Mundstücken
- ▲ Für Durchmesser: 2,4 / 3,2 / 4 / 4,8 / 5 mm
- ▲ Inkl. 700 Aluminiumnieten

Artikelnummer	Beschreibung	Preis exkl. MwSt.	Preis inkl. MwSt.
1741B/C5	Nietzangensortiment	€ 108,00	€ 129,60



## Nietzange mit 4 Mundstücken

- ▲ Komplett mit vier auswechselbaren Mundstücken für Nieten
- ▲ Für Durchmesser: 2,4 / 3,2 / 4 / 4,8 / 5 mm

Artikelnummer	Beschreibung	Preis exkl. MwSt.	Preis inkl. MwSt.
1741BP	Nietzange	€ 53,40	€ 64,08



## Nietzange mit 5 Mundstücken

- ▲ Kraftmodell, komplett mit fünf auswechselbaren Mundstücken für Nieten
- ▲ Für Durchmesser: 3,2 / 4 / 4,8 / 5 / 6 / 6,4

Artikelnummer	Länge	Preis exkl. MwSt.	Preis inkl. MwSt.
1740A	525 mm	€ 100,40	€ 120,48

## 2-armige Universal Abzieher mit selbstzentrierenden Abzughaken

- ▶ Mit zunehmendem Spindelndruck umklammern die Abzughaken, mit automatisch größer werdener Kraft, das abzuziehende Teil
- ▶ Die schmalen Abzughaken eignen sich für enge, schlecht zugängliche Stellen
- ▶ Die bewährte Original-KUKKO-Konstruktion „AUTOGRIP“ mit automatischer Selbstspannung, Selbstverriegelung und Selbstzentrierung der Abzughaken
- ▶ Die Zweiarmligkeit ermöglicht ein platzsparendes Arbeiten.



Artikelnummer	Spannweite	Spanntiefe	Preis exkl. MwSt.	Preis inkl. MwSt.
43-1	60 mm	50 mm	€ 49,70	€ 59,64
43-2	70 mm	70 mm	€ 51,00	€ 61,20
43-3	80 mm	80 mm	€ 52,50	€ 63,00

## 3-armige Universal Abzieher mit selbstzentrierenden Abzughaken

- ▶ Mit zunehmendem Spindelndruck umklammern die Abzughaken, mit automatisch größer werdener Kraft, das abzuziehende Teil
- ▶ Die schmalen Abzughaken eignen sich für enge, schlecht zugängliche Stellen
- ▶ Die bewährte Original-KUKKO-Konstruktion „AUTOGRIP“ mit automatischer Selbstspannung, Selbstverriegelung und Selbstzentrierung der Abzughaken
- ▶ Die Zweiarmligkeit ermöglicht ein platzsparendes Arbeiten.



Artikelnummer	Spannweite	Spanntiefe	Preis exkl. MwSt.	Preis inkl. MwSt.
43-11	60 mm	50 mm	€ 62,90	€ 75,48
43-12	70 mm	70 mm	€ 63,90	€ 76,68
43-13	80 mm	80 mm	€ 68,10	€ 81,72

## 2-Arm Abzieher Serie 20

- ▶ 2-armiger Universal Abzieher
- ▶ Baureihe 20
- ▶ Zum Abziehen von Lagern, Zahnrädern, Scheiben etc.
- ▶ Standard-Abzughaken
- ▶ Auf der Traverse stufenlos verschiebbare Abzughaken
- ▶ Mechanische Spindel
- ▶ Gewaltes Gewinde ist spezialbeschichtet
- ▶ Durch Zweiarmligkeit platzsparendes Arbeiten
- ▶ In jeder Position, selbst unter Vollbelastung, parallele Abzughaken
- ▶ Kräftige Ausführung, hohe Leistung und lange Lebensdauer
- ▶ Quality Made in Germany
- ▶ Plagiatschutz durch Sicherheitsetikett



Artikelnummer	Spannweite	Spanntiefe	Preis exkl. MwSt.	Preis inkl. MwSt.
20-1	90 mm	100 mm	€ 98,80	€ 118,56
20-10	120 mm	100 mm	€ 105,70	€ 126,84
20-2	160 mm	150 mm	€ 197,60	€ 237,12
20-20	200 mm	150 mm	€ 217,30	€ 260,76
20-3	250 mm	200 mm	€ 345,70	€ 414,84

## 3-Arm Abzieher Serie 30

- ▶ 3-armiger Universal Abzieher
- ▶ Baureihe 30
- ▶ Zum Abziehen von Lagern, Zahnrädern, Scheiben etc.
- ▶ Standard-Abzughaken
- ▶ Auf der Traverse stufenlos verschiebbare Abzughaken
- ▶ Mechanische Spindel
- ▶ Gewaltes Gewinde ist spezialbeschichtet
- ▶ Die Dreiarmligkeit garantiert gleichmäßige Lastenverteilung und dadurch besonders sicheren Halt am abzuziehenden Teil
- ▶ In jeder Position, selbst unter Vollbelastung, parallele Abzughaken
- ▶ Kräftige Ausführung, hohe Leistung und lange Lebensdauer
- ▶ Quality Made in Germany
- ▶ Plagiatschutz durch Sicherheitsetikett.



Artikelnummer	Spannweite	Spanntiefe	Preis exkl. MwSt.	Preis inkl. MwSt.
30-1	90 mm	100 mm	€ 138,30	€ 165,96
30-10	120 mm	100 mm	€ 152,10	€ 182,52
30-2	160 mm	150 mm	€ 276,70	€ 332,04
30-20	200 mm	150 mm	€ 304,40	€ 365,28
30-3	250 mm	200 mm	€ 553,20	€ 663,84



## Stahlschraubenschlüssel Europäer 1900

- ▶ Zum Zusammenpressen und Festhalten mehrerer Werkstücke
- ▶ Einstellbarer Schraubenschlüssel mit doppelseitigem Maul
- ▶ Rautenförmiges Maul auf einer Seite für Befestigung von runden oder mehrkantigen Körpern
- ▶ Weichkunststoffschutzkappen verbessern Halt bei metallischen Gegenständen
- ▶ Locked-Unlocked System

Artikelnummer	Länge	Spannweite	Preis exkl. MwSt.	Preis inkl. MwSt.
1900-30	150 mm	30 mm	€ 98,80	€ 118,56
1900-50	175 mm	50 mm	€ 114,20	€ 137,04
1900-75	250 mm	75 mm	€ 166,70	€ 200,04





## Schraubenausdreher-Satz



- ▲ Zum Ausdrehen von abgerissenen Schrauben mit Rechtsgewinde
- ▲ Chrom-Vanadium Stahl
- ▲ Vierkant zur Betätigung mit Windeisen und Maulschlüssel.
- ▲ Feine Rillen bieten beste Traktion und somit eine komfortable Arbeitsweise

Artikelnummer	Inhalt	Preis exkl. MwSt.	Preis inkl. MwSt.
49-A	49-1, 49-2, 49-3, 49-4, 49-5 / M3 - M18	€ 29,60	€ 35,52



## 2-schaliger Innenauszieher Serie 21

- ▲ Zum Ausziehen innenliegender Lager, Lageraußenringe und Buchsen
- ▲ Die 2-schalige Ausführung der Innenauszieher mit extra großen Greifkanten ermöglicht ein sicheres Ausziehen
- ▲ Die Innenauszieher besitzen eine innenliegende Anschlagsicherung gegen Überspannungs- und Überlastungseinwirkungen
- ▲ Die Innenauszieher von Kukko sind sowohl mit Gegenstützen als auch mit Gleithämmern kombinierbar
- ▲ Verlängerungen aus der Baureihe 21-V ermöglichen in Kombination mit den Innenausziehern das Lösen tiefsitzender Lager
- ▲ Mechanische Spindel
- ▲ Gewalztes Gewinde ist spezialbeschichtet
- ▲ Selbstheilender Korrosionsschutz der verzinkten Teile



Artikelnummer	Spannweite	Preis exkl. MwSt.	Preis inkl. MwSt.
21-0	5 - 8	€ 77,60	€ 93,12
21-00	6 - 10	€ 77,60	€ 93,12
21-01	8 - 12	€ 77,60	€ 93,12
21-02	10 - 14	€ 77,60	€ 93,12
21-1	12 - 16	€ 77,60	€ 93,12
21-2	14 - 19	€ 77,60	€ 93,12
21-3	18 - 23	€ 77,60	€ 93,12

Artikelnummer	Spannweite	Preis exkl. MwSt.	Preis inkl. MwSt.
21-4	20 - 30	€ 77,60	€ 93,12
21-5	28 - 40	€ 87,00	€ 104,40
21-6	36 - 46	€ 97,30	€ 116,76
21-7	45 - 58	€ 130,20	€ 156,24
21-8	56 - 70	€ 164,20	€ 197,04
21-9	70 - 100	€ 260,50	€ 312,60



## Gegenstützen für Innenauszieher

- ▲ Die Arme der Gegenstützen lassen sich durch eine innenliegende Federung leichtgängig verstellen (Größe 1 bis 3)
- ▲ Der Reibungswiderstand der Gegenstützen-Mutter wird durch ein eingebautes Drucklager auf ein Minimum reduziert (Größe 1 bis 3)
- ▲ Die Gegenstützen der Größen (4 und 5) sind mit ihren Abstützfüßen besonders für große Kugellager etc. geeignet und sichern einen festen Stand beim Ausziehen

Artikelnummer	Beschreibung	Preis exkl. MwSt.	Preis inkl. MwSt.
22-1	Gegenstütze für Innenauszieher 21-0 bis 21-5	€ 78,40	€ 94,08
22-2	Gegenstütze für Innenauszieher 21-3 bis 21-8	€ 106,90	€ 128,28
22-3	Gegenstütze für Innenauszieher 21-6 bis 21-9	€ 214,60	€ 257,52



## Gleithammer-Vorrichtung

- ▲ Zur Verwendung mit Baureihe 21
- ▲ Berührungsloses und schonendes Ausziehen von innenliegenden Lagern etc.
- ▲ Ergonomisch geformtes, massives Gleitstück zur optimalen Kraftübertragung
- ▲ Platzsparend mit starker Schockwirkung

Artikelnummer	Beschreibung	Preis exkl. MwSt.	Preis inkl. MwSt.
22-0-05	Gleithammer-Vorrichtung für Innenauszieher 21-0 bis 21-2	€ 78,40	€ 94,08
22-0-17	Gleithammer-Vorrichtung für Innenauszieher 21-3 bis 21-9	€ 214,60	€ 257,52



## 3-armige Abzieher „Alligator“ mit voreinstellbaren Abzughaken

Zum Abziehen von Lagern, Zahnrädern, Scheiben etc.

- ▲ Abzughaken sind verschraubt – leichtes Auswechseln möglich
- ▲ Bewegen und Abrutschen wird verhindert durch Self Lock
- ▲ Dreiarmligkeit garantiert gleichmäßige Lastenverteilung – besonders sicherer Halt
- ▲ Mechanische Spindel
- ▲ Alligator-Übersetzung garantiert, dass Abzughaken sich nur durch Bedienen des Eingangsschlüssels öffnen und schließen lassen – unlösbar wie der Biss eines Alligators
- ▲ Bund des Spindelkopf verhindert Abrutschen des Schlüssels



Artikelnummer	Spannweite	Spanntiefe	Preis exkl. MwSt.	Preis inkl. MwSt.
12-1	100 mm	100 mm	€ 153,90	€ 184,68
12-2	150 mm	125 mm	€ 224,00	€ 269,76



## Trennvorrichtung mit Schnellspanndruckspindel

Zum Abziehen von Kugellagern, Rollenlager, Innenringe und anderen bündig aufsitzenden Teilen, wenn für Abzughaken nicht ausreichend Platz vorhanden ist.

- ▲ Mit Schnellspann-Druckspindel
- ▲ Scharfe Schneiden ermöglichen das Abziehen bündig aufliegender Teile, wo Abzughaken unanwendbar sind
- ▲ Keilförmige Trennbacken werden unter abzuziehendes Bauteil fixiert
- ▲ Großen Ablageflächen schonen das abzuziehende Teil
- ▲ Einfache Handhabung, da Trennbacken mit nur einer Druckspindel schnell und zentrisch gespannt werden
- ▲ Höchste Stabilität beim Abziehen, da Trenn- und Abziehvorrichtung fest miteinander verschraubt werden

Artikelnummer	Ø Welle	Abstand Seitenbolzen	Preis exkl. MwSt.	Preis inkl. MwSt.
17-0	8-60 mm	60 mm	€ 124,70	€ 149,64
17-1	12-75 mm	75 mm	€ 162,40	€ 194,88



## Abziehvorrichtung zur Verwendung mit Baureihe 17

- ▲ Mechanische Spindel
- ▲ Gewalztes Gewinde ist spezialbeschichtet
- ▲ Höchste Stabilität beim Abziehen

Artikelnummer	Zugbolzentiefe	Zugbolzenweite	Preis exkl. MwSt.	Preis inkl. MwSt.
18-0	71-50 mm	50-110 mm	€ 71,00	€ 85,20
18-1	122-200 mm	60-150 mm	€ 126,60	€ 151,92



## 3-armige Universal Abzieher mit schmalen, schnellverstellbaren Abzughaken

Zum Abziehen von Lagern, Zahnrädern, Scheiben etc für enge und schlecht zugängliche Zwischenräume

- ▲ Schmale Abzughaken mit Schnellverstellung Quick Adjust
- ▲ In jeder Position, selbst unter Vollbelastung, parallele Abzughaken
- ▲ Auf der Traverse stufenlos verschiebbare Abzughaken
- ▲ Optimale Anpassung der Spindel an die Welle durch 2-seitige Spindelspitze
- ▲ Mechanische Spindel

Artikelnummer	Spannweite	Spanntiefe	Preis exkl. MwSt.	Preis inkl. MwSt.
30-1+S	90 mm	100 mm	€ 207,40	€ 248,88
30-2+S	160 mm	150 mm	€ 340,70	€ 408,84



## 2-armige Universal Abzieher mit schwenkbaren Abzughaken



Zum Abziehen von Lagern, Zahnrädern, Scheiben

- ▲ Schwenkbare Standard-Abzughaken
- ▲ Durch Zweiarmligkeit platzsparendes Arbeiten
- ▲ Mechanische Spindel
- ▲ Gewalztes Gewinde ist spezialbeschichtet
- ▲ Je größer die Abziehkraft, desto stärker der Griff der Abzughaken an dem abzuziehenden Werkstück
- ▲ Bund des Spindelkopfs verhindert Abrutschen des Schlüssels
- ▲ **Ist um das abzuziehende Teil herum genügend Freiraum, so empfehlen wir einen 3-armigen Abzieher Baureihe 42 für optimale Lastverteilung**



Artikelnummer	Spannweite	Spanntiefe	Preis exkl. MwSt.	Preis inkl. MwSt.
41-0	60 mm	40 mm	€ 36,00	€ 43,20
41-2	80 mm	80 mm	€ 41,30	€ 49,56
41-3	90 mm	120 mm	€ 81,00	€ 97,20



## 3-armige Universal Abzieher mit schwenkbaren Abzughaken



Zum Abziehen von Lagern, Zahnrädern, Scheiben

- ▲ Schwenkbare Standard-Abzughaken
- ▲ Durch Zweiarmligkeit platzsparendes Arbeiten
- ▲ Mechanische Spindel
- ▲ Gewalztes Gewinde ist spezialbeschichtet
- ▲ Je größer die Abziehkraft, desto stärker der Griff der Abzughaken an dem abzuziehenden Werkstück
- ▲ Bund des Spindelkopfs verhindert Abrutschen des Schlüssels
- ▲ **Ist um das abzuziehende Teil herum nicht genügend Freiraum, so empfehlen wir einen 2-armigen Abzieher Baureihe 41 für optimale Lastverteilung**



Artikelnummer	Spannweite	Spanntiefe	Preis exkl. MwSt.	Preis inkl. MwSt.
42-0	60 mm	40 mm	€ 48,20	€ 57,84
42-2	80 mm	80 mm	€ 57,80	€ 69,36
42-3	90 mm	120 mm	€ 110,50	€ 132,60



## 2-armige Universal Abzieher mit selbstzentrierenden Abzughaken

Zum Abziehen von Lagern, Zahnrädern, Scheiben etc.

- ▲ Standard-Abzughaken ▲ Automatische Selbstzentrierung der Abzughaken
- ▲ Durch Zweiarmligkeit platzsparendes Arbeiten ▲ Mechanische Spindel
- ▲ Gewalztes Gewinde ist spezialbeschichtet ▲ Bund des Spindelkopfs verhindert Abrutschen des Schlüssels

Artikelnummer	Spannweite	Spanntiefe	Preis exkl. MwSt.	Preis inkl. MwSt.
44-1	100 mm	100 mm	€ 58,70	€ 70,44
44-3	160 mm	160 mm	€ 142,70	€ 171,24



## 2-armige Lagerabzieher „Cobra“ mit Trennkralle und seitlicher Spannzwinge

Zum Abziehen bündig anliegender Kugellager, Lagerringe und Werkstücke

- ▲ Abzughaken mit Trennkralle sind speziell gehärtet und geschliffen
- ▲ Mit integrierter Spannzwinge
- ▲ Mechanische Spindel
- ▲ Gewalztes Gewinde ist spezialbeschichtet
- ▲ Die Krallen der Abzughaken greifen beim Anziehen der Spannzwinge unter das abzuziehende Teil und lösen dies bereits vor dem eigentlichen Abziehvorgang
- ▲ Bund des Spindelkopfs verhindert Abrutschen des Schlüssels
- ▲ **Kein Flexen, Meißeln und Hämmern mehr notwendig**

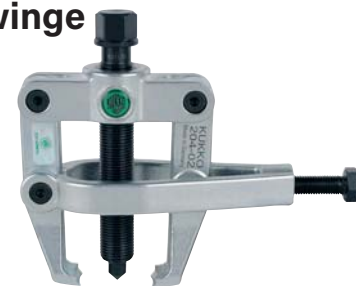

Artikelnummer	Spannweite	Spanntiefe	Preis exkl. MwSt.	Preis inkl. MwSt.
204-0	50 mm	70 mm	€ 126,60	€ 151,92
204-02	90 mm	100 mm	€ 195,70	€ 234,84



## 2-armige Trennabzieher „Cobra“ mit verstellbarer Spanntiefe

Zum Abziehen von plan aufliegenden Lager, Zahnrädern, Scheiben etc.

- Die Abzughaken sind umkehrbar und beidseitig anwendbar, mit 2 unterschiedlichen Hakenformen – die eine Seite besitzt normale Abziehklauen, die andere Trennkrallen
- Abzughaken mit Trennkralle sind speziell gehärtet und geschliffen
- Die Mehrfach-Bohrung in den Abzughaken ermöglicht ein Arbeiten mit variabler Spanntiefe
- Mit integrierter Spannzwinde
- Zweiarmigkeit ermöglicht platzsparendes Arbeiten

Artikelnummer	Spannweite	Spanntiefe	Preis exkl. MwSt.	Preis inkl. MwSt.
210-1	95 mm	170 mm	€ 239,50	€ 287,40
210-2	135 mm	270 mm	€ 298,30	€ 357,96



## 2-armiger Abzieher mit extrem schmalen, schnellverstellbaren Abzughaken

Zum Abziehen von Getriebezahnradern, Lagern, Ritzeln, Synchronkörpern, etc.  
Für extrem enge und schlechte zugängliche Zwischenräume

- Extrem schmale Abzughaken in Trapezform mit Schnellverstellung
- In jeder Position, selbst unter Vollbelastung, parallele Abzughaken
- Ermöglicht durch die Handstellrändel ein schnelles Lösen und Verschieben der Abzughaken auf der Traverse, ohne Schraubenschlüssel

Artikelnummer	Spannweite	Spanntiefe	Preis exkl. MwSt.	Preis inkl. MwSt.
20-1+S-T	90 mm	100 mm	€ 148,20	€ 177,84



## Kugelgelenk-Abzieher (Mercedes Ausführung)

Zum Ausdrücken der Kugelzapfen beim Ausbau von Kugelgelenken sowie Spurstangenköpfe an Spurstangen

- Aus hochfestem, legiertem Vergütungsstahl, verzinkt
- Gewalztes Gewinde ist spezialbeschichtet

Artikelnummer	Gabelöffnung	Weite	Passend für	Preis exkl. MwSt.	Preis inkl. MwSt.
128-2	23 mm	48 mm	PKW	€ 69,50	€ 83,40
128-3	29 mm	60 mm	PKW	€ 92,30	€ 110,76
128-4	40 mm	106 mm	Transporter, LKW	€ 123,60	€ 148,32
128-5	46 mm	106 mm	Transporter, LKW	€ 181,00	€ 217,20



## Kugelgelenk-Ausdrücker mit Hebelübersetzung

Zum Ausdrücken der Kugelzapfen beim Ausbau von Kugelgelenken sowie Spurstangenköpfen an Spurstangen von PKW, Lkw, Busse und Baufahrzeuge

Artikelnummer	Gabelöffnung	Weite	Passend für	Preis exkl. MwSt.	Preis inkl. MwSt.
129-0-25	25 mm	50 mm	PKW, leichte Lieferwagen	€ 132,20	€ 158,64
129-1	18 - 22 mm	50 mm	PKW, leichte Lieferwagen	€ 102,50	€ 123,00
129-3	31 mm	70 mm	LKW, Busse, Baufahrzeuge	€ 171,80	€ 206,16
129-5	36 mm	70 mm	LKW, Busse, Baufahrzeuge	€ 333,00	€ 399,60

129-1



129-3



129-5



## Einschneidige, mechanische Mutternsprenger

Zum Sprengen festsitzender oder überdrehter Muttern ohne Beschädigung des Gewindebolzens der Güteklasse 5, 6, 8 und 10.

- ▲ Gehärtete Meißelschneide
- ▲ Beim Zurückdrehen in die andere Richtung ziehen Sie den Meißel vorsichtig zurück
- ▲ Bund der Spindel verleiht zusätzlichen Halt beim Betätigen des Meißels

Artikelnummer	Größe = für Muttern	Größe = für Muttern	Preis exkl. MwSt.	Preis inkl. MwSt.
55-0	4-10 mm	M2 - M6	€ 72,20	€ 86,64
55-1	10-18 mm	M6 - M12	€ 86,90	€ 104,28
55-2	19-27 mm	M12 - M18	€ 94,10	€ 112,92
55-3	27-36 mm	M18 - M24	€ 121,30	€ 145,56
55-4	32-50 mm	M22 - M33	€ 405,00	€ 486,00



## Zweischneidige, mechanische Mutternsprenger

Mit doppelter Sprengwirkung für unlösbar festsitzende Muttern der Güteklasse 5, 6 und 8.

- ▲ Ein Arbeitsgang durch doppelte Schneidwirkung
- ▲ Sprengen der Mutter ist ohne die Beschädigung des Gewindebolzens möglich
- ▲ Bund der Spindel verleiht zusätzlichen Halt beim Betätigen des Meißels

Artikelnummer	Größe = für Muttern	Größe = für Muttern	Preis exkl. MwSt.	Preis inkl. MwSt.
54-2	10-27 mm	M6- M18	€ 104,50	€ 125,40
54-3	17-36 mm	M12 - M24	€ 136,10	€ 163,32



## Batterieklemmen-Abzieher

- ▲ Einhand Automatik ermöglicht sicheres Arbeiten bei engen Platzverhältnissen
- ▲ Schmale Abzughaken eignen sich für enge, schlecht zugängliche Stellen

Artikelnummer	Spannweite	Preis exkl. MwSt.	Preis inkl. MwSt.
48	60 mm	€ 60,70	€ 72,84



## Kugellager-Auszieh-Satz

- ▲ Für Kugellager 12-46 mm Innendurchmesser
- ▲ Die 2-schalige Ausführung mit extra großen Greifkanten ermöglicht ein sicheres Ausziehen
- ▲ Die Innenauszieher besitzen eine innenliegende Anschlagsicherung gegen Überspannungs- und Überlastungseinwirkungen
- ▲ Zum Ausziehen innenliegender Lager, Lageraußenringe und Buchsen
- ▲ Kräftige Ausführung, hohe Leistung und lange Lebensdauer

Artikelnummer	Bezeichnung	Preis exkl. MwSt.	Preis inkl. MwSt.
25-A	Kugellager-Auszieh-Satz	€ 740,30	€ 888,36



## Kombinations-Abzieher-Satz 2- und 3-armig K-2030-1+A



- ▲ Abziehersatz „8 in 1“
- ▲ Durch die variable Kombinationsmöglichkeit von Standard und S-Haken und Verlängerungen ist der Zusammenbau von acht verschiedenen Abziehermodellen aus nur einem Satz möglich
- ▲ Universalabziehersatz 2 / 3 armig für Aussen und Innen
- ▲ Zum Abziehen von z.B. Zahnradern, Riemenscheiben etc.
- ▲ Haken sind feststellbar daher verrutschsicher



Artikelnummer	Beschreibung	Preis exkl. MwSt.	Preis inkl. MwSt.
K-2030-1+A	Abziehersatz K-2030-1+S	€ 423,90	€ 508,68



## Kombi-Abziehersatz 2-Arm/3-Arm K-2030-10+S+T



Der neu zusammengestellte Satz **K-2030-10+S+T** ermöglicht durch die variable Kombinationsmöglichkeit von Haken und Verlängerungen den Zusammenbau von 24 verschiedenen Abziehermodellen aus nur einem Satz.

- ▲ Zum universellen Einsatz beim Abziehen von Getriebezahnradern, Lagern, Ritzeln und Synchronkörpern
- ▲ Durch das Umdrehen der Abzughaken sind die Abzieher als Außen- und Innenabzieher verwendbar
- ▲ Auch zum Abziehen asymmetrischer Werkstücke geeignet



Artikelnummer	Spannweite	Spanntiefe	Preis exkl. MwSt.	Preis inkl. MwSt.
K-2030-10+S+T	120-130 mm	100-350 mm	€ 747,10	€ 896,52



## Universal-Abzieher-Satz



Zum universellen Einsatz beim Abziehen von Radlagerinnenringen, Achslagern, Kugellagerringen, Ritzeln uvm.

### Inhalt:

- ▲ Ring-Maulschlüssel 1007-17
- ▲ Ring-Maulschlüssel 1007-22
- ▲ 2-armiger Abzieher für Lagerinnenringe „Cobra“ mit seitlicher Spannzwinde 204-V
- ▲ 2-armiger Trennabzieher „Cobra“ mit verstellbarer Spanntiefe 210-1
- ▲ Sechskant-Schraubendreher mit T-Griff 225-150

Artikelnummer	Spannweite	Spanntiefe	Preis exkl. MwSt.	Preis inkl. MwSt.
K-204-V-210-1	90-100 mm	100-170 mm	€ 417,90	€ 501,48



## Kombi-Universal-Abziehersatz 2-Arm K-20-1+S-T

- ▲ Spannweite 90 mm - Spanntiefe 100/200 mm
- ▲ in der praktischen L-Box-Mini

### Besteht aus

- ▲ **1x 20-1+** / 2-Arm Abzieher mit Schnellverschluss  
Spannweite 90 mm - Spanntiefe 100 mm
- ▲ **1x 1-93-P** / Abzughaken-Paar extra schmal mit Schnellverschluss,  
Spanntiefe 100 mm
- ▲ **1x 1-V-100-P** / Abzughakenverlängerung, kräftige Ausführung,  
hohe Leistung und Lebensdauer, zusätzliche Spanntiefe 100 mm



Artikelnummer	Spannweite	Spanntiefe	Preis exkl. MwSt.	Preis inkl. MwSt.
K-20-1+S-T	90 mm	100/200 mm	€ 206,80	€ 248,16



## Junior Säge

▲ Stabiler Metallrahmen sorgt für Langlebigkeit der Säge

Artikelnummer	Beschreibung	Preis exkl. MwSt.	Preis inkl. MwSt.
10504409	Junior Säge	€ 11,00	€ 13,20



## Bügelsäge Metall

▲ Die IRWIN® Hochleistungs-Bügelsägebogen ermöglicht eine Blattspannung von bis zu 125 kg und gewährleistet so einen präzisen Schnitt

▲ Der Soft-Touch-Griff liegt nicht nur gut in der Hand, sondern sorgt auch für einen festen und rutschfreien Halt

Artikelnummer	Beschreibung	Preis exkl. MwSt.	Preis inkl. MwSt.
10504407	Bügelsäge für 300 mm Blätter	€ 25,80	€ 30,96

## Bügelsägeblatt Bi-Metall

▲ Die neue Sägezahngeometrie bietet eine höhere Beständigkeit gegenüber Zahnbruch und erhöht die Langlebigkeit und Haltbarkeit

▲ IRWIN® Bügelsägeblätter nutzen die Vorteile der WeldTec™ Plattform und sind mit einem neuen, patentierten Sägezahn-Design ausgestattet, das ein schnelleres, reibungsloseres und ermüdungsfreieres Schneiden ermöglicht.

Artikelnummer	Beschreibung	Menge / VE	Preis exkl. MwSt.	Preis inkl. MwSt.
10505897	Bi-Metall Bügelsägeblatt 18TPI, 300 mm	10 Stück	€ 17,70	€ 21,24
10505898	Bi-Metall Bügelsägeblatt 24TPI, 300 mm	10 Stück	€ 17,70	€ 21,24



## Bügelsäge, 300 mm Blatt

▲ mit Spannsystem des Sägeblatts

▲ Gewicht 596 g

▲ Gesamtlänge 440 mm

Artikelnummer	Beschreibung	Preis exkl. MwSt.	Preis inkl. MwSt.
1726	Bügelsäge 300 mm Blatt	€ 25,60	€ 30,72



## Bügelsäge mit Schnellfreigabevorrichtung, 300 mm Blatt

▲ Robuste Struktur für höhere Stabilität

▲ Rutschfester Griff

▲ Sägeblatt 45 Grad verstellbar

▲ ergonomisches Design

▲ Gewicht 800 g

Artikelnummer	Beschreibung	Preis exkl. MwSt.	Preis inkl. MwSt.
1726BM	Bügelsäge mit Schnellfreigabevorrichtung, 300 mm Blatt	€ 41,20	€ 49,44



## Bügelsäge Holz

▲ Gehärtete und präzisionsgefeilte Blätter bieten hervorragende Schnittleistung

▲ Perfekt geeignet für das Ausästen sturmgeschädigter Bäume, beschneiden von Sträuchern, Büschen oder das Sägen von Feuerholz

Artikelnummer	Beschreibung	Preis exkl. MwSt.	Preis inkl. MwSt.
TXP1624533000	Bügelsäge 533 mm grünes Holz	€ 11,20	€ 13,44



## EVO Universal-Handsäge

- Das einzigartige Verhältnis von Griff zu Blatt überwindet die traditionellen konstruktiven Einschränkungen und maximiert die Interaktion von Benutzer und Säge.
- Das ganzheitliche Produktkonzept optimiert die Griffposition (Höhe und Winkel) zur Zahnlinie mit einem optimalen Zahndesign und höchster Ergonomie
- An den Spitzen geschliffene Zähne (HP) bleiben 6-8x länger scharf als nicht gehärtete Zähne.

Artikelnummer	Beschreibung	Preis exkl. MwSt.	Preis inkl. MwSt.
10507858	Universal-Handsäge, 525 mm 10T/11P	€ 20,60	€ 24,72
10507860	Universal-Handsäge- kurz, 425 mm 10T/11P	€ 18,70	€ 22,44

## PLUS 880 Universal-Handsäge

- Dreifach geschliffene Universal Zähne für schnelles Schneiden – Anwendung für die meisten Baumaterialien
- Stabiles Sägeblatt aus Hochqualitäts-Stahl C75 ist standsicher und ermöglicht maximale Kraftübertragung bei jedem Hub
- Protouch-Griff mit Fingerauflage für extraweiche Griffigkeit und Kontrolle
- Vergrößerte Handöffnung für bequemes Arbeiten
- 90 und 45 Grad Winkel im Griff integriert, um Markierung zu vereinfachen

Artikelnummer	Beschreibung	Preis exkl. MwSt.	Preis inkl. MwSt.
10503622	Universal 880TG, 400 mm / 16" 8T/9P	€ 13,40	€ 16,08
10503623	Universal 880TG, 450 mm / 18" 8T/9P	€ 13,80	€ 16,56
10503624	Universal 880TG, 500 mm / 20" 8T/9P	€ 14,20	€ 17,04
10503625	Universal 880TG, 550 mm / 22" 8T/9P	€ 14,40	€ 17,28



## Maurerspitzmeißel mit Handschutz

Artikelnummer	Länge	Preis exkl. MwSt.	Preis inkl. MwSt.
1700N/PM250	250 mm	€ 19,40	€ 23,28
1700N/PM300	300 mm	€ 22,70	€ 27,24



## Flachmeißel mit Handschutz

Artikelnummer	Länge	Preis exkl. MwSt.	Preis inkl. MwSt.
1701N/PM250	250 mm	€ 20,20	€ 24,24
1701N/PM300	300 mm	€ 22,70	€ 27,24







**Extra lange  
Ausführung,  
um volle  
Hebelkraft  
zu erreichen!**

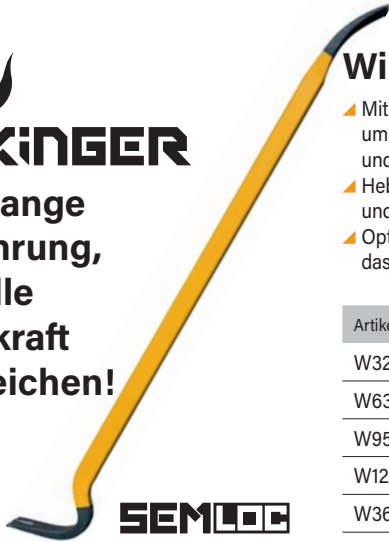

**SEMLOC**

## Wiking Nageleisen

- ▲ Mit gesondert geschliffener Schlagfläche über der Klaue, um das Eisen kraftvoll unter Werkstücke zu schlagen und Fehlschläge zu vermeiden
- ▲ Hebelschneide schmal ausgeschmiedet für engste Zwischenräume und kraftvolle Schabarbeiten
- ▲ Optimaler Anstellwinkel – auch an Wandanschlüssen lässt sich das Eisen gut greifen und kraftvoll heben.

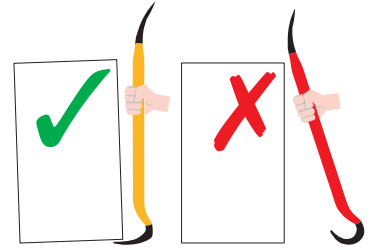

Artikelnummer	Beschreibung	Preis exkl. MwSt.	Preis inkl. MwSt.
W320	Wiking Nageleisen 320 mm	€ 12,60	€ 15,12
W630	Wiking Nageleisen 630 mm	€ 19,80	€ 23,76
W950	Wiking Nageleisen 950 mm	€ 24,90	€ 29,88
W1200	Wiking Nageleisen 1200 mm	€ 33,50	€ 40,20
W369-SET	Wiking Nageleisen-Set (320/630/950 mm)	€ 57,90	€ 69,48



Mit extra breiter  
Nagelklaue!



Extrabreite Nagelklaue und  
optimaler Anstellwinkel.



Hebelschneide schmal  
ausgeschmiedet für engste  
Zwischenräume und kraftvolle  
Schabarbeiten.



Mit gesondert geschliffener  
Schlagfläche über der Klaue,  
um das Eisen kraftvoll unter  
Werkstücke zu schlagen und  
Fehlschläge zu vermeiden.



**SEMLOC**

## Wicky Nageleisen

- ▲ Extrem flach
- ▲ findet leicht Platz in jeder Werkzeugtasche
- ▲ ideal ausgelegt für feinere Arbeiten
- ▲ 3 präzise gearbeitete Nagelzieher
- ▲ extrem Biegestabil
- ▲ Beste Stahlqualität wie bei den großen Wiking-Brüdern
- ▲ sauber gehärtete Arbeitsenden

Artikelnummer	Beschreibung	Preis exkl. MwSt.	Preis inkl. MwSt.
W380S	Wicky Nageleisen 380 mm	€ 10,90	€ 13,08



**SEMLOC**

## Mini-Spitzhacke

- ▲ Kopfgewicht ca. 700 g
- ▲ Unzerbrechlicher Glasfaserstiel 375 mm

Artikelnummer	Beschreibung	Preis exkl. MwSt.	Preis inkl. MwSt.
111020	Mini-Spitzhacke	€ 18,40	€ 22,08



## BLUE CHIP Stechbeitel

- ▲ Qualitätsstahl erster Güte für eine bessere Schärfe und Schnitthaltigkeit
- ▲ Gehärtete und angelassene Klinge für lange Lebensdauer
- ▲ Strapazierfähiger Griff für die Verwendung mit Hand oder Klopflholz

Artikelnummer	Beschreibung	Preis exkl. MwSt.	Preis inkl. MwSt.
TM444S3	3 Stück pro Satz - 13, 19, 25 mm in Kunststoffblister	€ 34,50	€ 41,40



## HIGH-IMPACT Stechbeitel

- ▲ Ausgestattet mit vielen einmaligen Merkmalen, die durch fortlaufende Innovation entstanden sind, bewältigt unser umfassendes Sortiment an robusten, zuverlässigen Beiteln problemlos die schwierigsten und anspruchsvollsten Arbeiten
- ▲ Qualitätsstahl erster Güte
- ▲ gehärtete und angelassene Klinge
- ▲ Vollgeschmiedeter Stahlkern
- ▲ Umspritzter Protouch™-Griff
- ▲ Splitterfreier Acetatgriff
- ▲ Extragroße Schlagkappe



Artikelnummer	Beschreibung	Preis exkl. MwSt.	Preis inkl. MwSt.
10504712	3 Stück pro Satz - 10, 15, 20 mm in Tasche	€ 61,50	€ 73,80
10503733	6 Stück pro Satz - 6, 10, 15, 20, 25, 35 mm in Holzkassette	€ 119,20	€ 143,04



## Stechbeitel MS750

- ▲ Holzbearbeitungswerkzeuge verkörpern eine lange Handwerkstradition
- ▲ Unser Stechbeitel ist nach wie vor einer der besten im Markt und wird von Profis als maßgebend für alle anderen anerkannt
- ▲ Ausgestattet mit vielen einmaligen Merkmalen, die durch fortlaufende Innovation entstanden sind, bewältigt unser umfassendes Sortiment an robusten, zuverlässigen Beiteln problemlos die schwierigsten und anspruchsvollsten Arbeiten

Artikelnummer	Beschreibung	Preis exkl. MwSt.	Preis inkl. MwSt.
10501673	6 mm	€ 19,90	€ 23,88
10501675	10 mm	€ 19,90	€ 23,88
10501676	12 mm	€ 19,90	€ 23,88
10501679	15 mm	€ 20,40	€ 24,48
10501683	20 mm	€ 20,50	€ 24,60
10501685	25 mm	€ 22,10	€ 26,52
10501686	26 mm	€ 22,10	€ 26,52
10501688	30 mm	€ 25,90	€ 31,08
10501690	35 mm	€ 28,80	€ 34,56
10501691	38 mm	€ 32,00	€ 38,40
10501693	51 mm	€ 38,80	€ 46,56



## Ring-Maulschlüsselsatz

Ring-Maulschlüssel mit einer eleganten und schlanken Form, sanfter in den Linien und leichter in der Hand, mit äußerst reduzierten Kopfstärken, um an jeder Stelle korrekt eingreifen zu können.

- ▲ Reduzierter Kopfumfang.
- ▲ Doppelt so hohe Drehmomentwerte im Vergleich zu den Anforderungen der Norm ISO 1711.
- ▲ Verbesserte Ergonomie für eine höhere Kraftübertragung.

DIN 3113 UNI-ISO 7738

Artikelnummer	Bestückung	Preis exkl. MwSt.	Preis inkl. MwSt.
42/S14	6-7-8-10-11-12-13-14-15-16-17-19-22-24 mm	€ 142,90	€ 171,48
42/S15	6-7-8-10-11-12-13-14-17-19-22-24-27-30-32 mm	€ 198,30	€ 237,96



## Doppelmaulschlüsselsatz

DIN 3110 UNI-ISO 10102

Artikelnummer	Bestückung	Preis exkl. MwSt.	Preis inkl. MwSt.
55/S8	6x7 - 8x9 - 10x11 -12x13 - 14x15 - 16x17 - 18x19 - 20x22 mm	€ 53,40	€ 64,08
55/S12	6x7 - 8x9 - 10x11 - 12x13 - 14x15 - 16x17 - 18x19 - 20x22 - 21x23 - 24x26 - 25x28 - 30x32 mm	€ 112,20	€ 134,64



## Doppelringschlüsselsatz tief gekröpft

DIN 838 UNI-ISO 10104

Artikelnummer	Bestückung	Preis exkl. MwSt.	Preis inkl. MwSt.
90-S8	6x7 - 8x9 - 10x11 -12x13 - 14x15 - 16x17 - 18x19 - 20x22 mm	€ 98,30	€ 117,96
90-S12	6x7 - 8x9 - 10x11 - 12x13 - 14x15 - 16x17 - 18x19 - 20x22 - 21x23 - 24x26 - 25x28 - 30x32 mm	€ 203,40	€ 244,08



## Sechskant-Stiftschlüsselsatz, 9-teilig

- ▲ gebogen
- ▲ mit kugelförmigem Kopf
- ▲ brüniert

Artikelnummer	Inhalt	Preis exkl. MwSt.	Preis inkl. MwSt.
96BP/SC9	1,2 - 2 - 2,5 - 3 - 4 - 5 - 6 - 8 - 10 mm	€ 32,40	€ 38,88



- Schlitz 5mm
- PH1 PH2
- PZ1 PZ2
- T20 T25



## Multibit-Master

- ▲ Mit ergonomisch geformten Mehrkomponenten-Schraubendreher-Griff
- ▲ Ratschenfunktion (Links - Fix - Rechts)
- ▲ 7 Präzisions-Bits - 6 davon im Bit Magazin
- ▲ Magnetische Schraubendreher-Bit-Klinge - auch als Verlängerung für Akku-Schrauber nutzbar

Artikelnummer	Beschreibung	Preis exkl. MwSt.	Preis inkl. MwSt.
160010	Multibit-Master	€ 9,60	€ 11,52

# HANDWERKZEUGE



## Schraubendreher für Schlitzschrauben



Artikelnummer	SxAxL mm	L1 mm	Ø mm	Preis exkl. MwSt.	Preis inkl. MwSt.
1201E/2,5x50	0,4x2,5x50	146	2,5	€ 3,50	€ 4,20
1201E/2,5x75	0,4x2,5x75	166	2,5	€ 3,60	€ 4,32
1201E/3x75	0,5x3x75	171	3	€ 3,70	€ 4,44
1201E/3x100	0,5x3x100	196	3	€ 4,00	€ 4,80
1201E/3,5x75	0,6x3,5x75	171	3,5	€ 4,00	€ 4,80
1201E/3,5x100	0,6x3,5x100	196	3,5	€ 4,00	€ 4,80
1201E/4x100	0,8x4x100	196	4,0	€ 4,10	€ 4,92
1201E/4x125	0,8x4x125	221	4,0	€ 4,30	€ 5,16
1201E/4x150	0,8x4x150	246	4,0	€ 4,70	€ 5,64

Artikelnummer	SxAxL mm	L1 mm	Ø mm	Preis exkl. MwSt.	Preis inkl. MwSt.
1201E/5,5x100	1,0x5,5x100	209	5,0	€ 5,10	€ 6,12
1201E/5,5x125	1,0x5,5x125	234	5,0	€ 5,40	€ 6,48
1201E/5,5x150	1,0x5,5x150	259	5,0	€ 5,50	€ 6,60
1201E/6,5x100	1,2x6,5x100	220	6,0	€ 6,10	€ 7,32
1201E/6,5x125	1,2x6,5x125	234	6,0	€ 6,30	€ 7,56
1201E/6,5x150	1,2x6,5x150	270	6,0	€ 6,40	€ 7,68
1201E/8x150	1,2x8x150	282	8,0	€ 8,30	€ 9,96
1201E/8x200	1,2x8x200	332	8,0	€ 8,90	€ 10,68
1201E/10x200	1,6x10x200	332	9,5	€ 10,30	€ 12,36



## Schraubendreher für Philips-Schrauben



Artikelnummer	PHxDxL mm	L1 mm	Preis exkl. MwSt.	Preis inkl. MwSt.
1202E/3x60	0x3x60	156	€ 3,60	€ 4,32
1202E/3x100	0x3x100	200	€ 4,00	€ 4,80
1202E/4,5x80	1x4,5x80	189	€ 4,60	€ 5,52
1202E/4,5x120	1x4,5x120	229	€ 5,30	€ 6,36

Artikelnummer	PHxDxL mm	L1 mm	Preis exkl. MwSt.	Preis inkl. MwSt.
1202E/6x100	2x6x100	220	€ 6,30	€ 7,56
1202E/6x150	2x6x150	270	€ 6,80	€ 8,16
1202E/8x150	3x8x150	282	€ 8,70	€ 10,44
1202E/9,5x200	4x9,5x200	332	€ 11,30	€ 13,56



## Schraubendreher für Philips-Schrauben, lange Klinge



Artikelnummer	PHxDxL mm	L1 mm	Preis exkl. MwSt.	Preis inkl. MwSt.
1202EL/3x300	0x3x300	400	€ 6,40	€ 7,68
1202EL/4,5x300	1x4,5x300	400	€ 7,00	€ 8,40

Artikelnummer	PHxDxL mm	L1 mm	Preis exkl. MwSt.	Preis inkl. MwSt.
1202EL/4,5x400	1x4,5x400	508	€ 8,60	€ 10,32
1202EL/6x400	2x6x400	519	€ 9,80	€ 11,76



## Sechskant-Stiftschlüssel mit Griff



Artikelnummer	mm	L mm	L1 mm	Preis exkl. MwSt.	Preis inkl. MwSt.
1205E/ES1,5	1,5	100	200	€ 4,50	€ 5,40
1205E/ES2	2	100	200	€ 4,60	€ 5,52
1205E/ES2,5	2,5	100	200	€ 4,70	€ 5,64
1205E/ES3	3	100	200	€ 4,80	€ 5,76

Artikelnummer	mm	L mm	L1 mm	Preis exkl. MwSt.	Preis inkl. MwSt.
1205E/ES4	4	100	208	€ 5,50	€ 6,60
1205E/ES5	5	100	219	€ 6,60	€ 7,92
1205E/ES6	6	125	244	€ 6,80	€ 8,16
1205E/ES8	8	150	277	€ 9,10	€ 10,92



## Schraubendreher für Pozidriv und Supradriv Schrauben



Artikelnummer	PZ	L mm	L1 mm	Preis exkl. MwSt.	Preis inkl. MwSt.
1209E/PZ0	0	60	156	€ 4,20	€ 5,04
1209E/PZ1	1	80	189	€ 5,50	€ 6,60
1209E/PZ2	2	100	220	€ 7,00	€ 8,40

Artikelnummer	PZ	L mm	L1 mm	Preis exkl. MwSt.	Preis inkl. MwSt.
1209E/PZ3	3	150	282	€ 10,80	€ 12,96
1209E/PZ4	4	200	327	€ 11,80	€ 14,16



## Stiftschlüssel mit Griff für Sicherheitsschrauben Tamper Resistant Torx



Artikelnummer	Torx	L mm	L1 mm	Ø mm	Preis exkl. MwSt.	Preis inkl. MwSt.
1208E/RTX09	T9	60	156	4	€ 6,30	€ 7,56
1208E/RTX10	T10	80	189	5	€ 7,00	€ 8,40
1208E/RTX15	T15	80	189	5	€ 7,40	€ 8,88
1208E/RTX20	T20	100	209	5	€ 7,60	€ 9,12

Artikelnummer	Torx	L mm	L1 mm	Ø mm	Preis exkl. MwSt.	Preis inkl. MwSt.
1208E/RTX25	T25	100	209	5	€ 7,70	€ 9,24
1208E/RTX27	T27	100	220	6	€ 8,40	€ 10,08
1208E/RTX30	T30	100	220	6	€ 8,80	€ 10,56
1208E/RTX40	T40	130	262	7	€ 10,50	€ 12,60



## Kreuzschlüssel für Radmuttern

Artikelnummer	Beschreibung	Details	Preis exkl. MwSt.	Preis inkl. MwSt.
978	17x19x21x22 mm	1/2"	€ 58,00	€ 69,60
979	17x19x22xVierkant 1/2 mm	1/2"	€ 58,00	€ 69,60
982	24x27x32x Vierkant 3/4 mm	3/4"	€ 140,40	€ 168,48



## Umschaltknarren mit Außenvierkantantrieb

Artikelnummer	Beschreibung	Preis exkl. MwSt.	Preis inkl. MwSt.
900/55Z	Umschaltknarre mit Außenvierkantantrieb 1/4", Länge 125 mm, Ø 25 mm, A=18 mm, 72-zahngig, 5° Nachstellwinkel, Feinverzahnt <b>NEUHEIT</b>	€ 39,50	€ 47,40
910/55	Umschaltknarre mit Außenvierkantantrieb 3/8", Länge 200 mm, Ø 30 mm, A = 33 mm	€ 42,90	€ 51,48
920/55	Umschaltknarre mit Außenvierkantantrieb 1/2", Länge 275 mm, Ø 40 mm, A = 43 mm	€ 52,10	€ 62,52
928/55	Umschaltknarre mit Außenvierkantantrieb 3/4", Länge 510 mm, Ø 58 mm, A = 59 mm	€ 137,40	€ 164,88

## Drehmomentschlüssel ZERO-Reset

- ▲ KEINE RÜCKSTELLUNG NOTWENDIG
- ▲ Mit Signalgebung
- ▲ Genauigkeit +/- 3 %
- ▲ Doppelte Skaleneinteilung
- ▲ 100 % Made in Italy



Artikelnummer	Nm	Aufnahme	Preis exkl. MwSt.	Preis inkl. MwSt.
666/2	5-25	1/4	€ 231,10	€ 277,32
666/5	10-50	3/8	€ 210,10	€ 252,12
666/10	20-100	3/8	€ 211,80	€ 254,16
666/10X	20-100	1/2	€ 216,00	€ 259,20
666/20	40-200	1/2	€ 230,30	€ 276,36
666/30	60-300	1/2	€ 261,40	€ 313,68



## Gelenkgriff, Außenvierkant

Artikelnummer	Beschreibung	Preis exkl. MwSt.	Preis inkl. MwSt.
900-35A	Gelenkgriff, Außenvierkant 1/4", L= 148 mm, L1= 84 mm	€ 24,80	€ 29,76
910-36A	Gelenkgriff, Außenvierkant 3/8", L = 255 mm, L1 = 154 mm	€ 35,30	€ 42,36
920-35A	Gelenkgriff, Außenvierkant 1/2", L= 285 mm, L1 = 160 mm	€ 43,70	€ 52,44
920/36A	Gelenkgriff, Außenvierkant 1/2", L= 408 mm, L1= 283 mm	€ 49,20	€ 59,04
928-36A	Gelenkgriff, Außenvierkant 3/4", L= 545 mm, ohne Griff	€ 81,10	€ 97,32



## Kardangeln, Innen- und Außenvierkant

Artikelnummer	Beschreibung	Preis exkl. MwSt.	Preis inkl. MwSt.
900-25	Kardangeln, Innen- und Außenvierkant 1/4", L= 41 mm, Ø 12,5 mm	€ 14,60	€ 17,52
910-25	Kardangeln, Innen- und Außenvierkant 3/8", L=54,6 mm, Ø 19 mm	€ 18,20	€ 21,84
920-25	Kardangeln, Innen- und Außenvierkant 1/2", L= 75 mm, Ø 27 mm	€ 21,90	€ 26,28
928-25	Kardangeln, Innen- und Außenvierkant 3/4", L= 108 mm, Ø 40 mm	€ 67,70	€ 81,24



## Reduzierstück/Verbindungsstück

Artikelnummer	Beschreibung	Preis exkl. MwSt.	Preis inkl. MwSt.
910-15	Reduzierstück, Innenvierkant 3/8", Außenvierkant 1/4", L= 30 mm, Ø = 17 mm	€ 8,20	€ 9,84
920-15	Reduzierstück, Innenvierkant 1/2", Außenvierkant 3/8", L = 42 mm, Ø 22 mm	€ 9,20	€ 11,04
928-15	Reduzierstück, Innenvierkant 3/4", Außenvierkant 1/2", L= 51,5 mm, Ø = 34 mm	€ 17,10	€ 20,52
900-16	Verbindungsstück, Innenvierkant 1/4", Außenvierkant 3/8", L= 28 mm, Ø= 13 mm	€ 5,90	€ 7,08
910-16	Verbindungsstück, Innenvierkant 3/8", Außenvierkant 1/2", L= 32 mm, Ø 18 mm	€ 8,50	€ 10,20
920-16	Verbindungsstück, Innenvierkant 1/2", Außenvierkant 3/4", L= 46 mm, Ø= 26 mm	€ 12,10	€ 14,52
928-16	Verbindungsstück, Innenvierkant 3/4", Außenvierkant 1", L= 65 mm, Ø 34 mm	€ 20,50	€ 24,60



## Sechskant-Steckschlüsselsatz 13-teilig auf Schiene 1/4"

Artikelnummer	Durchmesser	Preis exkl. MwSt.	Preis inkl. MwSt.
900-SB13	4-4,5-5-5,5-6-7-8-9-10-11-12-13-14 mm	€ 60,90	€ 73,08



## Sechskant-Steckschlüsselsatz 17-teilig auf Schiene 3/8"

Artikelnummer	Durchmesser	Preis exkl. MwSt.	Preis inkl. MwSt.
910A/SB17	6-7-8-9-10-11-12-13-14-15-16-17-18-19-20-21-22 mm	€ 120,20	€ 144,24



## Sechskant-Steckschlüsselsatz auf Schiene 1/2"

Artikelnummer	Durchmesser	Preis exkl. MwSt.	Preis inkl. MwSt.
920A/SB13	13-teilig: 10-11-12-13-14-15-16-17-18-19-20-21-22 mm	€ 95,80	€ 114,96
920A/SB8	8-teilig: 23-24-25-26-27-28-30-32 mm	€ 78,20	€ 93,84



## Steckschlüsselsatz inkl. Schraubeinsätze und Umschaltknarre 1/4"

- ▲ 11 Steckschlüssel: 5 - 5,5 - 6 - 7 - 8 - 9 - 10 - 11 - 12 - 13 - 14 mm
- ▲ 20 Schraubeinsätze: Schlitz, Kreuz, Torx, Sechskant
- ▲ 8 Betätigungswerkzeuge:  
Umschaltknarre, Verlängerungen, Steckgriff, Gleitgriff, Verbindungsstücke

Artikelnummer	Beschreibung	Preis exkl. MwSt.	Preis inkl. MwSt.
900/C11	Steckschlüsselsatz 1/4"	€ 193,30	€ 231,96



## Steckschlüsselsatz 3/8"

- ▲ 10 Steckschlüssel: 6 - 7 - 8 - 10 - 11 - 12 - 13 - 14 - 17 - 19 mm
- ▲ 2 Betätigungswerkzeuge:  
Umschaltknarre, Verlängerung 125 mm

Artikelnummer	Beschreibung	Preis exkl. MwSt.	Preis inkl. MwSt.
910A-C10	Steckschlüsselsatz 3/8"	€ 138,20	€ 165,84



## Steckschlüsselsatz 1/2"

- ▲ 12 Steckschlüssel: 10 - 11 - 12 - 13 - 14 - 17 - 19 - 22 - 24 - 27 - 30 - 32 mm
- ▲ 5 Betätigungswerkzeuge:  
Umschaltknarre, Verlängerungen, Gleitgriff, Kardangelen

Artikelnummer	Beschreibung	Preis exkl. MwSt.	Preis inkl. MwSt.
920A/C12X	Steckschlüsselsatz 1/2"	€ 241,20	€ 289,44



## Steckschlüsselsatz 3/4"

- ▲ 12 Steckschlüssel: 22 - 24 - 27 - 30 - 32 - 34 - 36 - 38 - 41 - 46 - 50 - 55 mm
- ▲ 5 Betätigungswerkzeuge:  
Umschaltknarre, Verlängerungen, Gleitgriff, Kardangelen
- ▲ In stabilem Metallkasten

Artikelnummer	Beschreibung	Preis exkl. MwSt.	Preis inkl. MwSt.
928A/C12	Steckschlüsselsatz 3/4"	€ 728,60	€ 874,32



## Kraftsteckschlüsselsatz 24-teilig im Blechkasten

▲ Innenvierkant 1/2" phosphatiert

**Inhalt:**

- 720 (Standard): 10 - 12 - 13 - 14 - 15 - 16 - 17 - 18 - 19 - 21 - 22 - 24 - 27 - 30 - 32 mm
- 720L (lange Kraftsteckschlüssel): 13 - 17 - 19 - 21 - 22 - 24 mm
- 720LC (Kraftsteckschlüssel für Radmutter): 17 - 19 - 21 mm

Artikelnummer	Beschreibung	Preis exkl. MwSt.	Preis inkl. MwSt.
720/C24	Kraftsteckschlüsselsatz, 24-teilig, Innenvierkant 1/2" phosphatiert, im Blechkasten	€ 229,40	€ 275,28

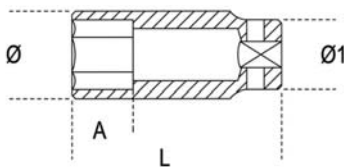

## Kraftsteckschlüssel für Schlagschrauber, lange Ausführung 1/2"

Artikelnummer	Schlüsselweite mm	Ø mm	L mm	Ø1 mm	A mm	Preis exkl. MwSt.	Preis inkl. MwSt.
720L/10	10	17	80	25	10	€ 9,90	€ 11,88
720L/11	11	18,5	80	25	11	€ 9,90	€ 11,88
720L/12	12	20	80	25	12	€ 9,90	€ 11,88
720L/13	13	21	80	25	13	€ 9,90	€ 11,88
720L/14	14	22,5	80	25	14	€ 9,90	€ 11,88
720L/15	15	23	80	30	15	€ 11,30	€ 13,56
720L/16	16	25	80	30	16	€ 11,30	€ 13,56
720L/17	17	26	80	30	17	€ 11,30	€ 13,56
720L/18	18	27,5	80	30	18	€ 12,00	€ 14,40
720L/19	19	28,5	80	30	19	€ 12,00	€ 14,40
720L/21	21	31	80	30	21	€ 12,70	€ 15,24
720L/22	22	32,5	80	30	22	€ 12,70	€ 15,24
720L/24	24	35	80	30	24	€ 13,30	€ 15,96
720L/27	27	38,5	80	30	27	€ 16,60	€ 19,92
720L/30	30	42	80	30	29	€ 20,10	€ 24,12
720L/32	32	44	80	30	29	€ 20,10	€ 24,12
720L/36	36	50	80	30	31	€ 25,80	€ 30,96



## Kraftsteckschlüsselsatz 1/2"

▲ Größe Box 148x132x44 mm

▲ Gewicht 860 g

Artikelnummer	Inhalt	Preis exkl. MwSt.	Preis inkl. MwSt.
720LC/C3	17-19-21 mm	€ 24,80	€ 29,76



## Kraftsteckschlüsselsatz 5-teilig 1/2"

▲ 17-19-21-22-24 mm

▲ Auf magnetischer Schiene

▲ Mit farbigen Polymereinsätzen

▲ Verwendbar auf Hebebühnen

Artikelnummer	Beschreibung	Preis exkl. MwSt.	Preis inkl. MwSt.
720LC/PM5	Steckschlüsselsatz	€ 73,00	€ 87,60



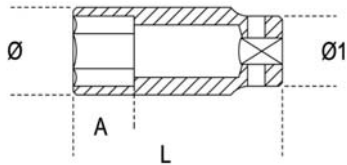

## Kraftsteckschlüssel für Schlagschrauber, lange Ausführung 3/4"

Artikelnummer	Schlüsselweite mm	Ø mm	L mm	Ø1 mm	A mm	Preis exkl. MwSt.	Preis inkl. MwSt.
728L/19	19	32,5	90	44	26	€ 22,80	€ 27,36
728L/21	21	35	90	44	26	€ 22,80	€ 27,36
728L/22	22	36	90	44	26	€ 22,80	€ 27,36
728L/24	24	38,5	90	44	26	€ 22,80	€ 27,36
728L/26	26	41	90	44	28	€ 22,80	€ 27,36
728L/27	27	42,5	90	44	28	€ 22,80	€ 27,36
728L/30	30	46	90	44	28	€ 23,60	€ 28,32
728L/32	32	48,5	90	44	28	€ 25,00	€ 30,00
728L/33	33	50	90	44	30	€ 26,60	€ 31,92
728L/34	34	51	90	44	360	€ 28,30	€ 33,96
728L/36	36	53,5	90	44	30	€ 29,40	€ 35,28
728L/38	38	56	90	44	34	€ 34,20	€ 41,04
728L/41	41	60	90	44	34	€ 35,10	€ 42,12
728L/46	46	66	90	44	34	€ 40,20	€ 48,24
728L/50	50	71	90	44	36	€ 48,10	€ 57,72
728L/55	55	77,5	100	54	40	€ 63,30	€ 75,96



## Innen-Sechskant-Steckschlüssel 1/4"

Artikelnummer	Schlüsselweite mm	Ø mm	L mm	L1 mm	Preis exkl. MwSt.	Preis inkl. MwSt.
900ME/2,5	2,5	12	25	4,5	€ 7,30	€ 8,76
900ME/3	3	12	25	5,0	€ 7,30	€ 8,76
900ME/4	4	12	25	5,6	€ 7,30	€ 8,76
900ME/5	5	12	25	6,3	€ 7,30	€ 8,76
900ME/6	6	12	25	7,6	€ 7,30	€ 8,76
900ME/7	7	13	25	7,2	€ 7,30	€ 8,76
900ME/8	8	13	25	8,0	€ 7,30	€ 8,76
900ME/10	10	13	25	8,7	€ 9,00	€ 10,80



## Innen-Sechskant-Steckschlüssel 1/2"

Artikelnummer	Schlüsselweite mm	Ø mm	L mm	Ø1 mm	Preis exkl. MwSt.	Preis inkl. MwSt.
920PE/3	3	22,5	58	20	€ 11,80	€ 14,16
920PE/4	4	22,5	58	20	€ 11,80	€ 14,16
920PE/5	5	22,5	58	20	€ 11,80	€ 14,16
920PE/6	6	22,5	58	20	€ 11,80	€ 14,16
920PE/7	7	22,5	58	20	€ 11,80	€ 14,16
920PE/8	8	22,5	58	20	€ 11,80	€ 14,16
920PE/9	9	22,5	58	20	€ 11,80	€ 14,16
920PE/10	10	22,5	58	20	€ 11,80	€ 14,16
920PE/12	12	23,0	58	20	€ 13,70	€ 16,44
920PE/14	14	23,0	58	20	€ 13,70	€ 16,44
920PE/17	17	29,5	60	22	€ 16,70	€ 20,04
920PE/19	19	29,5	60	22	€ 16,70	€ 20,04



## Innen-Sechskant-Steckschlüssel 3/8"

Artikelnummer	Schlüsselweite mm	Ø mm	L mm	L1 mm	Preis exkl. MwSt.	Preis inkl. MwSt.
910PE/3	3	18,5	50	20	€ 11,10	€ 13,32
910PE/4	4	18,5	50	20	€ 11,10	€ 13,32
910PE/5	5	18,5	50	20	€ 11,10	€ 13,32
910PE/6	6	18,5	50	20	€ 11,10	€ 13,32
910PE/7	7	18,5	50	20	€ 11,10	€ 13,32
910PE/8	8	18,5	50	20	€ 11,10	€ 13,32
910PE/10	10	18,5	50	20	€ 11,10	€ 13,32



## Steckschlüssel für Torx-Schrauben 1/4"

Artikelnummer	Schlüsselweite mm	Ø mm	L mm	L1 mm	Preis exkl. MwSt.	Preis inkl. MwSt.
900TX/08	T8	12	28	12	€ 11,30	€ 13,56
900TX/09	T9	12	28	12	€ 11,30	€ 13,56
900TX/10	T10	12	28	12	€ 11,30	€ 13,56
900TX/15	T15	12	28	12	€ 11,30	€ 13,56
900TX/20	T20	12	28	12	€ 11,30	€ 13,56
900TX/25	T25	12	28	12	€ 11,30	€ 13,56
900TX/27	T27	12	28	12	€ 11,30	€ 13,56
900TX/30	T30	12	28	12	€ 11,30	€ 13,56
900TX/40	T40	12	28	12	€ 11,30	€ 13,56

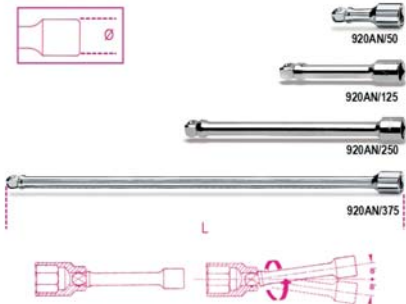

Symbolbild

## Verlängerungen, schwenkbar, Innen- und Außenvierkant

Artikelnummer	L mm	Ø mm	Außen-4Kant	Innen-4Kant	Preis exkl. MwSt.	Preis inkl. MwSt.
910AN/75	75	17	3/8	3/8	€ 9,90	€ 11,88
910AN/125	125	17	3/8	3/8	€ 12,40	€ 14,88
910AN/250	250	17	3/8	3/8	€ 18,50	€ 22,20
920AN/50	50	22	1/2	1/2	€ 12,10	€ 14,52
920AN/125	125	22	1/2	1/2	€ 16,60	€ 19,92
920AN/250	250	22	1/2	1/2	€ 23,50	€ 28,20
920AN/375	375	22	1/2	1/2	€ 31,10	€ 37,32



900/20L

## Verlängerungen, Innen- und Außenvierkant

Artikelnummer	L mm	Ø mm	Außen-4Kant	Innen-4Kant	Preis exkl. MwSt.	Preis inkl. MwSt.
900-20	50	11,5	1/4	1/4	€ 7,50	€ 9,00
900-20L	100	11,5	1/4	1/4	€ 7,70	€ 9,24
900-21	150	11,5	1/4	1/4	€ 8,10	€ 9,72
900-22	250	11,5	1/4	1/4	€ 11,80	€ 14,16
900-23	350	11,5	1/4	1/4	€ 14,20	€ 17,04
910-20	75	17	3/8	3/8	€ 7,00	€ 8,40
910-21	125	17	3/8	3/8	€ 10,10	€ 12,12
910-22	250	17	3/8	3/8	€ 13,30	€ 15,96
920-20	75	22	1/2	1/2	€ 11,30	€ 13,56
920-21	125	22	1/2	1/2	€ 13,80	€ 16,56
920-22	255	22	1/2	1/2	€ 15,60	€ 18,72
920-23	375	22	1/2	1/2	€ 20,90	€ 25,08
928-20	100	34	3/4	3/4	€ 20,10	€ 24,12
928-21	200	34	3/4	3/4	€ 26,90	€ 32,28
928-22	380	34	3/4	3/4	€ 39,50	€ 47,40



## Werkzeugkoffer + 128-tlg. Sortiment

- ▲ Schraubendreher Schlitz + Kreuz
- ▲ Gabel-Ring-Schlüsselsatz 7-19mm
- ▲ Zangen, Hammer, Rollmeter, uvm.

Artikelnummer	Bezeichnung	Preis exkl. MwSt.	Preis inkl. MwSt.
BW 2054E-128	Beta Worker Koffer + 128-tlg. Sortiment	€ 365,40	€ 438,48



## Werkzeugkoffer + 163-tlg. Sortiment

- ▲ Schraubendreher Schlitz + Kreuz
- ▲ Gabel-Ring-Schlüsselsatz 7-19mm
- ▲ Zangen, Hammer, Rollmeter, uvm.

Artikelnummer	Bezeichnung	Preis exkl. MwSt.	Preis inkl. MwSt.
BW 2056E	Beta Worker Koffer + 163-tlg. Sortiment	€ 467,60	€ 561,12



## Werkzeugkoffer Kunststoff + 108-tlg. Sortiment für Allgemeine Instandhaltungsarbeiten

- ▲ Schraubendreher Schlitz + Kreuz
- ▲ Gabelringschlüsselsatz 7-19 mm
- ▲ Zangen, Hammer, Umschaltknarren, Steckschlüssel uvm.

Artikelnummer	Bezeichnung	Preis exkl. MwSt.	Preis inkl. MwSt.
BW 2047E/C108	Beta Worker Koffer + 108-tlg. Sortiment	€ 315,40	€ 378,48



## Universalsortiment 27-tlg. im Klappkoffer

- ▲ Schraubendreher Schlitz + Kreuz
- ▲ Gabelringschlüsselsatz 7-19 mm
- ▲ Zangen Hammer, Rollmeter, Schere uvm.



Artikelnummer	Bezeichnung	Preis exkl. MwSt.	Preis inkl. MwSt.
2001/BZ27VU	Universalsortiment 27-tlg	€ 240,40	€ 288,48

# 1000V-WERKZEUGE



## Umschaltknarre 1000V 1/2"

- ▲ 1000V
- ▲ VDE
- ▲ EN 60900

Artikelnummer	Beschreibung	Preis exkl. MwSt.	Preis inkl. MwSt.
920MQ/55A	Umschaltknarre 1000V	€ 213,50	€ 256,20



## Sechskant-Steckschlüssel 1/2" 1000V

- ▲ Für Arbeiten an Hybrid- und Elektrofahrzeugen geeignet
- ▲ EN 60900

Artikelnummer	Durchmesser	Preis exkl. MwSt.	Preis inkl. MwSt.
920MQ/A8	8 mm	€ 26,10	€ 31,32
920MQ/A9	9 mm	€ 26,10	€ 31,32
920MQ/A10	10 mm	€ 26,10	€ 31,32
920MQ/A11	11 mm	€ 26,10	€ 31,32
920MQ/A12	12 mm	€ 26,10	€ 31,32
920MQ/A13	13 mm	€ 26,10	€ 31,32
920MQ/A14	14 mm	€ 26,90	€ 32,28
920MQ/A16	16 mm	€ 27,30	€ 32,76
920MQ/A17	17 mm	€ 27,30	€ 32,76
920MQ/A18	18 mm	€ 28,20	€ 33,84
920MQ/A19	19 mm	€ 28,20	€ 33,84
920MQ/A20	20 mm	€ 31,50	€ 37,80
920MQ-A21	21 mm	€ 31,50	€ 37,80
920MQ/A22	22 mm	€ 31,50	€ 37,80
920MQ/A24	24 mm	€ 32,40	€ 38,88
920MQ-A27	27 mm	€ 32,80	€ 39,36
920MQ-A30	30 mm	€ 34,00	€ 40,80
920MQ-A32	32 mm	€ 34,90	€ 41,88



## Schraubendrehersatz 1000V 6-teilig

- ▲ VDE
- ▲ Schlitzschraubendreher: 0,5x3x100 – 0,8x4x100 – 1,0x5,5x125 mm
- ▲ Kreuzschraubendreher: PH0x3x60 – PH1x4,5x80 – PH2x6x100

Artikelnummer	Beschreibung	Preis exkl. MwSt.	Preis inkl. MwSt.
1273MQ/D6	Schraubendrehersatz 1000V	€ 61,40	€ 73,68



## Diagonalseitenschneider 1000V

- ▲ Isolierter Griff
- ▲ EN 60900
- ▲ Länge 200 mm
- ▲ Gewicht: 396 g

Artikelnummer	Beschreibung	Preis exkl. MwSt.	Preis inkl. MwSt.
1084MQ/200	Diagonalseitenschneider 1000V	€ 55,90	€ 67,08



## Kabelschneider 1000V

- ▲ Mit isoliertem Griff
- ▲ Zum Schneiden von Kupfer- und Aluminiumkabeln
- ▲ Länge 230 mm
- ▲ Gewicht: 475 g

Artikelnummer	Beschreibung	Preis exkl. MwSt.	Preis inkl. MwSt.
1132MQ/230	Kabelschneider 1000V	€ 81,50	€ 97,80



## Einfachknarre 1/2'' Funkenfrei

- ▲ Geprüft gemäß 99/92/EC
- ▲ Kupfer-Beryllium Cu-BE
- ▲ Mit Innenvierkanttrieb
- ▲ Gewicht: 515 g ▲ Länge 250 mm

Artikelnummer	Beschreibung	Preis exkl. MwSt.	Preis inkl. MwSt.
921BA-50	Einfachknarre Funkenfrei	€ 222,70	€ 267,24

## Zwölfkant-Steckschlüssel Funkenfrei 1/2''

- ▲ Geprüft gemäß 99/92/EC
- ▲ Kupfer-Beryllium Cu-BE



Artikelnummer	Durchmesser	Preis exkl. MwSt.	Preis inkl. MwSt.
921BA/8	8 mm	€ 69,30	€ 83,16
921BA/9	9 mm	€ 73,10	€ 87,22
921BA/10	10 mm	€ 83,60	€ 100,32
921BA/11	11 mm	€ 86,10	€ 103,32
921BA/12	12 mm	€ 92,00	€ 110,40
921BA/13	13 mm	€ 97,50	€ 117,00
921BA/14	14 mm	€ 99,20	€ 119,04
921BA/15	15 mm	€ 103,00	€ 123,60
921BA/16	16 mm	€ 106,30	€ 127,56
921BA/17	17 mm	€ 110,10	€ 132,12
921BA/18	18 mm	€ 114,70	€ 137,64
921BA/19	19 mm	€ 118,10	€ 141,72
921BA/20	20 mm	€ 124,00	€ 148,80
921BA/21	21 mm	€ 126,10	€ 151,32
921BA/22	22 mm	€ 131,50	€ 157,80
921BA/24	24 mm	€ 154,20	€ 185,04
921BA/25	25 mm	€ 167,00	€ 200,64
921BA/26	26 mm	€ 178,60	€ 214,32
921BA/27	27 mm	€ 187,00	€ 224,40
921BA/28	28 mm	€ 195,40	€ 234,48
921BA/30	30 mm	€ 220,20	€ 264,24
921BA/32	32 mm	€ 242,90	€ 291,48



## Fassöffner Funkenfrei

- ▲ Geprüft gemäß 99/92/EC
- ▲ Kupfer-Beryllium Cu-BE
- ▲ Länge 385 mm

Artikelnummer	Beschreibung	Preis exkl. MwSt.	Preis inkl. MwSt.
964BA	Fassöffner Funkenfrei	€ 338,70	€ 406,44



## Schlüssel für Sicherheitsventile Funkenfrei

- ▲ Geprüft gemäß 99/92/EC
- ▲ Kupfer-Beryllium Cu-BE
- ▲ Länge 350 mm

Artikelnummer	Beschreibung	Preis exkl. MwSt.	Preis inkl. MwSt.
966BA	Schlüssel für Sicherheitsventile	€ 324,40	€ 389,28



## Rohrzange, schwedisches Modell Funkenfrei

- ▲ Geprüft gemäß 99/92/EC
- ▲ Kupfer-Beryllium Cu-BE

Artikelnummer	Länge	Gewicht	Preis exkl. MwSt.	Preis inkl. MwSt.
378BA/430	430 mm	1,5 kg	€ 692,50	€ 831,00
378BA/530	530 mm	2,3 kg	€ 853,90	€ 1024,68



## Werkzeugwagen mit 7 Schubladen aus Edelstahl

### Haupteigenschaften:

- ▲ Sieben Schubladen mit Teleskopführungen
- ▲ kugelgelagert 570 x 410 mm
- ▲ 6 Schubladen Höhe 83 mm
- ▲ 1 Schublade Höhe 170 mm
- ▲ 4 Räder Ø 125 mm
  - 2 starre und 2 lenkbare (davon 2 gebremst)
- ▲ Zentralverriegelung mit vorderem Schloss
- ▲ Komplet aus Edelstahl
- ▲ Räder, Halterungen, Kugeln, Schubladen innen und Führungen aus Edelstahl
- ▲ Schubladengriff aus Aluminium

Artikelnummer	Bezeichnung	Preis exkl. MwSt.	Preis inkl. MwSt.
C04TSS/7	Werkzeugwagen INOX	€ 2.328,00	€ 2.793,60



## Werkzeugkasten ausklappbar aus Edelstahl

- ▲ Mit fünf Fächern
- ▲ Aus Edelstahl AISI 304

Artikelnummer	Bezeichnung	Preis exkl. MwSt.	Preis inkl. MwSt.
C20TSS	Werkzeugkasten INOX	€ 260,50	€ 312,60



## 16-tlg. Sortiment aus Edelstahl

- ▲ Ringmaulschlüssel 8 - 10 - 11 - 12 - 13 - 14 - 15 - 17 - 19 mm
- ▲ Sechskant-Stiftschlüssel 2,5 - 3 - 4 - 5 - 6 - 8 - 10 mm

Artikelnummer	Bezeichnung	Preis exkl. MwSt.	Preis inkl. MwSt.
T23	Inox Sortiment 16 tlg	€ 234,50	€ 281,40



## 5-tlg. Sortiment aus Edelstahl

- ▲ Sechskant-Stiftschlüssel mit Griff 2,5 - 3 - 4 - 5 - 6 mm

Artikelnummer	Bezeichnung	Preis exkl. MwSt.	Preis inkl. MwSt.
T57	Inox Sortiment 5 tlg	€ 70,20	€ 84,24



## 7-tlg. Sortiment aus Edelstahl

- ▲ Schlitzschraubendreher 3x75 - 4x100 - 5,5x150 - 6,5x150 mm
- ▲ Schraubendreher Phillips PH0x60 - PH1x80 - PH2x100 mm

Artikelnummer	Bezeichnung	Preis exkl. MwSt.	Preis inkl. MwSt.
T228	Inox Sortiment 7 tlg	€ 75,60	€ 90,72



## 16-tlg. Sortiment aus Edelstahl

- ▲ 1/2" Stecknüsse: 10-12-13-14-15-16-17-18-19-21-22-24-27-30-32
- ▲ 1/2" Umschaltknarre

Artikelnummer	Bezeichnung	Preis exkl. MwSt.	Preis inkl. MwSt.
T99	Inox Sortiment 16 tlg	€ 1.006,00	€ 1.207,20

## Inspektionsleuchten und Arbeitslampen PRO-SERIE

**\*1 Auswechselbare Batterie.**

Die wiederaufladbare Batterie kann im Inneren der Lampe aufgeladen werden oder einfach durch eine andere wiederaufladbare Batterie ersetzt werden.

**\*2 Kann auch mit 1x AA Batterie (nicht im Lieferumfang enthalten) betrieben werden.**

**\*3 Kann ebenfalls mit 3x AAA Batterien (nicht im Lieferumfang enthalten) betrieben werden.**



### Arbeitslampe C600

- ▲ 600 – 100 Lumen | 80 Lumen Taschenlampe
- ▲ Stufenlos dimmbar
- ▲ Magnet und Haken
- ▲ Flexibel
- ▲ IPX5

Artikelnummer	Stromversorgung/Energiequelle	Preis exkl. MwSt.	Preis inkl. MwSt.
14C600-R	wiederaufladbar und austauschbar, *1	€ 37,00	€ 44,40



### Arbeitslampe C610

- ▲ 600 – 100 Lumen
- ▲ Stufenlos dimmbar
- ▲ Magnet
- ▲ Schlankes Design
- ▲ Flexibel
- ▲ IPX 5

Artikelnummer	Stromversorgung/Energiequelle	Preis exkl. MwSt.	Preis inkl. MwSt.
14C610	wiederaufladbar und austauschbar, *1	€ 38,00	€ 45,60



### Inspektionslampe

- ▲ 350 Lumen
- ▲ Magnete an der Unterseite
- ▲ Stoßsicheres Gehäuse
- ▲ IP65

Artikelnummer	Stromversorgung/Energiequelle	Preis exkl. MwSt.	Preis inkl. MwSt.
C350-R	Wiederaufladbar mit USB C	€ 26,80	€ 32,16



### Multifunktionslampe N600

- ▲ 600/300 Lumen
- ▲ Magnet und Haken
- ▲ Flexibel mit Kugelgelenk
- ▲ IPX5

Artikelnummer	Stromversorgung/Energiequelle	Preis exkl. MwSt.	Preis inkl. MwSt.
8N600-R	wiederaufladbar	€ 29,50	€ 35,40



### Arbeitslampe/Taschenlampe Strong

- ▲ High CRI 95+
- ▲ 420/200 Lumen vorne
- ▲ 80 Lumen Taschenlampe
- ▲ Flexibel
- ▲ IPX2

Artikelnummer	Stromversorgung/Energiequelle	Preis exkl. MwSt.	Preis inkl. MwSt.
14054	wiederaufladbar	€ 42,60	€ 51,12



**ELWIS**

## Arbeitslampe Extra Strong

- ▲ High CRI 95+
- ▲ 500/220/110 Lumen vorne
- ▲ 140 Lumen Taschenlampe
- ▲ Flexibel
- ▲ IPX5

Artikelnummer	Stromversorgung/Energiequelle	Preis exkl. MwSt.	Preis inkl. MwSt.
14056	wiederaufladbar	€ 46,30	€ 55,56



**ELWIS**

## Kopflampe H1

- ▲ 365/75 Lumen
- ▲ IPX4



Artikelnummer	Stromversorgung/Energiequelle	Preis exkl. MwSt.	Preis inkl. MwSt.
700H1	3x AAA, im Lieferumfang enthalten	€ 22,20	€ 26,64



**ELWIS**

## Kopflampe H3

- ▲ 330/110 Lumen
- ▲ IPX5



Artikelnummer	Stromversorgung/Energiequelle	Preis exkl. MwSt.	Preis inkl. MwSt.
700H3	3x AAA, im Lieferumfang enthalten	€ 22,80	€ 27,36



**ELWIS**

## Arbeitslampe TL2

- ▲ 15W
- ▲ Max 1200/600 Lumen
- ▲ Austauschbare Batterie
- ▲ IP44

Artikelnummer	Stromversorgung/Energiequelle	Preis exkl. MwSt.	Preis inkl. MwSt.
80020A	wiederaufladbar	€ 54,90	€ 65,88



**ELWIS**

## Arbeitslampe X2

- ▲ High CRI 95+
- ▲ 20W
- ▲ 1700/1000 Lumen
- ▲ IP65

Artikelnummer	Stromversorgung/Energiequelle	Preis exkl. MwSt.	Preis inkl. MwSt.
80032A	wiederaufladbar	€ 80,00	€ 96,00





**ELWIS**

## Arbeitslampe X4

- ▲ High CRI 95+
- ▲ 60 W
- ▲ 3800 Lumen
- ▲ 5 m Kabel
- ▲ 230V Ausgang
- ▲ IP54

Artikelnummer	Stromversorgung/Energiequelle	Preis exkl. MwSt.	Preis inkl. MwSt.
80034A	Netzkabel 230V	€ 97,70	€ 117,24



**ELWIS**

## Taschenlampe P110

- ▲ 110 Lumen
- ▲ Zoom
- ▲ Clip
- ▲ IPX5

Artikelnummer	Stromversorgung/Energiequelle	Preis exkl. MwSt.	Preis inkl. MwSt.
700P110	1x AA, im Lieferumfang enthalten	€ 13,80	€ 16,56



**ELWIS**

## Taschenlampe P610

- ▲ 610/83 Lumen
- ▲ Zoom
- ▲ Gürteltasche
- ▲ IPX5

Artikelnummer	Stromversorgung/Energiequelle	Preis exkl. MwSt.	Preis inkl. MwSt.
700P610	4x AAA, im Lieferumfang enthalten	€ 33,40	€ 40,08



**ELWIS**

## Taschenlampe S1

- ▲ 420/49 Lumen
- ▲ Zoom
- ▲ 6 Programme
- ▲ Gürteltasche
- ▲ IPX5

Artikelnummer	Stromversorgung/Energiequelle	Preis exkl. MwSt.	Preis inkl. MwSt.
700S1	4x AAA, im Lieferumfang enthalten	€ 34,70	€ 41,64



**ELWIS**

## Taschenlampe S8

- ▲ 810/175 Lumen
- ▲ Zoom
- ▲ Neues Modell
- ▲ IPX5

Artikelnummer	Stromversorgung/Energiequelle	Preis exkl. MwSt.	Preis inkl. MwSt.
700S8A	wiederaufladbar und austauschbar, *1	€ 53,50	€ 64,20

# BELEUCHTUNG



**ELWIS**

## Taschenlampe S10

- ▲ 90 Lumen
- ▲ Handgelenksband
- ▲ IPX5



Artikelnummer	Stromversorgung/Energiequelle	Preis exkl. MwSt.	Preis inkl. MwSt.
700S10	1x AA, im Lieferumfang enthalten	€ 5,20	€ 6,24

## EINFACH & GUT FÜR HEIMWERKER UND PROFIS



**ELWIS**

## Kopflampe H40

- ▲ 40 Lumen
- ▲ Ultraleicht
- ▲ IPX4

Artikelnummer	Stromversorgung/Energiequelle	Preis exkl. MwSt.	Preis inkl. MwSt.
600H40	2x CR2025, im Lieferumfang enthalten	€ 4,80	€ 5,76



**ELWIS**

## Kopflampe H200

- ▲ 200/100 Lumen
- ▲ Breit-/Punkt-Strahler
- ▲ Rote Nachtsicht IED
- ▲ IPX4

Artikelnummer	Stromversorgung/Energiequelle	Preis exkl. MwSt.	Preis inkl. MwSt.
600H200	3x AAA, im Lieferumfang enthalten	€ 11,70	€ 14,04



**ELWIS**

## Stiftlampe/Taschenlampe P190

- ▲ 190 Lumen
- ▲ Clip
- ▲ IPX5

Artikelnummer	Stromversorgung/Energiequelle	Preis exkl. MwSt.	Preis inkl. MwSt.
60040	2x AAA, im Lieferumfang enthalten	€ 7,70	€ 9,24



**SEMLOC**

## LED-Stirnlampe

- ▲ 150 Lumen
- ▲ inkl. 3 AAA Batterien
- ▲ 3 Lichtmodi (volle Lichtleistung, halbe Lichtleistung, Blinken)
- ▲ Stoß- und bruchfestes Gehäuse
- ▲ Bis zu 15 m Leuchtweite

Artikelnummer	Beschreibung	Preis exkl. MwSt.	Preis inkl. MwSt.
SE 201100	LED-Stirnlampe	€ 4,90	€ 5,88



## PVC-Isolierband



- ▲ Anwendungstemperatur: 0-90° C ▲ Zugfestigkeit: 28N/cm entspricht 18.6 N/mm<sup>2</sup>
- ▲ Reißdehnung: 200% ▲ Stahlhaftfestigkeit: 2.2N/cm
- ▲ Rückseitenhaftfestigkeit: 2 N/cm ▲ Durchschlagsfestigkeit: 45kV/mm
- ▲ Entflammbarkeit: Flammschutzmitte ▲ Bezugsnormen: IEC 60454-2
- ▲ Klassifikation: CEI EN 60454-3-1-5/F-PVCP/90
- ▲ **ABNAHME NUR IN VERPACKUNGSEINHEIT = 10 STÜCK!**

Preis per Stück

Artikelnummer	Farbe	Breite	Länge	VE	Preis exkl. MwSt.	Preis inkl. MwSt.
BMESB1925NE	Schwarz	19 mm	25 m	10	€ 1,95	€ 2,34
BMESB1925RO	Rot	19 mm	25 m	10	€ 1,95	€ 2,34
BMESB1925BI	Weiß	19 mm	25 m	10	€ 1,95	€ 2,34
BMESB1925BL	Blau	19 mm	25 m	10	€ 1,95	€ 2,34



## Kabelbinder Dreh&Ab

- ▲ Mit einfachem Abdrehmechanismus  
-> kein Abschneiden/Abzwicken  
des überschüssigen Kabelbinders mehr nötig
- ▲ Einhändiges Abdrehen
- ▲ Einfachste Handhabung
- ▲ Robuste Ausführung trotz Abdrehmechanismus
- ▲ 100 Stück pro Verpackung



Artikelnummer	Abmessungen	VE	Preis exkl. MwSt.	Preis inkl. MwSt.
SE 128150	150 x 2,8 mm	100	€ 4,20	€ 5,04
SE 146300	300 x 4,6 mm	100	€ 10,50	€ 12,60
SE 180360	360 x 8,0 mm	100	€ 23,90	€ 28,68





## Spannschlösser mit Haken und Öse, verzinkt

▲ Mindest-Sicherheitskoeffizient: 4



Artikelnummer	Ø mm	Tragfähigkeit	L min mm	Preis exkl. MwSt.	Preis inkl. MwSt.
8006Z/M10	M10	140 kg	204 mm	€ 5,30	€ 6,36
8006Z/M12	M12	300 kg	244 mm	€ 8,20	€ 9,84

Weitere Größen auf Anfrage



## Herzförmige Schäkel

▲ Geschmiedet & Verzinkt

▲ Mindest-Sicherheitskoeffizient: 5



Artikelnummer	Ø mm	Tragfähigkeit	Preis exkl. MwSt.	Preis inkl. MwSt.
8028/8	M8	200 kg	€ 2,80	€ 3,36
8028/10	M10	300 kg	€ 3,20	€ 3,84

Weitere Größen auf Anfrage



## Karabinerhaken

▲ Mindest-Sicherheitskoeffizient: 4



Artikelnummer	Länge	Durchmesser	Öffnung	Tragfähigkeit	Preis exkl. MwSt.	Preis inkl. MwSt.
8074/4x40	40 mm	4 mm	6 mm	20 kg	€ 0,60	€ 0,72
8074/5x50	50 mm	5 mm	7 mm	30 kg	€ 0,60	€ 0,72
8074/8x80	80 mm	8 mm	11 mm	75 kg	€ 0,95	€ 1,14

Weitere Größen auf Anfrage



## Karabinerhaken mit Nutmutter verzinkt

▲ Mindest-Sicherheitskoeffizient: 4



Artikelnummer	Länge	Durchmesser	Öffnung	Tragfähigkeit	Preis exkl. MwSt.	Preis inkl. MwSt.
8074G/8x80	80 mm	8 mm	10,3 mm	75 kg	€ 1,30	€ 1,56

Weitere Größen auf Anfrage



## Saugnapf mit Antirutschgriff

▲ Durchmesser pro Saugnapf: 120 mm



Artikelnummer	Beschreibung	Tragkraft	Preis exkl. MwSt.	Preis inkl. MwSt.
50541	Saugnapf einzeln	40 kg	€ 7,20	€ 8,64
50543	Saugnapf doppelt	80 kg	€ 13,80	€ 16,56
50545	Saugnapf dreifach	160 kg	€ 16,60	€ 19,92



## Hebebänder 3 Tonnen Hebelast

▲ doppellagig ▲ verstärkte Längslöcher ▲ aus hochfestem Polyester (PES)

Artikelnummer	Länge	Preis exkl. MwSt.	Preis inkl. MwSt.
8156/2	2 m	€ 18,40	€ 22,08
8156/3	3 m	€ 25,60	€ 30,72
8156/4	4 m	€ 31,50	€ 37,80



## Rundschlingen 2 Tonnen Hebelast

▲ aus hochfestem Polyester (PES)

Artikelnummer	Länge	Preis exkl. MwSt.	Preis inkl. MwSt.
8173/1	1 m	€ 9,10	€ 10,92
8173/2	2 m	€ 17,30	€ 20,76
8173/3	3 m	€ 25,20	€ 30,24
8173/4	4 m	€ 34,00	€ 40,80



## Rundschlingen 3 Tonnen Hebelast

▲ aus hochfestem Polyester (PES)

Artikelnummer	Länge	Preis exkl. MwSt.	Preis inkl. MwSt.
8176/1	1 m	€ 11,90	€ 14,28
8176/2	2 m	€ 22,30	€ 26,76
8176/3	3 m	€ 33,60	€ 40,32
8176/4	4 m	€ 44,50	€ 53,40



## Zurrgurte

▲ Ratsche  
▲ Mit Haken

Artikelnummer	Länge:	Breite:	Zulässige Zurrkraft	Preis exkl. MwSt.	Preis inkl. MwSt.
8181/6	6 m	35 mm	1000 kg	€ 15,00	€ 18,00
8182/8,5	8,5 m	50 mm	2000 kg	€ 26,50	€ 31,80



## Hebezange für Bleche

▲ mit Aufhängering  
▲ mit Gelenk  
▲ Geeignet zum Anheben, Kippen bis 180° und zur Beförderung von Blechen vertikaler Position  
▲ Geeignet für Bleche mit max. Härte 30HRC (300HB)  
▲ Nockenwellensperre zur sicheren Feststellung der Blechstücke  
▲ Gemäß EN13155



Artikelnummer	Tragkraft	Blechedicke	Preis exkl. MwSt.	Preis inkl. MwSt.
8135/0,75T	0,75 t	0-15 mm	€ 110,10	€ 132,12
8135/1,0	1,0 t	0-20 mm	€ 148,80	€ 178,56
8135/2,0	2,0 t	0-25 mm	€ 221,00	€ 265,20
8135/3,0	3,0 t	0-30 mm	€ 374,80	€ 449,76
8135/5,0	5,0 t	0-50 mm	€ 526,90	€ 632,28



**Robur**

## Handkettenzüge

- ▲ Professionelles Modell, gemäß Norm EN13157, mit hochwertigem Material hergestellt
- ▲ Ausgelegt für das schnelle und sichere Heben von schweren Lasten
- ▲ Kann mit festem Anschlagpunkt oder mobilen Vorrichtungen verbunden werden
- ▲ Automatische Bremse mit Doppelklinke
- ▲ Drehhaken mit Sicherheitshebel
- ▲ Sicherheitskoeffizient 4

Artikelnummer	Tragfähigkeitsgrenze	Preis exkl. MwSt.	Preis inkl. MwSt.
8143/1,0	1 t	€ 209,70	€ 251,64
8143/2,0	2 t	€ 304,20	€ 365,04

**Beta**



## Abgeflachter hydraulischer Heber 2 T mit 4 Rädern

- ▲ Schnellvorschubpedal
- ▲ Stahlkörper und Nylon-Räder
- ▲ Mindesthöhe 75 mm
- ▲ Tragkraft: 2t
- ▲ Min./Max. Höhe: 75/500 mm
- ▲ Gewicht: 36 kg

Artikelnummer	Beschreibung	Preis exkl. MwSt.	Preis inkl. MwSt.
3029/2T	Hydraulischer Heber 2T	€ 377,30	€ 452,76



## Abgeflachter hydraulischer Heber 2 T mit 6 Rädern

- ▲ Optimale Handhabung des Hebers auf unebenen und unregelmäßigen Boden
- ▲ Mindesthöhe der Platte 85 mm, Höchsthöhe der Platte 520 mm
- ▲ Länge 860 mm, Breite 400 mm
- ▲ Doppelklappräder aus Kunststoffmaterial (PTFE) vorne
- ▲ Maximale Tragkraft 2 Tonnen
- ▲ Das Pedal gewährleistet eine schnelle Annäherung

Artikelnummer	Beschreibung	Preis exkl. MwSt.	Preis inkl. MwSt.
3030/2T	Hydraulischer Heber 2 T	€ 717,70	€ 861,24



## Hydraulischer Heber 3 T, lange Ausführung

- ▲ Besonders für die Verwendung an Kleintransportern geeignet
- ▲ Maximale Tragkraft: 3t
- ▲ Polyamid-Räder
- ▲ Länge: 1180 mm
- ▲ Mindesthöhe der Platte: 140 mm
- ▲ Höchsthöhe der Platte: 520 mm
- ▲ Gewicht: 52 kg

Artikelnummer	Beschreibung	Preis exkl. MwSt.	Preis inkl. MwSt.
3033/3T	Hydraulischer Heber 3 T, lange Ausführung	€ 949,70	€ 1.139,64



## Unterstellbock

- ▲ Stützbock, 1 Paar

Artikelnummer	Beschreibung	Gewicht	Preis exkl. MwSt.	Preis inkl. MwSt.
3010/T3	Stützbock, 3000 kg   L: 180 mm   L1: 195 mm	7,5 kg	€ 106,30	€ 127,56
3010/T6	Stützbock, 6000 kg   L: 245 mm   L1: 280 mm	15 kg	€ 154,20	€ 185,04
3010/T10	Stützbock, 10.000 kg   L: 330 mm   L1: 290 mm	29 kg	€ 265,60	€ 318,72

METRIC4



## Flash Mini 30 Laser Distanzmesser im Etui

- ▲ 4-zeiliges hintergrundbeleuchtetes Display ▲ Bildschirm mit hoher Sichtbarkeit
- ▲ Kontinuierliche Messfunktion mit MAX und MIN ▲ Entfernungen, Flächen, Volumen
- ▲ 2 Pythagoras-Funktionen ▲ Summe, Abstraktion
- ▲ 10 Speicher ▲ Automatische Abschaltung
- ▲ Mit Handschlaufe und Lithium-Ionen Akku

TECHNISCHE DATEN	
Interne Reichweite*	30 m
Externe Reichweite*	10 m
Genauigkeit	± 3 mm
Laser-Typ	620-690 nm <1mW
Laserklasse	Klasse II
Schutzart	IP 54
Betriebstemperatur	0° C / 40° C
Batterien	LI-ION
Abmessungen (mm)	75 x 34 x 45
Gewicht (ohne Batterien)	36 g
Ladekabel	ja

\*abhängig von der Umgebungshelligkeit



Artikelnummer	Beschreibung	Preis exkl. MwSt.	Preis inkl. MwSt.
61110	Flash Mini 30 Laser Distanzmesser im Etui	€ 63,10	€ 75,72

METRIC4



## Metrica Laser Flash Point2Point 60

- ▲ Eingebautes Messrad
- ▲ Misst Abstände, Flächen, Volumen und Pythagoras-Funktionen
- ▲ Neigungssensor
- ▲ Fixe Laserlinie zur Objektausrichtung
- ▲ Mit Trageriemens und Tasche
- ▲ 1/4" Stativgewinde

TECHNISCHE DATEN	
Reichweite	60 m
Radgenauigkeit	+ - 5‰
Anzeige-genauigkeit	1 mm
Lasertyp	630-670 nm <1mW
Laserleistung	Klasse II
Schutzklasse	IP65
Batterien	1,5V. X 3 - AAA
Gewicht	132 g

Artikelnummer	Beschreibung	Preis exkl. MwSt.	Preis inkl. MwSt.
61260	Metrica Laser Flash Pint2Point 60	€ 167,50	€ 201,00

METRIC4



## Laser Distanzmessgerät Metrica Double Laser

- ▲ Direkte Anzeige der Messung von der Decke bis zum Boden
- ▲ 2 Laser: einer an der Vorderseite + einer an der Hinterseite
- ▲ Sofortige Messung der Summe der beiden Laser
- ▲ Möglichkeit der Messung mit nur einem Laser (vorne oder hinten)
- ▲ Neigungsmesser
- ▲ Wiederaufladbarer LI-ION-Akku
- ▲ 50 m

TECHNISCHE DATEN	
Reichweite*	50 m
Laser A (vorne)	30 m
Laser B (Rückseite)	20 m
Genauigkeit	± 3 mm
Laserstärke	620-690 nm <1mW
Laserklasse	Klasse II
Schutzart	IP 54
Betriebstemperatur	0° C / 40° C
Batterien	LI-ION
Abmessungen (mm)	85,5 x 38 x 19,5
Gewicht (ohne Batterien)	50 g
Ladekabel	ja

\*abhängig von der Umgebungshelligkeit

Artikelnummer	Beschreibung	Preis exkl. MwSt.	Preis inkl. MwSt.
61114	Laser Distanzmessgerät Metrica Flash Double 50	€ 106,60	€ 127,92

METRICa



## Distanzmessgerät Metrica Flash 30

- ▲ Flächen, Volumen-Messungen
- ▲ Pythagoras-Funktionen
- ▲ Direkte & kontinuierliche Messungen
- ▲ Diagonale Messungen
- ▲ Funktion min/max und Speicher
- ▲ 30 m

Artikelnummer	Beschreibung	Preis exkl. MwSt.	Preis inkl. MwSt.
61130	Distanzmessgerät Metrica Flash 30	€ 65,30	€ 78,36

METRICa



## Distanzmessgerät Metrica Flash 50

- ▲ Flächen, Volumen-Messungen
- ▲ Pythagoras-Funktionen
- ▲ Direkte & kontinuierliche Messungen
- ▲ Diagonale Messungen
- ▲ Funktion min/max und Speicher
- ▲ 50 m

Artikelnummer	Beschreibung	Preis exkl. MwSt.	Preis inkl. MwSt.
61150	Distanzmessgerät Metrica Flash 50	€ 74,00	€ 88,80

## Distanzmessgerät Flash

- ▲ Grüner Laser für bessere Sichtbarkeit
- ▲ Digitaler Neigungsmesser, elektronische Libelle
- ▲ 4 Pythagoras-Funktionen (indirekte Messung)
- ▲ Messtimer, automatische Abschaltung
- ▲ Wiederaufladbare Batterien
- ▲ Mit Handschlaufe und Tasche
- ▲ Inkl. Batterien

METRICa



61060



61100

TECHNISCHE DATEN	61060	61100
Reichweite	0,05 bis 60 m	0,05 bis 100 m
Genauigkeit	± 2 mm (+ 0,2 mm/m)	± 2 mm (+ 0,2 mm/m)
Kleinster angezeigter Wert	1 mm	1 mm
Lasertyp	Klasse II	Klasse II
Laserstärke	500-535 nm, < 1Mw	500-535 nm, < 1Mw
Batterien	Wiederaufladbare Batterien	Wiederaufladbare Batterien
Betriebstemperatur	0° C / 40° C	0° C / 40° C
Abmessungen	118 x 52 x 27 mm	118 x 52 x 27 mm
Gewicht (ohne Batterie)	0,13 kg	0,13 kg
Schutzart	IP54	IP54
Stativgewinde	1/4"	1/4"

Artikelnummer	Bezeichnung	Reichweite	Preis exkl. MwSt.	Preis inkl. MwSt.
61060	Metrica Laser Distanzmesser Flash Green 60	60 Meter	€ 130,50	€ 156,60
61100	Metrica Laser Distanzmesser Flash Green 100	100 Meter	€ 163,10	€ 195,72





## Distanzmesser Flash 120 ZOOM



- ▲ 4-fach Zoom-Kamera mit Sucher
- ▲ Foto des gemessenen Punktes mit Messspeicher
- ▲ Drahtlose Datenübertragung
- ▲ Video- und Sprachaufnahme mit Memo
- ▲ Digitaler Doppel-Neigungsmesser (horizontal und vertikal)
- ▲ Kontinuierliche Messfunktion, wobei die Max/Min-Werte immer angezeigt werden
- ▲ 7 Funktionen von Pythagoras ▲ Geführte Absteckfunktion
- ▲ Entfernungen, Flächen, Volumen
- ▲ Summe und Subtraktion von Entfernungen, Flächen und Volumen
- ▲ Endteil für Diagonalmessungen ▲ Interner Speicher: 16 GB
- ▲ PC-Anschluss / Ladekabel ▲ Wiederaufladbare Batterien
- ▲ 1/4" Gewinde für Stativmontage ▲ Mit Handschlaufe und Etui

TECHNISCHE DATEN	
Genauigkeit	± 2 mm
Winkelmessung	± 90°
Batterielebensdauer	30.000 Einzelmessungen
Laser-Typ	635 nm <1mW
Laserklasse	Klasse II
Schutzart	IP 54
Betriebstemperatur	0° C / 40° C
Batterien	3 NiMh 1.2V 800 mAh
Abmessungen (mm)	145 x 60 x 29
Gewicht (ohne Batterien)	160 g
Gewinde für Stativ	1/4"
Kabel	PC-Verbindung/Laden

Artikelnummer	Beschreibung	Preis exkl. MwSt.	Preis inkl. MwSt.
61190	Distanzmesser Flash 120 ZOOM	€ 365,40	€ 438,48



## Bravo Laserbox 2 Green



- ▲ Automatisches Laser-Nivelliergerät (Grüne Laser-Dioden)
- ▲ Projiziert: eine horizontale und/oder eine vertikale Linie, welche 1 Kreuz bilden können
- ▲ Verwendung im Innen- und Außenbereich (mit Empfänger, nicht im Lieferumfang enthalten Art.-Nr. 60749)
- ▲ Automatisches Blinken des Lasers, wenn sich das Gerät außerhalb des Selbstnivellierbereichs befindet
- ▲ Automatisches Verriegelungssystem zur Vermeidung von Vibrationen beim Transport.
- ▲ Kompaktes Design, rutschfeste und toßfeste Gummibeschichtung
- ▲ 1/4"-Anschluss/Gewinde für Stative
- ▲ Magnete auf der Rückseite des Geräts ermöglichen die direkte Anbringung an Metallstrukturen
- ▲ Wiederaufladbare Batterien über USB-C- Anschluss, USB-Kabel im Lieferumfang enthalten
- ▲ Lieferung mit Tasche und magnetischer Wandhalterung

TECHNISCHE DATEN	
Reichweite (abhängig von der Beleuchtung)	30 m
Reichweite mit Empfänger	50 m
Nivelliergenauigkeit	± 3 mm / 10 m
Selbstnivellierungsbereich	± 3,5°
Signal außerhalb der Selbstnivellierung	ja
Lasertyp	515 nm < 1mw
Laserleistung	Klasse II
Batterien	2 x AA 1000 mAh Nimh
Abmessungen (mm)	90 x 64 x 87 mm
Gewicht (ohne Batterien)	0,38 Kg
Schutzklasse	IP 55
Stativgewinde	1/4"

Artikelnummer.	Beschreibung	Preis exkl. MwSt.	Preis inkl. MwSt.
61302	Laserbox 2 Green	€ 100,10	€ 120,12

**METRIC**

## 3D Junior Laser-Nivelliergerät



- ▲ Automatisches Lasernivelliergerät
- ▲ Projiziert 3 Ebenen von jeweils 360°, eine horizontale Ebene und zwei vertikalen Ebenen um 90° zueinander
- ▲ 4 komplette Winkel an den Wänden
- ▲ 2 Kreuze, eins an der Decke und auf dem Boden, außerhalb der Basis des Gerätes für immer sichtbare Lotpunkte
- ▲ Einfach Deckenpositionierung (< 2 cm)
- ▲ Innen- und Außenbereich (mit Empfänger, nicht inbegriffen)
- ▲ Automatisches Blinken und akustische Warnung, wenn das Gerät außerhalb des Nivellierbereichs ist
- ▲ Integriertes Verriegelungssystem gegen Erschütterungen während des Transports; Möglichkeit in festen geneigten Positionen den Laserstrahl zu projizieren
- ▲ Kompakte, rutschfeste Gummierung
- ▲ Wiederaufladbare Li-ion-Batterien mit langer Dauer; Ersatzbatterie und Ladegerät im Lieferumfang
- ▲ **Optional:** Schiebe-Basis, mit der Möglichkeit, kleine Bewegungen in alle Richtungen auszuführen, für schnelle Positionierungen (Art. 61335)
- ▲ **Optional:** Magnethalter mit verstellbarer Öffnung für die Platzierung an einer Wand (Art. 61340 und Art. 61440)

TECHNISCHE DATEN	
Reichweite (je nach Umgebungshelligkeit)	30 m
Messbereich mit Empfänger	50 m
Nivelliergenauigkeit	± 2 mm / 10 m
Selbstnivellierbereich	± 4°
Selbstnivellierungs-Alarm	Ja
Laser-Typ	520 nm <1mw
Laserstärke	Klasse 2
Wiederaufladbare Batterien	Li-ion 3,7V 3400 mAh
Abmessungen (mm)	140 x 160 x 85
Gewicht (ohne Batterien)	0,65 kg
Schutzart	IP 54
Stativgewinde	1/4"-5/8"

Artikelnummer	Beschreibung	Preis exkl. MwSt.	Preis inkl. MwSt.
61415M	3D Junior Laser-Nivelliergerät	€ 422,00	€ 506,40

**METRIC**

## 3D Laser-Nivelliergerät



- ▲ Automatisches Lasernivelliergerät
- ▲ Projiziert 3 Ebenen von jeweils 360°, eine horizontale Ebene und zwei vertikalen Ebenen um 90° zueinander
- ▲ 4 komplette Winkel an den Wänden
- ▲ 2 Kreuze, eins an der Decke und auf dem Boden, außerhalb der Basis des Gerätes für immer sichtbare Lotpunkte
- ▲ **Optische Gläser**
- ▲ **Hohe Sichtbarkeit**
- ▲ Einfach Deckenpositionierung (< 2 cm)
- ▲ Innen- und Außenbereich (mit Empfänger, nicht inbegriffen)
- ▲ Automatisches Blinken und akustische Warnung, wenn das Gerät außerhalb des Nivellierbereichs ist
- ▲ Integriertes Verriegelungssystem gegen Erschütterungen während des Transports; Möglichkeit in festen geneigten Positionen den Laserstrahl zu projizieren
- ▲ Kompakte, rutschfeste Gummierung
- ▲ Wiederaufladbare Li-ion-Batterien mit langer Dauer; Ersatzbatterie und Ladegerät im Lieferumfang
- ▲ **Optional:** Schiebe-Basis, mit der Möglichkeit, kleine Bewegungen in alle Richtungen auszuführen, für schnelle Positionierungen (Art. 61335)
- ▲ **Optional:** Magnethalter mit verstellbarer Öffnung für die Platzierung an einer Wand (Art. 61340 und Art. 61440)

TECHNISCHE DATEN	
Reichweite (je nach Umgebungshelligkeit)	30 m
Messbereich mit Empfänger	50 m
Nivelliergenauigkeit	± 2 mm / 10 m
Selbstnivellierbereich	± 4°
Selbstnivellierungs-Alarm	Ja
Laser-Typ	520 nm <1mw
Laserstärke	Klasse 2
Wiederaufladbare Batterien	Li-ion 3,7V 3400 mAh
Abmessungen (mm)	140 x 160 x 85
Gewicht (ohne Batterien)	0,65 Kg
Schutzart	IP 54
Stativgewinde	1/4"-5/8"

Artikelnummer	Beschreibung	Preis exkl. MwSt.	Preis inkl. MwSt.
61410M	3D Laser-Nivelliergerät	€ 543,80	€ 652,56

**METRICA**

## Metrica Rotationslaser Rotativo HV4



- ▲ Erzeugt eine Horizontale und eine Vertikale oder eine geeignete grüne Ebene
- ▲ Neigungseinstellung auf dem Bildschirm sichtbar
- ▲ Durch Drehen des Geräts um 90° erzeugt es eine vertikale Laserebene und einen selbstnivellierten horizontalen Strahl
- ▲ Scanner-Funktion, um eine besser sichtbare Linie von 4 Längen nach Wahl 10°-45°-90°-180° zu zeichnen
- ▲ Manuell-Funktion, welche die automatische Selbstnivellierung ausschließt
- ▲ 4 Gummigriffe für einfachen und festen Griff
- ▲ Inkl. Fernbedienung (30/10m (in/out))
- ▲ Inkl. Empfänger & Ladegerät
- ▲ Reichweite ca. 500 m
- ▲ Im Koffer

Artikelnummer	Beschreibung	Preis exkl. MwSt.	Preis inkl. MwSt.
61395	Laser Rotative Includrad HV4 Grün	€ 1.170,00	€ 1.404,00
60830	Zubehör: Neigungs-Adapter	€ 56,60	€ 67,92
60712	Zubehör: Wandhalter	€ 78,30	€ 93,96
60621	Zubehör: Teleskop-Maßstab für Empfänger	€ 67,40	€ 80,88

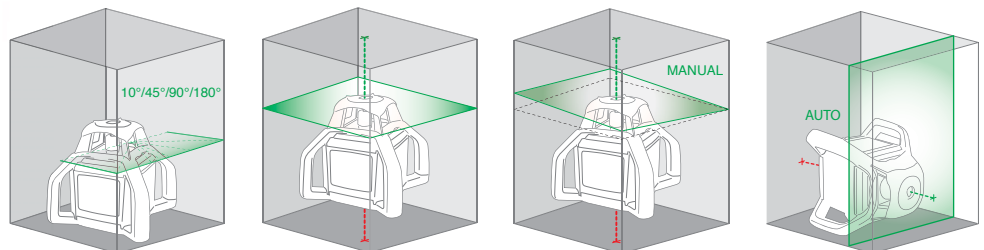

**METRICA**

## 3D Mini Green Laser



- ▲ Automatisches Laser-Nivelliergerät (Grüne Laser-Dioden)
- ▲ Projiziert: drei komplette 360°-Strahlen, zwei vertikale und einen horizontalen, wodurch bis zu drei Kreuze und zwei Lotpunkte (nach oben und nach unten) gebildet werden können. Sichtbare 90°-Winkel.
- ▲ Innen-/Außeneinsatz (mit Empfänger, nicht im Lieferumfang enthalten Art. 60749)
- ▲ Automatisches Blinken des Lasers, wenn sich das Gerät außerhalb des Selbstnivellierbereichs befindet
- ▲ Automatisches Verriegelungssystem zur Vermeidung von Vibrationen während des Transports
- ▲ Kompakte Bauweise
- ▲ 1/4"-Anschluss/Gewinde für Stative
- ▲ Eingebauter, wiederaufladbarer Lithium-Ionen-Akku, der über den USB-C- Anschluss aufgeladen werden kann, USB-Kabel im Lieferumfang enthalten.
- ▲ Lieferung mit Fernbedienung, mit der Sie wahlweise die Strahlen betätigen und die Strahlintensität einstellen können (Batterieschonung = längere Arbeitsdauer).
- ▲ Pulssystem (für die Verwendung des Empfängers), welches am Gerät eingeschaltet werden kann.
- ▲ Lieferung mit Tasche und magnetischer Wandhalterung

TECHNISCHE DATEN	
Reichweite (abhängig von der Beleuchtung)	30 m
Reichweite mit Empfänger	50 m
Nivelliergenauigkeit	± 1,5 mm / 5 m
Selbstnivellierungsbereich	± 4° (± 1)
Signal außerhalb der Selbstnivellierung	Ja
Lasertyp	505-550 < 1mw
Laserleistung	Klasse II
Batterie	3.7V 4000 mAh Li-Ion
Abmessungen (mm)	75 x 95 x 95 mm
Gewicht (ohne Batterien)	0,8 Kg
Schutzklasse	IP 54
Stativgewinde	1/4"

Artikelnummer	Beschreibung	Preis exkl. MwSt.	Preis inkl. MwSt.
60845	3D Mini Green	€ 258,80	€ 310,56

**METRICA**

## Flash Green 360° Laser



- ▲ Grünes Laser-Nivelliergerät. Projiziert: eine horizontale Ebene auf 360° plus eine senkrechte Ebene im 90°-Winkel, die 1 Kreuz an der Wand bilden
- ▲ Laser mit einstellbarer Intensität
- ▲ Innen-/Außeneinsatz  
mit Empfänger nicht im Lieferumfang enthalten Art. 60749)
- ▲ Automatisches Blinken des Lasers, wenn sich das Gerät außerhalb des Selbstnivellierbereichs befindet
- ▲ Automatisches Verriegelungssystem zur Vermeidung von Vibrationen beim Transport
- ▲ Kompakte Form, rutschfeste und stoßfeste Gummierung
- ▲ 1/4"-Anschluss für Stativ
- ▲ Magnetische Basis und Metallkappe für einfaches Stapeln
- ▲ Wiederaufladbare Ion-Li-Batterien über mitgeliefertes USB-Kabel

### TECHNISCHE DATEN

Reichweite (je nach Umgebungshelligkeit)	40 m
Reichweite mit Empfänger	60 m
Nivelliergenauigkeit	± 3 mm / 10 m
Selbstnivellierbereich	± 4°
Selbstnivellierungs-Alarm	Ja
Laser-Typ	505-550 nm < 1mw
Laserstärke	Klasse 2
Speisung	2000 mAh Li-ion
Abmessungen (mm)	114 x 66 mm
Gewicht (ohne Batterien)	0,275 Kg
Schutzart	IP 54
Stativgewinde	1/4"

Artikelnummer	Beschreibung	Preis exkl. MwSt.	Preis inkl. MwSt.
61435	Flash Green 360° Laser	€ 163,00	€ 195,60

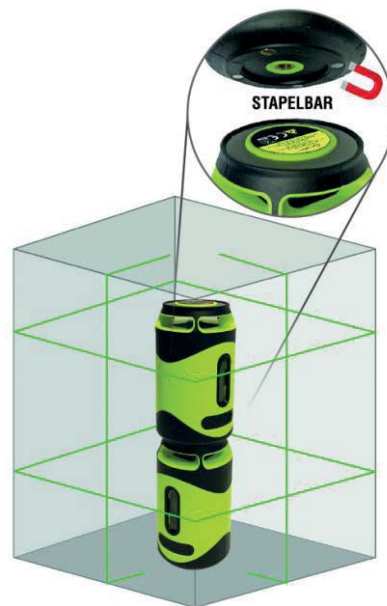

## Messrad

- ▲ Sichtbarer Zähler an der Oberseite mit Reset-Knopf
- ▲ Messbereich 10 km
- ▲ Ablesung m/10cm
- ▲ Mit Bremse
- ▲ Robuste Bauart
- ▲ Faltbarer Griff
- ▲ Rad DM 32 cm
- ▲ In Tragetasche



**METRICA**

Artikelnummer	Bezeichnung	Preis exkl. MwSt.	Preis inkl. MwSt.
60464	Messrad	€ 163,10	€ 195,72



**METRICA**

## Kurbelstativ

- ▲ Professionelles Modell, robust
- ▲ Zahnrad-Erhebung mit Teilung
- ▲ Hebelverschluss, Sicherheitskette
- ▲ Zentrierlibelle
- ▲ Gewinde 5/8", Teller DM 110 mm
- ▲ Trageriemen
- ▲ Kunststoff-FüÙe für Indoor-Anwendungen und Spitze für Outdoor-Anwendungen

Artikelnummer	Höhe	Preis exkl. MwSt.	Preis inkl. MwSt.
60581	90-195 cm	€ 161,00	€ 193,20
60582	112-335 cm	€ 206,60	€ 247,92



**METRICA**

## Alu-Stativ

- ▲ Zahnrad-Erhebung
- ▲ Hebelblockierung
- ▲ Gewinde 5/8", Teller DM 50 mm
- ▲ Gummi-FüÙe
- ▲ Zentrierlibelle
- ▲ Tragetasche

Artikelnummer	Höhe	Preis exkl. MwSt.	Preis inkl. MwSt.
60585	63-182 cm	€ 69,60	€ 83,52



**METRICA**

## Hohes Stativ

- ▲ Zahnrad-Erhebung
- ▲ Kurbel mit Hebelblockierung und Sicherheitsfeder
- ▲ Teleskopstab
- ▲ 3 Haltespeichen
- ▲ Gummi-Griff
- ▲ Zentrierlibelle
- ▲ Kunststoff-FüÙe für Indoor-Anwendungen und Spitze für Outdoor-Anwendungen
- ▲ Hebelblockierung der FüÙe
- ▲ Gewinde 5/8", Teller DM 50 mm
- ▲ Tragetasche

Artikelnummer	Höhe	Preis exkl. MwSt.	Preis inkl. MwSt.
60586	90-290 cm	€ 176,20	€ 211,44



**METRICA**

## Leichtes Stativ mit Griffhalter

- ▲ Zahnrad-Erhebung mit Teilung
- ▲ Radial-Öffnung mit 3 Haltespeichen
- ▲ Zentrierlibelle
- ▲ Gummi-FüÙe
- ▲ Schwenkbar und neigbar in alle Richtungen
- ▲ Gewinde 1/4" und 5/8"
- ▲ Tragetasche
- ▲ Gewicht: nur 1,2 kg

Artikelnummer	Höhe	Preis exkl. MwSt.	Preis inkl. MwSt.
60590	55-150 cm	€ 45,70	€ 54,84



## Digital-Winkelmessgerät 50 cm / 0-225°



- ▲ Zwei Aluminiumarme einklappbar
- ▲ Digital Ablesung 0,05° - beleuchtete Anzeige
- ▲ Taste zum Festhalten der Messung
- ▲ Funktionen: Komplementwinkel (90°)
- ▲ Ergänzungswinkel (180°)
- ▲ Zwei Acryllibellen: horizontale und vertikale
- ▲ Tragetasche

Artikelnummer	Bezeichnung	Preis exkl. MwSt.	Preis inkl. MwSt.
29890	Digital-Winkelmessgerät 50 cm / 0-225°	€ 174,00	€ 208,80

## Flash Wasserwaage 0,50 mm/m

- ▲ Erhöhte Stärke, Gewicht 0,55 kg/m
- ▲ Schlagfeste Acryllibellen mit 4 Ringen mit fluoreszierendem Hintergrund
- ▲ Gummikappen

Artikelnummer	Länge	Preis exkl. MwSt.	Preis inkl. MwSt.
33130	30 cm	€ 19,60	€ 23,52
33134	40 cm	€ 21,50	€ 25,80
33135	50 cm	€ 23,90	€ 28,68
33136	60 cm	€ 26,10	€ 31,32
33138	80 cm	€ 29,40	€ 35,28



Artikelnummer	Länge	Preis exkl. MwSt.	Preis inkl. MwSt.
33140	100 cm	€ 33,70	€ 40,44
33141	120 cm	€ 39,20	€ 47,04
33142	150 cm	€ 44,60	€ 53,52
33145	180 cm	€ 50,50	€ 60,60
33150	200 cm	€ 55,50	€ 66,60

## Flash XL Wasserwaage 0,30 mm/m

- ▲ Erhöhte Stärke, Gewicht 0,9 kg/m
- ▲ Querschnitt mit dreifacher interner Verstärkung
- ▲ Zwei gefräste Sohlen
- ▲ Stoßfeste Acryllibellen mit 4 Ringen (0 Grad - 2 %) mit fluoreszierender Basis
- ▲ Gummikappen

Artikelnummer	Länge / Libellen	Preis exkl. MwSt.	Preis inkl. MwSt.
33164	40 cm / 2 Libellen	€ 31,50	€ 37,80
33165	50 cm / 2 Libellen	€ 33,90	€ 40,68
33166	60 cm / 2 Libellen	€ 37,00	€ 44,40
33168	80 cm / 2 Libellen	€ 43,50	€ 52,20
33170	100 cm / 2 Libellen	€ 47,90	€ 57,48
33172	120 cm / 2 Libellen	€ 58,70	€ 70,44
33175	150 cm / 2 Libellen	€ 63,10	€ 75,72
33178	180 cm / 2 Libellen	€ 71,80	€ 86,16
33194	40 cm / 3Libellen	€ 39,20	€ 47,04



Artikelnummer	Länge / Libellen	Preis exkl. MwSt.	Preis inkl. MwSt.
33195	50 cm / 3 Libellen	€ 41,30	€ 49,56
33196	60 cm / 3 Libellen	€ 44,60	€ 53,52
33198	80 cm / 3 Libellen	€ 50,50	€ 60,60
33200	100 cm / 3 Libellen	€ 56,10	€ 67,32
33202	120 cm / 3Libellen	€ 64,20	€ 77,04
33205	150 cm / 3 Libellen	€ 69,60	€ 83,52
33208	180 cm / 3 Libellen	€ 75,00	€ 90,00
33210	200 cm / 3 Libellen	€ 89,20	€ 107,04



## Flash XL Wasserwaage 0,30 mm/m mit Griff



Artikelnummer	Länge / Libellen	Preis exkl. MwSt.	Preis inkl. MwSt.
33182	80 cm/ 2 Libellen	€ 50,00	€ 60,00
33183	100 cm /2 Libellen	€ 56,60	€ 67,92



**METRICA**

## Glasfaserbandmaß Super Action Plus

- ▲ Beim Herausziehen des Bandes dreht sich die Kurbel nicht
- ▲ Winkelhaken am Bandanfang

Artikelnummer	Bezeichnung	Preis exkl. MwSt.	Preis inkl. MwSt.
40029V	Glasfaserbandmass 50 Meter x 13 mm	€ 56,60	€ 67,92

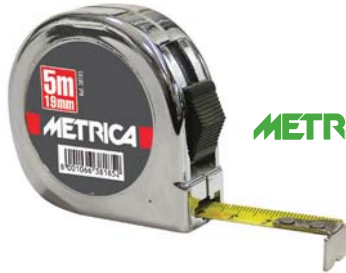

**METRICA**

## Taschen-Massband verchromt

- ▲ Verchromte Kapsel
- ▲ Taschenausführung
- ▲ mit Clip

Artikelnummer	Länge	Breite	Preis exkl. MwSt.	Preis inkl. MwSt.
38182	2 m	13 mm	€ 1,90	€ 2,28
38183	3 m	16 mm	€ 2,40	€ 2,88
38185	5 m	19 mm	€ 3,50	€ 4,20
38196	5 m	25 mm	€ 5,40	€ 6,48



**METRICA**

## Rollmeter

- ▲ Band mit Nylonüberzug
- ▲ lange Haltbarkeit
- ▲ kratzfest
- ▲ säurebeständig
- ▲ nicht reflektierend
- ▲ Bandbreite 25 mm
- ▲ standfest kein Abknicken bis 3,5m Höhe
- ▲ ABS-verchromte Kapsel mit Clip
- ▲ EG-Zugelassen
- ▲ Klasse II

Artikelnummer	Länge & Breite	Preis exkl. MwSt.	Preis inkl. MwSt.
08503P	3 m x 25 mm	€ 5,40	€ 6,48
08505P	5 m x 25 mm	€ 6,10	€ 7,32
08508P	8 m x 25 mm	€ 9,40	€ 11,28
08510P	10 m x 25 mm	€ 11,70	€ 14,04

**SEMLIQ**



Symbolbild

## Rollmeter BasicSeries

- ▲ Robustes ABS-Gehäuse mit PVC-Handschnalle und Gürtelclip
- ▲ Matt-lackiertes Stahlband mit hoher Steifigkeit
- ▲ Genauigkeitsklasse 2 – einseitige Beschriftung
- ▲ Präzisions-Gleitendhaken mit 3 Nieten

Artikelnummer	Länge	Breite	Preis exkl. MwSt.	Preis inkl. MwSt.
SE 150100	3	16 mm	€ 1,90	€ 2,28
SE 150110	5	19 mm	€ 2,70	€ 3,24
SE 150120	8	25 mm	€ 4,90	€ 5,88

**SEMLIQ**



Symbolbild

## Rollmeter ProSeries

- ▲ Kompaktes ABS-Gehäuse mit textiler Handschnalle und Gürtelclip
- ▲ Nylon-beschichtetes Stahlband mit extrem hoher Steifigkeit
- ▲ Genauigkeitsklasse 2 – doppelseitige Beschriftung
- ▲ Spezial-Gleitendhaken für Außen- und Innenmessung

Artikelnummer	Länge	Breite	Preis exkl. MwSt.	Preis inkl. MwSt.
SE 150200	3 m	16 mm	€ 3,70	€ 4,44
SE 150210	5 m	19 mm	€ 5,70	€ 6,84
SE 150220	8 m	25 mm	€ 10,00	€ 12,00

**SEMLIQ**



150300

## Rollmeter ProSeries gummiert

- ▲ Kompaktes, kombiniertes Gummi-ABS-Gehäuse
- ▲ Mit textiler Handschnalle und Gürtelclip
- ▲ Nylon-beschichtetes Stahlband mit extrem hoher Steifigkeit
- ▲ Genauigkeitsklasse 2 – doppelseitige Beschriftung – 2-Stopp-System
- ▲ Spezial-Gleitendhaken mit Doppel-Magnet für Außen und Innenmessung



150310

Artikelnummer	Beschreibung	Länge	Breite	Preis exkl. MwSt.	Preis inkl. MwSt.
150300	GM ProSeries Rollmeter	3 m	16 mm	€ 4,50	€ 5,40
150310	GM ProSeries Rollmeter	5 m	19 mm	€ 6,50	€ 7,80

**METRICA**



## Glasfaser-Gliedermaßstab 2 Meter

- ▲ Teilung mit Strichen unterschiedlicher Länge für vereinfachtes Ablesen
- ▲ Abwechselnde Punkte alle 2 mm für direktes Erkennen
- ▲ Gravierte Teilung
- ▲ Anti-Verschleiß-Doppelgelenkfeder 90 Grad Winkel
- ▲ Nichtleiter, waschbar, kratzfest

Artikelnummer	Messbereich	Glieder	Farbe	Preis exkl. MwSt.	Preis inkl. MwSt.
18019	2 m	10	weiß	€ 9,00	€ 10,80

**METRICA**



## Holzgliedermaßstab 2 m

- ▲ Rostgeschützte Feder
- ▲ Winkelskala auf dem ersten Gelenk
- ▲ Gliederstärke 2,8 mm

Artikelnummer	Messbereich	Glieder	Farbe	Preis exkl. MwSt.	Preis inkl. MwSt.
23119	2 m	10	weiß	€ 3,40	€ 4,08
23110	2 m	10	natur	€ 3,40	€ 4,08

**Scala**  
messzeuge



## Anreißgerät Alpha, Type 408

- ▲ Für alle Abbundarten
- ▲ Zum Anreißen von Schiftern, Gratsparren, geraden Treppen, Versätzen
- ▲ Gradmesser drehbar
- ▲ Mit Anreißlöchern
- ▲ Mit Maßskala
- ▲ Rostfrei

Artikelnummer	Abmessung	Preis exkl. MwSt.	Preis inkl. MwSt.
408.202	795 x 430 mm	€ 213,20	€ 255,84

**Scala**  
messzeuge



## Zimmermannswinkel mit Skala

- ▲ Alle Seiten winkeligerecht bearbeitet
- ▲ Pulverbeschichtet
- ▲ Hergestellt aus extrem flexiblem und bruchfestem Material
- ▲ Markierungslöcher zum Kopieren von Abmessungen.
- ▲ Mit mm/cm-Skalierung

Artikelnummer	Größe	Preis exkl. MwSt.	Preis inkl. MwSt.
408.333	700 mm	€ 32,90	€ 39,48

**METRICA**

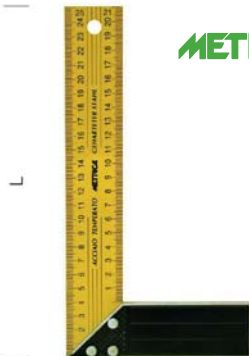

## Schreinerwinkel

- ▲ Gelbe Klinge

Artikelnummer	Beschreibung	Länge	Preis exkl. MwSt.	Preis inkl. MwSt.
29241	Schreinerwinkel	200 mm	€ 3,40	€ 4,08
29242	Schreinerwinkel	250 mm	€ 3,60	€ 4,32
29243	Schreinerwinkel	300 mm	€ 3,90	€ 4,68
29244	Schreinerwinkel	350 mm	€ 4,50	€ 5,40
29245	Schreinerwinkel	400 mm	€ 5,20	€ 6,24

**Scala**  
messzeuge



## Schreiner-Schmiege

- ▲ Griff aus Alu-Guss
- ▲ Verschiebbare Schiene
- ▲ Abmessung: 230 x 140 mm

Artikelnummer	Beschreibung	Preis exkl. MwSt.	Preis inkl. MwSt.
406.206	Schreiner-Schmiege	€ 22,40	€ 26,88



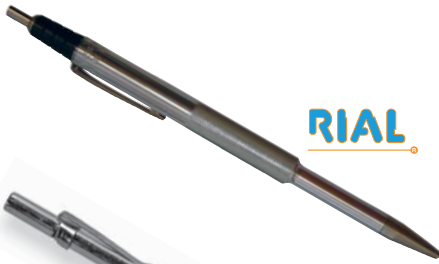

**RIAL**

## Reibnadel mit Hartmetall-Spitze

Artikelnummer	Beschreibung	Preis exkl. MwSt.	Preis inkl. MwSt.
RMB1	165 mm	€ 29,80	€ 35,76
RMB2	Ersatzmine	€ 12,10	€ 14,52



**Scala**  
messteuße

## Reibnadel mit Hartmetall-Spitze

Artikelnummer	Beschreibung	Preis exkl. MwSt.	Preis inkl. MwSt.
641.503	150 mm mit verchromter kurzer Hartmetallspitze	€ 3,40	€ 4,08



**Scala**  
messteuße

## Reibnadel CV-Stahl

Entdecken Sie auch den Pica Marker auf Seite 171.

Artikelnummer	Beschreibung	Preis exkl. MwSt.	Preis inkl. MwSt.
637102	240 mm - geränderter Griff mit 2 festen Nadeln	€ 3,40	€ 4,08



**METRICA**

Symbolfoto

## Werkstatt-Schiebelehre 0-155, rostfrei, gehärtet

- ▲ aus rostfreiem Stahl, gehärtet
- ▲ Mattverchromte Skala
- ▲ 4-fach Messung
- ▲ ABS-Box

Artikelnr.	Messbereich	Schnabellänge	Ausführung	Preis exkl. MwSt.	Preis inkl. MwSt.
10039	0 - 155 mm	40 mm	Momentverstellung	€ 17,00	€ 20,40
10064	0 - 155 mm	40 mm	Feststellschraube	€ 16,30	€ 19,56



**Scala**  
messteuße

Symbolfoto

## Taschen-Messschieber DIN 862

- ▲ 1/20mm/1/128", Monoblock
- ▲ ganz gehärtet
- ▲ 4-Wege mit Kreuzspitze und Tiefenmaß
- ▲ Spezialstahl
- ▲ rostfrei - mattverchromt

Artikelnummer	Beschreibung	Preis exkl. MwSt.	Preis inkl. MwSt.
251.301	150x40mm, Momentklemmung	€ 25,90	€ 31,08
251.304	200x50mm, Momentklemmung	€ 52,00	€ 62,40
252.301	150x40mm, Feststellschraube	€ 25,90	€ 31,08
252.304	200x50mm, Feststellschraube	€ 52,00	€ 62,40

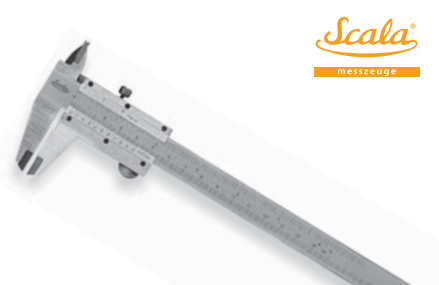

**Scala**  
messteuße

## Taschen-Messschieber DIN 862

- ▲ Offener Schieber, geschraubt
- ▲ Aus Werkzeugstahl, gehärtet und mattverchromt
- ▲ Messbereich 150 mm
- ▲ Schnabel 40 mm
- ▲ Mit Kreuzspitzen und Tiefenmaß
- ▲ Mit Momentklemmung oder Feststellschraube

Artikelnummer	Feststellung	Preis exkl. MwSt.	Preis inkl. MwSt.
253.305	Momentklemmung 150 x 40 mm	€ 24,20	€ 29,04
256.303	Feststellschraube 150 x 40 mm	€ 24,20	€ 29,04



**Scala**  
messteuße

## Digitaler Taschen-Messschieber

- ▲ EIN/AUS: manuell
- ▲ Mit Kreuzspitzen
- ▲ Mit Tiefenmaß (Form eckig)
- ▲ Feststellschraube
- ▲ Batterien austauschbar
- ▲ Messbereich 150 mm
- ▲ Schnabel 40 mm

Artikelnummer	Beschreibung	Preis exkl. MwSt.	Preis inkl. MwSt.
230.207	Digitaler Taschen-Messschieber	€ 38,20	€ 45,84



**METRICA**

## Digital-Messschieber IP67

- ▲ Messbereich: 0-150 MM ▲ Breite: 40 MM ▲ Wasser-, Öl, Staub- und Metallpartikel geschützt
- ▲ Aus rostfreiem Stahl, gehärtet ▲ Ablesung: 0,01 mm ▲ Genauigkeit: +/- 0,02 MM
- ▲ Wiederholungsgenauigkeit: +/- 0,01 MM ▲ 4-fach Messung ▲ 3 Tasten: ON/OFF, Null, mm/inch
- ▲ Gewicht: 450 g ▲ ABS-Gehäuse

Artikelnummer	Beschreibung	Preis exkl. MwSt.	Preis inkl. MwSt.
10018	0-150 mm / B: 40 mm rostfrei	€ 109,00	€ 130,80

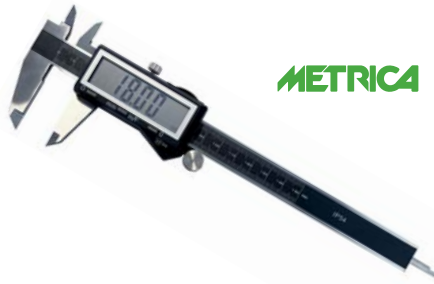

**METRICA**

## LCD-Schiebelehre IP54

- ▲ 150 mm Länge
- ▲ Gehärteter Edelstahl
- ▲ 4 Messfunktionen
- ▲ Gut lesbarer LCD-Bildschirm
- ▲ Arretierung mit Schraube
- ▲ Datenausgang Klinge StD.
- ▲ Schnabellänge 40 mm
- ▲ Ablesung 0,01 mm
- ▲ im ABS-Kasten
- ▲ wird mit Batterie geliefert

Artikelnummer	Beschreibung	Preis exkl. MwSt.	Preis inkl. MwSt.
10084	LCD-Schiebelehre IP54	€ 97,90	€ 117,48

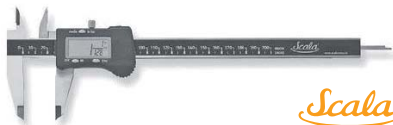

**Scala**  
messzeuge

## Gewindemess-Satz

- ▲ Bestehend aus Messschieber und 4 Gewindeschablonen
- ▲ Digitaler Messschieber 150 x 50 mm, mit Bruchwertanzeige, Abl. 0.01 mm; 1/128"
- ▲ Gewindeschablonen
  - WW/mm 52 Blatt, Gewinde 0,25 - 6,0 mm Steigung 4-62 mm
  - UNC 60° 22 Blatt, Steigung 4-64 mm
  - UNF 60° 16 Blatt, Steigung 12-80 mm
  - V-Gew. WW/BSW/BSF 30 Blatt, Steigung 4-42 mm



Artikelnummer	Beschreibung	Preis exkl. MwSt.	Preis inkl. MwSt.
230.217	Gewindemess-Satz	€ 86,10	€ 103,32



**Scala**  
messzeuge

## Anreiss-Taschen-Messschieber

- ▲ zum schnellen Anreißen in Metall, Holz und Kunststoff
- ▲ Messbereich: 200 mm
- ▲ 1/20 - 1/128"
- ▲ mit Führungsrolle und auswechselbarer Anreißnadel

Artikelnummer	Beschreibung	Preis exkl. MwSt.	Preis inkl. MwSt.
258.302	200mm, mit Rolle	€ 45,10	€ 54,12



**Scala**  
messzeuge

## Tiefenmessschieber gerade

- ▲ Din 862
- ▲ 1/20 Nonius

Artikelnummer	Beschreibung	Preis exkl. MwSt.	Preis inkl. MwSt.
350.302	Tiefenmesssch. 200x100mm, gerade, DIN 862	€ 69,50	€ 83,40

Scala<sup>®</sup>  
messteuge



## Messzeugsatz 2-teilig, Messstativ mit Uhr

- ▲ 2-teilig: Magnet-Messstativ mit Messuhr
- ▲ Höhe Stativ 231 mm
- ▲ Magnetkraft: 60 kg
- ▲ Messbereich Messuhr: 10 mm
- ▲ Durchmesser Messuhr: 58 mm
- ▲ In Holzkassette

Artikelnummer	Beschreibung	Preis exkl. MwSt.	Preis inkl. MwSt.
275.108	SCALA Meßzeugsatz 2-teilig Messstativ m. Uhr	€ 77,40	€ 92,88

Scala<sup>®</sup>  
messteuge



## Magnetstativ mit Messuhr

### Magnetstativ:

- ▲ Haftkraft 60 kg
- ▲ Höhe 230 mm
- ▲ Ausladung 150 mm
- ▲ Stabiles Gestänge aus Spezialstahl
- ▲ Messuhraufnahme 8 mm

### Messuhr:

- ▲ Ø 58 mm, Hub 10 mm, Abl. 0.01 mm
- ▲ gehärteter Einspannschaft 8h6

Artikelnummer	Beschreibung	Preis exkl. MwSt.	Preis inkl. MwSt.
438.121	Magnetstativ mit Messuhr	€ 52,20	€ 62,64

Scala<sup>®</sup>  
messteuge



## Flachwinkel verzinkt Schlosserwinkel/Maurerwinkel

- ▲ aus Blankstahl
- ▲ verzinkt

Artikelnummer	Beschreibung	Preis exkl. MwSt.	Preis inkl. MwSt.
404.103	Flachwinkel 100x70mm	€ 8,50	€ 10,20
404.104	Flachwinkel 150x100mm	€ 9,90	€ 11,88
404.105	Flachwinkel 200x130mm	€ 11,00	€ 13,20
404.106	Flachwinkel 250x165mm	€ 12,10	€ 14,52
404.107	Flachwinkel 300x175mm	€ 13,80	€ 16,56

weitere Größen auf Anfrage

Scala<sup>®</sup>  
messteuge



## Winkel mit Anschlag, verzinkt Schlosserwinkel/Maurerwinkel

- ▲ aus Blankstahl
- ▲ verzinkt

Artikelnummer	Beschreibung	Preis exkl. MwSt.	Preis inkl. MwSt.
404.153	Winkel mit Anschlag 100x70mm	€ 11,10	€ 13,32
404.154	Winkel mit Anschlag 150x100mm	€ 12,90	€ 15,48
404.155	Winkel mit Anschlag 200x130mm	€ 13,80	€ 16,56
404.156	Winkel mit Anschlag 250x165mm	€ 17,20	€ 20,64
404.157	Winkel mit Anschlag 300x175mm	€ 18,10	€ 21,72
404.158	Winkel mit Anschlag 400x230 mm	€ 25,10	€ 30,12
404.159	Winkel mit Anschlag 500x280 mm	€ 32,10	€ 38,52

weitere Größen auf Anfrage

Scala<sup>®</sup>  
messteuge

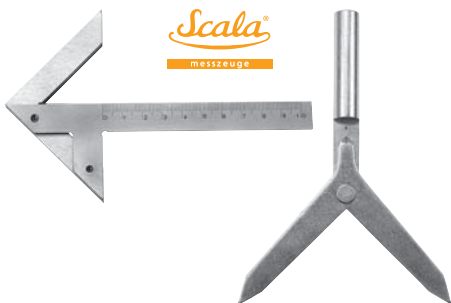

## Zentrier-Set bestehend aus 407.123 + 407.401

- ▲ Zentrierwinkel 100x70 mm, für Welle Ø 90 mm, DIN 875/2, rostgeschützt, fein geschliffen und poliert, mit mm-Teilung
- ▲ Zentrierhilfe für Ständerbohrmaschinen, verzinkt, Schaftdurchmesser 9,5 mm, für Rundmaterial D 55 mm

Artikelnummer	Beschreibung	Preis exkl. MwSt.	Preis inkl. MwSt.
407.150-x	Zentrier-Set	€ 43,30	€ 51,96

**METRICA**



## Stahlmaßstab rostfrei matt Pick up

- ▲ METRICA STAHLMASSSTAB „New Graduation“
- ▲ rostfreier Stahl matt
- ▲ Teilung mit Strichen unterschiedlicher Längen für vereinfachtes Ablesen
- ▲ Angemeldetes Design ▲ Punkte abwechselnd alle 2 mm ▲ Leichter Griff durch angeknickter Ecke
- ▲ Gravierte und geschwärtzte Teilung ▲ Seiten geschliffen

Artikelnummer	Maße	Preis exkl. MwSt.	Preis inkl. MwSt.
24300	150 mm 15 x 0,5	€ 3,40	€ 4,08
24301	200 mm 15 x 0,5	€ 3,80	€ 4,56
24303	300 mm 15 x 0,5	€ 4,50	€ 5,40
24320	300 mm 30 x 1	€ 12,90	€ 15,48
24321	500 mm 30 x 1	€ 18,50	€ 22,20

**Scala**  
messzeuge



## Präzisions-Flachwinkel DIN 875

- ▲ Hochkanten und Flachseiten feingeschliffen
- ▲ Aus Blankstahl

Artikelnummer	A x B mm	Preis exkl. MwSt.	Preis inkl. MwSt.
402.101	50 x 40	€ 14,40	€ 17,28
402.102	75 x 50	€ 15,20	€ 18,24
402.103	100 x 70	€ 17,10	€ 20,52

Artikelnummer	A x B mm	Preis exkl. MwSt.	Preis inkl. MwSt.
402.104	150 x 100	€ 21,50	€ 25,80
402.105	200 x 130	€ 26,00	€ 31,20
402.106	250 x 160	€ 36,70	€ 44,04

**Scala**  
messzeuge

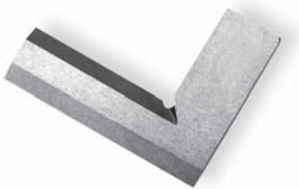

## Haarwinkel gehärtet DIN 875

- ▲ Zwei Haarmesskanten feingeschliffen und geläpft
- ▲ Flachseiten fein geschliffen
- ▲ ohne Anschlag
- ▲ rostfrei

Artikelnummer	A x B mm	Preis exkl. MwSt.	Preis inkl. MwSt.
413.201	50 x 40	€ 34,60	€ 41,52
413.202	75 x 50	€ 36,40	€ 43,68
413.203	100 x 70	€ 45,90	€ 55,08

Artikelnummer	A x B mm	Preis exkl. MwSt.	Preis inkl. MwSt.
413.204	150 x 100	€ 66,80	€ 80,16
413.205	200 x 130	€ 85,30	€ 102,36
413.207	300 x 200	€ 132,20	€ 158,64

**Scala**  
messzeuge



## Präzisions-Anschlagwinkel DIN 875

- ▲ Hochkanten und Flachseiten feingeschliffen
- ▲ Aus Blankstahl

Artikelnummer	A x B mm	Preis exkl. MwSt.	Preis inkl. MwSt.
402.152	75 x 50	€ 25,10	€ 30,12
402.153	100 x 70	€ 27,80	€ 33,36
402.154	150 x 100	€ 33,10	€ 39,72

Artikelnummer	A x B mm	Preis exkl. MwSt.	Preis inkl. MwSt.
402.155	200 x 130	€ 43,00	€ 51,60
402.156	250 x 160	€ 60,90	€ 73,08

**Scala**  
messzeuge



## Haarlineal DIN 874

- ▲ Haarmesskanten gehärtet, geschliffen und geläpft
- ▲ Mit Handwärmeschutz
- ▲ Im Etui
- ▲ Prüffertifikate entsprechend ISO 9000

Artikelnummer	Länge mm	Material	Preis exkl. MwSt.	Preis inkl. MwSt.
423.107	300	Werkzeugstahl	€ 60,70	€ 72,84
423.108	400	Werkzeugstahl	€ 85,30	€ 102,36
423.109	500	Werkzeugstahl	€ 94,00	€ 112,80
423.110	600	Werkzeugstahl	€ 112,20	€ 134,64
423.111	800	Werkzeugstahl	€ 302,80	€ 363,36
423.112	1000	Werkzeugstahl	€ 346,30	€ 415,56

Artikelnummer	Länge mm	Material	Preis exkl. MwSt.	Preis inkl. MwSt.
423.207	300	Inox	€ 69,40	€ 83,28
423.208	400	Inox	€ 111,40	€ 113,68
423.209	500	Inox	€ 120,90	€ 145,08
423.210	600	Inox	€ 147,00	€ 176,40
423.211	800	Inox	€ 389,80	€ 467,76
423.212	1000	Inox	€ 452,40	€ 542,88



**Scala**  
messzeuge

## Höhenreißer

- ▲ Präzisions-Höhenreißer ▲ aus Werkzeugstahl ▲ mit eckiger Messstange ▲ mit Skalierung ▲ mit Reibrad
- ▲ stabiler Gußfuß ▲ Type 436 ▲ mit gerader Nadel - zum Anreißen und Ablesen ab 40 mm Type 437
- ▲ mit gekröpfter Nadel - zum Anreißen und Ablesen ab 0 mm ▲ 1/20 Nonius

Artikelnummer	Beschreibung	Preis exkl. MwSt.	Preis inkl. MwSt.
437.113	Höhenreißer 300 mm, Fuß 110x70 mm	€ 138,30	€ 165,96
437.115	Höhenreißer 500 mm	€ 241,90	€ 290,28



**Scala**  
messzeuge

## Gewindeschablone

- ▲ Gewinde-Schablonen ▲ für Außen- und Innengewinde
- ▲ Blankstahl ▲ im Klemmhalter

Artikelnummer	Beschreibung	Preis exkl. MwSt.	Preis inkl. MwSt.
464.102	52 Blatt, 0,25-6,0 mm St. 4-62, WW-metr. DIN 13/14	€ 7,70	€ 9,24



**Scala**  
messzeuge

## Fühlerlehre

- ▲ Fühler-Lehren ▲ aus Federbandstahl
- ▲ Blätter beziffert ▲ Länge 100 mm ▲ 13 mm breit ▲ im Klemmbügelhalter

Artikelnummer	Beschreibung	Preis exkl. MwSt.	Preis inkl. MwSt.
470.103	20 Blatt, 0,05-1,0 mm	€ 6,90	€ 8,28



**Scala**  
messzeuge

## Gradmesser

- ▲ Gradmesser ▲ in Präzisionsausführung ▲ zum Messen von 0 - 180°
- ▲ mit Feststellschraube ▲ mattverchromt

Artikelnummer	Beschreibung	Preis exkl. MwSt.	Preis inkl. MwSt.
486.501	120 x 80 mm	€ 19,80	€ 23,76
486.502	150 x 120 mm	€ 23,12	€ 27,72
486.503	200 x 150 mm	€ 24,20	€ 29,04
486.504	300 x 200 mm	€ 39,90	€ 47,88

weitere Größen auf Anfrage



**Scala**  
messzeuge

## Bogenzirkel

- ▲ Aus Stahl geschmiedet ▲ Spitzen gehärtet
- ▲ Kantige Schenkel

Artikelnummer	Länge	Preis exkl. MwSt.	Preis inkl. MwSt.
478.102	200 mm	€ 14,70	€ 17,64
478.103	250 mm	€ 17,80	€ 21,36
478.104	300 mm	€ 22,40	€ 26,88



**Scala**  
messzeuge

## Bogenzirkel mit Bleistifthalter

- ▲ Aus Stahl geschmiedet ▲ Spitzen gehärtet
- ▲ kantige Schenkel ▲ inkl. Bleistifthalter

Artikelnummer	Länge	Preis exkl. MwSt.	Preis inkl. MwSt.
482.104	300 mm	€ 24,20	€ 29,01

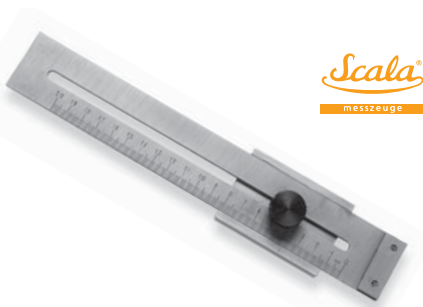

**Scala**  
messzeuge

## Streichmaß, verchromt

- ▲ mit Feststellschraube ▲ gehärtete Anreisskante ▲ einfach Ausführung

Artikelnummer	Beschreibung	Preis exkl. MwSt.	Preis inkl. MwSt.
619.501	200 mm	€ 29,40	€ 35,28
619.502	300 mm	€ 37,20	€ 44,64
619.503	250 mm	€ 33,80	€ 40,56

# BETRIEBSAUSSTATTUNG

## Stahlmagazin 906-03

- ▲ 6 Schubladen Typ 150-03
- ▲ Jede Schublade kann mit Trennwänden in 4 Fächer unterteilt werden (als Zubehör erhältlich)
- ▲ Hergestellt aus Stahl, Schubladen aus PP
- ▲ Gewicht: 3,30 kg



Artikelnummer	Maße H/B/T	Preis exkl. MwSt.	Preis inkl. MwSt.
137485	306 x 417 x 150 mm	€ 65,20	€ 78,24

## Stahlmagazin 918-02

- ▲ 18 Stück Typ 150-02
- ▲ Jede Schublade kann mit Trennwänden in 3 Fächer unterteilt werden (als Zubehör erhältlich)
- ▲ Hergestellt aus Stahl, Schubladen aus PP
- ▲ Gewicht: 3,55 kg



Artikelnummer	Maße H/B/T	Preis exkl. MwSt.	Preis inkl. MwSt.
137478	306 x 417 x 150 mm	€ 65,20	€ 78,24

## Stahlmagazin 928-123

- ▲ mit 28 Schubladen:  
24 Stück Typ 150-01, 3 Stück Typ 150-02 und 1 Stück Typ 150-03
- ▲ Jede Schublade kann mit Trennwänden unterteilt werden (als Zubehör erhältlich)
- ▲ Hergestellt aus Stahl, Schubladen aus PP
- ▲ Gewicht: 3,78 kg



Artikelnummer	Maße H/B/T	Preis exkl. MwSt.	Preis inkl. MwSt.
137492	306 x 417 x 150 mm	€ 65,20	€ 78,24

## Stahlmagazin 936-01

- ▲ 36 Schubladen Typ 150-01
- ▲ Jede Schublade kann mit Trennwänden in 16 Fächer unterteilt werden (als Zubehör erhältlich)
- ▲ Hergestellt aus Stahl, Schubladen aus PP
- ▲ Gewicht: 3,95 kg



Artikelnummer	Maße H/B/T	Preis exkl. MwSt.	Preis inkl. MwSt.
137461	306 x 417 x 150 mm	€ 65,20	€ 78,24

## Stahlmagazin 945-00

- ▲ 45 Schubladen Typ 150-00
- ▲ Jede Schublade kann mit Trennwänden in 4 Fächer unterteilt werden (als Zubehör erhältlich)
- ▲ Hergestellt aus Stahl, Schubladen aus PP
- ▲ Gewicht: 3,95 kg



Artikelnummer	Maße H/B/T	Preis exkl. MwSt.	Preis inkl. MwSt.
137454	306 x 417 x 150 mm	€ 65,20	€ 78,24

## Stahlmagazin 1224-02

- ▲ Hochwertiges Schubladen-Magazin mit 24 Schubladen Typ 150-02
- ▲ Jede Schublade kann mit Trennwänden in 3 Fächer unterteilt werden (als Zubehör erhältlich)
- ▲ Hergestellt aus Stahl, Schubladen aus PP
- ▲ Gewicht: 4,65 kg



Artikelnummer	Maße H/B/T	Preis exkl. MwSt.	Preis inkl. MwSt.
137409	552 x 306 x 150 mm	€ 82,10	€ 98,52

## Stahlmagazin 1248-01

- ▲ Hochwertiges Schubladen-Magazin mit 48 Schubladen Typ 150-01
- ▲ Jede Schublade kann mit Trennwänden in 16 Fächer unterteilt werden (als Zubehör erhältlich)
- ▲ Hergestellt aus Stahl, Schubladen aus PP
- ▲ Gewicht: 5,20 kg



Artikelnummer	Maße H/B/T	Preis exkl. MwSt.	Preis inkl. MwSt.
137393	552 x 306 x 150 mm	€ 82,10	€ 98,52

## Stahlmagazin 1260-00

- ▲ Hochwertiges Schubladen-Magazin mit 60 Schubladen Typ 150-00
- ▲ Jede Schublade kann mit Trennwänden in 4 Fächer unterteilt werden (als Zubehör erhältlich)
- ▲ Hergestellt aus Stahl, Schubladen aus PP
- ▲ Gewicht: 5,20 kg



Artikelnummer	Maße H/B/T	Preis exkl. MwSt.	Preis inkl. MwSt.
137386	552 x 306 x 150 mm	€ 82,10	€ 98,52

**HALDER**



## Magnethalter

- ▲ Multifunktionale und flexible Anwendung zum Befestigen und Aufhängen von Blaspistolen, Kabel, Kleider, Absperrband und sonstigen Utensilien
- ▲ Solide Kunststoff-Ausführung und hohe Haltekraft dank 6 Neodym-Magnete im Topfmagnet, Durchmesser 65 mm
- ▲ Gummiummantelter Magnet vermeidet Kratzer und ist ölresistent
- ▲ Spezielle Formgebung ermöglicht 2 getrennt nutzbare Zonen und verhindert versehentliches Verrutschen/Herunterfallen der aufgehängten Artikel



Artikelnummer	Beschreibung	Preis exkl. MwSt.	Preis inkl. MwSt.
3688.002	Magnethalter blau	€ 20,10	€ 24,12
3688.003	Magnethalter schwarz	€ 20,10	€ 24,12

**raaco**



## Handybox 55x4

- ▲ Tragerahmen bestückt mit je 2 Assorter 55 4x8-15 und 17, inkl. ergonomischem Tragegriff
- ▲ Sortimentskästen rasten sicher ein
- ▲ Handyboxen können miteinander verbunden werden (z.B. Fahrzeugeinrichtung und Werkstatt)
- ▲ Hergestellt aus PP
- ▲ schwarz / blau / grau
- ▲ Gewicht: 5,09 kg

Artikelnummer	Maße H/B/T	Preis exkl. MwSt.	Preis inkl. MwSt.
136242	310 x 376 x 265 mm	€ 98,40	€ 118,08

**raaco**



## Assorter 80

- ▲ 4x8-0 Bigc leer
- Ohne Einsätze
- Farbe: schwarz mit transparentem Deckel

Artikelnummer	Maße H/B/T	Preis exkl. MwSt.	Preis inkl. MwSt.
145237	78 x 338 x 261 mm	€ 15,70	€ 18,84

**raaco**



## Sortimentskasten Assorter 55 4x8-15

- ▲ Sortimentskasten mit 15 Einsätzen 5xA9-1, 2xA9-2, 1xA9-3, 1xA9-4, 4xA8-1, 1xA8-2, 1xA7-1
- ▲ Inkl. Schiebeverschlüssen und Tragegriff
- ▲ Rastersysteme in Deckel und Boden verhindern ein Verrutschen des Inhalts
- ▲ Hergestellt aus PP
- ▲ Gewicht: 0,86 kg
- ▲ raaco-blau

Artikelnummer	Maße H/B/T	Preis exkl. MwSt.	Preis inkl. MwSt.
136211	57 x 338 x 261 mm	€ 23,90	€ 28,68

**raaco**



## Sortimentskasten Assorter 55 4x8-17

- ▲ Sortimentskasten mit 17 Einsätzen 4xA9-1, 4xA9-2, 8xA8-1, 1xA7-1
- ▲ Inkl. Schiebeverschlüssen und Tragegriff
- ▲ Rastersysteme in Deckel und Boden verhindern ein Verrutschen des Inhalts
- ▲ Hergestellt aus PP
- ▲ Gewicht: 0,85 kg
- ▲ raaco-blau

Artikelnummer	Maße H/B/T	Preis exkl. MwSt.	Preis inkl. MwSt.
136228	57 x 338 x 261 mm	€ 21,40	€ 25,68

# BETRIEBSAUSSTATTUNG



## Sortimentskasten Assorter 5-18

- ▲ Sortimentskasten mit 18 festen Einteilungen gleicher Größe, inkl. Schiebeverschluss.
- ▲ Hergestellt aus PP
- ▲ raaco-blau
- ▲ Gewicht: 0,32 kg

Artikelnummer	Maße H/B/T	Preis exkl. MwSt.	Preis inkl. MwSt.
136167	43 x 240 x 195 mm	€ 7,80	€ 9,36



## Sortimentskasten Assorter 4-15

- ▲ Sortimentskasten mit 15 festen Einteilungen unterschiedlicher Größe, inkl. Schiebeverschlüssen
- ▲ Sicherungsprofile im Deckel verhindern ein Verrutschen des Inhalts
- ▲ Hergestellt aus PP.
- ▲ raaco-blau
- ▲ Gewicht: 0,73 kg

Artikelnummer	Maße H/B/T	Preis exkl. MwSt.	Preis inkl. MwSt.
136174	57 x 338 x 260 mm	€ 14,30	€ 17,16



## Sortimentskasten Carry Lite

- ▲ Schiebeverschlüsse und Tragegriff
- ▲ Rasterysteme in Deckel und Boden verhindern ein Verrutschen des Inhalts
- ▲ Hergestellt aus PP, Deckel aus Polycarbonat
- ▲ raaco-blau

Artikelnummer	Beschreibung	Maße H/B/T	Preis exkl. MwSt.	Preis inkl. MwSt.
136297	Carry Lite 55 25 Einsätze A8-1 Gewicht: 1,48 kg	57 x 413 x 330 mm	€ 56,50	€ 67,80
136310	Carry Lite 80 15 Einsätze 5 x BA 8-1, 10 x BA 7-1 Gewicht: 1,77 kg	79 x 413 x 330 mm	€ 63,90	€ 76,68
147248	Carry Lite 150-9 8 Trennwände Gewicht: 1,99 kg	147 x 413 x 330 mm	€ 70,10	€ 84,12

## Werkzeugkoffer

- ▲ Werkzeugkoffer mit zwei herausnehmbaren Werkzeugträgern

Artikelnummer	Beschreibung	Maße H/B/T	Preis exkl. MwSt.	Preis inkl. MwSt.
715140	Werkzeugkoffer Raaco 31	445 x 235 x 230 mm	€ 29,10	€ 34,92
715164	Werkzeugkoffer Raaco 33	480 x 258 x 255 mm	€ 34,40	€ 41,28
715195	Werkzeugkoffer Raaco 35	580 x 285 x 290 mm	€ 51,10	€ 61,32

## Allzweckkoffer

- ▲ Allzweckkoffer mit variablen Unterteilungen

Artikelnummer	Beschreibung	Maße H/B/T	Preis exkl. MwSt.	Preis inkl. MwSt.
715355	Allzweckkoffer Raaco A45	312 x 238 x 51 mm	€ 11,40	€ 13,68
715362	Allzweckkoffer Raaco A46	388 x 290 x 61 mm	€ 15,50	€ 18,60
715379	Allzweckkoffer Raaco A47	460 x 350 x 81 mm	€ 21,50	€ 25,80



## Werkzeugkoffer COMPACT 15

- ▲ Werkzeugkoffer inkl. Trennwände für die Unterteilung des Werkzeugträgers
- ▲ Gewicht: 1,5 kg
- ▲ Hergestellt aus Polypropylen
- ▲ Farbe: raaco blau



Artikelnummer	Maße H/B/T	Preis exkl. MwSt.	Preis inkl. MwSt.
136563	170 x 426 x 215	€ 30,80	€ 36,96

## Werkzeugkoffer COMPACT 20

- ▲ Werkzeugkoffer inkl. 6 Einsätze im herausnehmbaren Werkzeugträger
- ▲ Gewicht: 1,9 kg
- ▲ Hergestellt aus Polypropylen
- ▲ Farbe: raaco blau



Artikelnummer	Maße H/B/T	Preis exkl. MwSt.	Preis inkl. MwSt.
136570	190 x 474 x 239	€ 36,50	€ 43,80

## Werkzeugkoffer COMPACT 27

- ▲ Werkzeugkoffer inkl. 6 Einsätze im herausnehmbaren Werkzeugträger sowie 2 Schubladen für kleine Teile
- ▲ Gewicht: 2,6 kg
- ▲ Hergestellt aus Polypropylen
- ▲ raaco-blau



Artikelnummer	Maße H/B/T	Preis exkl. MwSt.	Preis inkl. MwSt.
136587	248 x 474 x 239 mm	€ 46,30	€ 55,56

## Werkzeugkoffer COMPACT 47

- ▲ Werkzeugkoffer inkl. 7 Einsätze im herausnehmbaren Werkzeugträger und Trennwänden für die Unterteilung des Koffer-Innenraumes sowie 2 Schubladen für kleine Teile
- ▲ Gewicht: 4,6 kg
- ▲ Rollen und Tragegurt (als Zubehör erhältlich) können montiert werden
- ▲ Hergestellt aus Polypropylen
- ▲ raaco-blau



Artikelnummer	Maße H/B/T	Preis exkl. MwSt.	Preis inkl. MwSt.
136600	292 x 540 x 296 mm	€ 91,30	€ 109,56

## Werkzeugkoffer COMPACT 50

- ▲ Werkzeugkoffer inkl. 10 Einsätze im herausnehmbaren Werkzeugträger und Trennwand für die Unterteilung des Koffer-Innenraumes
- ▲ Gewicht: 4,6 kg
- ▲ Rollen und Tragegurt (als Zubehör erhältlich) können montiert werden
- ▲ Hergestellt aus Polypropylen
- ▲ raaco-blau



Artikelnummer	Maße H/B/T	Preis exkl. MwSt.	Preis inkl. MwSt.
136617	260 x 621 x 311 mm	€ 91,30	€ 109,56

## Werkzeugkoffer COMPACT 62

- ▲ Werkzeugkoffer inkl. 10 Einsätze im herausnehmbaren Werkzeugträger und Trennwand für die Unterteilung des KofferInnenraumes sowie 4 Schubladen für kleine Teile
- ▲ Gewicht: 71 kg
- ▲ Rollen und Tragegurt (als Zubehör erhältlich) können montiert werden
- ▲ Hergestellt aus Polypropylen
- ▲ Farbe: raaco blau



Artikelnummer	Maße H/B/T	Preis exkl. MwSt.	Preis inkl. MwSt.
136624	322 x 621 x 311 mm	€ 154,40	€ 185,28

## Montagebox Toolchest

- ▲ Große Montagebox für Zubehör und Werkzeug
- ▲ Inkl. Räder, Ausziehgriff, 2 Werkzeugträger, Schnappverschlüsse
- ▲ Verschießbar durch Bügelschlösser
- ▲ Werkzeuge können am Deckelinneren befestigt werden



Artikelnummer	Beschreibung	Preis exkl. MwSt.	Preis inkl. MwSt.
715706	Toolchest 75 / 416 x 675 x 472 mm	€ 109,10	€ 130,92
715720	Toolchest 100 / 493 x 775 x 472 mm	€ 126,10	€ 151,32



146388



146401



146395

## CarryMore

CarryMore ist ein intelligentes Lager- und Transportsystem zur Aufbewahrung von 2 CarryLite 4x8.

- ▲ Mehrere CarryMore-Tragerahmen können gestapelt werden
- ▲ CarryMore Trolley zum leichten Transport der CarryMore-Tragerahmen



Artikelnummer	Produkt	Abmessungen (H/B/T, mm)	Preis exkl. MwSt.	Preis inkl. MwSt.
146388	CarryMore 55	195 x 386 x 263	€ 63,00	€ 75,60
146401	CarryMore 80	241 x 386 x 263	€ 69,30	€ 83,16
146395	CarryMore 55x2	195 x 386 x 263	€ 125,10	€ 150,12
146418	CarryMore 80x2	241 x 386 x 263	€ 129,40	€ 155,28
146425	TRT-0 CarryMore-Trolley	1100 x 400 x 575	€ 353,10	€ 423,72
146494	CarryMore Retaining Lock (Schloss nicht im LV enthalten)	-	€ 5,70	€ 6,84



146418



146425



146494



## CarryMore Adapter

- ▲ Adapterplatte zum Verbinden der CarryMore Tragerahmen mit einer Power Tool Box
- ▲ Artikel passt zu 146388|146401|146395|146418
- ▲ Mit folgenden Power Tool Boxen kompatibel: Metabo metaBOX, Makita MAKPAC, Systainer Classic und Hikoki HIK-System.
- ▲ Außenhöhe: 33 mm
- ▲ Außenbreite: 393 mm
- ▲ Außentiefe: 288 mm



Artikelnummer	Beschreibung	Preis exkl. MwSt.	Preis inkl. MwSt.
147224	CarryMore Adapter	€ 21,00	€ 25,20



## Raaco Flightcase

- ▲ Wasser und Stauidicht
- ▲ Gemäß ISO IP67
- ▲ Aus hochwertigem Kunststoff (PP)
- ▲ Chemikalienbeständig
- ▲ Für Kälte (bis -20°C) geeignet
- ▲ Inkl. Luftventil für Druckausgleich
- ▲ Für Luftfrachttransport geeignet
- ▲ Sehr robustes Design
- ▲ Für Verplombung bzw. Vorhängeschloss geeignet
- ▲ Inkl. vorperforierten Schaumstoffeinlagen
- ▲ Tragvermögen: 30,00 kg



Artikelnummer	Bezeichnung	Abmessungen	Preis exkl. MwSt.	Preis inkl. MwSt.
738002	FlightCase 3	336 x 300 x 148 mm	€ 96,70	€ 116,04
738019	FlightCase 4	464 x 366 x 176 mm	€ 155,50	€ 186,60
738026	FlightCase 5	555 x 428 x 211 mm	€ 223,10	€ 267,72



## Sichtbox 2-80

- ▲ Farbe: blau
- ▲ Tragevermögen: 5 kg

Artikelnummer	Bezeichnung	Abmessungen (T/B/H)	Preis exkl. MwSt.	Preis inkl. MwSt.
136631	Sichtbox 2-80	133 x 125 x 50 mm	€ 1,10	€ 1,32



## Sichtbox 3-160

- ▲ Farbe: blau
- ▲ Tragevermögen: 5 kg

Artikelnummer	Bezeichnung	Abmessungen (T/B/H)	Preis exkl. MwSt.	Preis inkl. MwSt.
136648	Sichtbox 3-160	173 x 125 x 75 mm	€ 2,00	€ 2,40



## Sichtbox 4-280

- ▲ Farbe: blau
- ▲ Tragevermögen: 5 kg

Artikelnummer	Bezeichnung	Abmessungen (T/B/H)	Preis exkl. MwSt.	Preis inkl. MwSt.
136655	Sichtbox 4-280	228 x 125 x 101 mm	€ 3,10	€ 3,72



## Sichtbox 5-460

- ▲ Farbe: blau
- ▲ Tragevermögen: 10 kg

Artikelnummer	Bezeichnung	Abmessungen (T/B/H)	Preis exkl. MwSt.	Preis inkl. MwSt.
136662	Sichtbox 5-460	300 x 125 x 126 mm	€ 5,00	€ 6,00



## Sichtbox 2x8-1800

- ▲ Farbe: blau
- ▲ Tragevermögen: 15 kg

Artikelnummer	Bezeichnung	Abmessungen (T/B/H)	Preis exkl. MwSt.	Preis inkl. MwSt.
136679	Sichtbox 2x8-1800	365 x 256 x 200 mm	€ 10,90	€ 13,08



## Toolbag Pro 16''

- ▲ Werkzeugtasche verstärkt durch Metallstreben im Rahmen
- ▲ Ausgestattet mit Kofferfüßen aus Hartplastik zum Schutz auf nassem Untergrund.
- ▲ Viele Einstecktaschen
- ▲ Robuster gummierter Tragegriff
- ▲ Hergestellt aus widerstandsfähigem Polyester
- ▲ Mit robustem Schultergurt
- ▲ Tiefe: 206 mm
- ▲ Breite: 419 mm
- ▲ Höhe: 264 mm
- ▲ Gewicht: 2,175 kg
- ▲ Tragevermögen: 20,00 kg

Artikelnummer	Beschreibung	Preis exkl. MwSt.	Preis inkl. MwSt.
760331	Toolbag Pro 16''	€ 102,20	€ 122,64



## ToolBag Pro 20''

- ▲ Werkzeugtasche verstärkt durch Metallstreben im Rahmen
- ▲ Ausgestattet mit Kofferfüßen aus Hartplastik zum Schutz auf nassem Untergrund.
- ▲ Viele Einstecktaschen
- ▲ Robuster gummierter Tragegriff
- ▲ Hergestellt aus widerstandsfähigem Polyester
- ▲ Mit robustem Schultergurt
- ▲ Tiefe: 233 mm
- ▲ Breite: 508 mm
- ▲ Höhe: 285 mm
- ▲ Gewicht: 2,5 kg
- ▲ Tragevermögen: 25 kg

Artikelnummer	Beschreibung	Preis exkl. MwSt.	Preis inkl. MwSt.
760348	Toolbag Pro 20''	€ 113,00	€ 135,60



## Rucksack Foundation

### 19 Taschen und Schlaufen für die Werkzeugorganisation

- ▲ Robuste doppelwandige Ausführung
- ▲ Atmungsaktiver gepolsterter Rücken und Schultergurte
- ▲ Standfüße aus Gummi
- ▲ Abmessung 380 x 165 x 485 mm
- ▲ Gewicht: 1,4 kg
- ▲ Lieferung ohne Inhalt



Artikelnummer	Beschreibung	Preis exkl. MwSt.	Preis inkl. MwSt.
2017832	Rucksack Foundation	€ 58,70	€ 70,44



## Werkzeugkasten

- ▲ Ausklappbar
- ▲ mit fünf Fächern
- ▲ aus Stahlblech
- ▲ 4,3 kg
- ▲ 450x200x210 mm

Artikelnummer	Beschreibung	Preis exkl. MwSt.	Preis inkl. MwSt.
2120/C20	Werkzeugkasten Stahlblech	€ 71,00	€ 85,20



## Werkzeugwagen mit 240-tlg. Werkzeugsortiment

- ▲ 7 Schubladen mit Teleskopführungen, kugelgelagert, 588x367 mm
- ▲ 5 Schubladen Höhe 70 mm, 1 Schublade 140 mm, 1 Schublade 210 mm
- ▲ Schubladenböden mit Schaumgummibelag
- ▲ 4 Räder Ø 125 mm: 2 starre und 2 lenkbare (eins mit Bremse)
- ▲ Zentralverriegelung mit Sicherheitsschloss
- ▲ Statische Belastung 800 kg
- ▲ Verfügbar in Orange, Grau und Rot



Artikelnummer	Beschreibung	Preis exkl. MwSt.	Preis inkl. MwSt.
BW 2400SO7/E-S	Werkzeugwagen C24S7 + 240-tlg. Sortiment - ORANGE	€ 1.392,00	€ 1.670,40
BW 2400SG7/E-S	Werkzeugwagen C24S7 + 240-tlg. Sortiment - GRAU	€ 1.392,00	€ 1.670,40
BW 2400SR7/E-S	Werkzeugwagen C24S7 + 240-tlg. Sortiment - ROT	€ 1.392,00	€ 1.670,40



## Werkzeugwagen mit 309-tlg. Werkzeugsortiment

- ▲ 7 Schubladen mit Teleskopführungen, kugelgelagert, 588x367 mm
- ▲ 5 Schubladen Höhe 70 mm, 1 Schublade 140 mm, 1 Schublade 210 mm
- ▲ Schubladenböden mit Schaumgummibelag
- ▲ 4 Räder Ø 125 mm: 2 starre und 2 lenkbare (eins mit Bremse)
- ▲ Zentralverriegelung mit Sicherheitsschloss
- ▲ Statische Belastung 800 kg
- ▲ Verfügbar in Orange, Grau und Rot



Artikelnummer	Beschreibung	Preis exkl. MwSt.	Preis inkl. MwSt.
BW 2400SO/E-M	Werkzeugwagen C24S7 + 309-tlg. Sortiment - ORANGE	€ 1.598,60	€ 1.918,32
BW 2400SG7/E-M	Werkzeugwagen C24S7 + 309-tlg. Sortiment - GRAU	€ 1.598,60	€ 1.918,32
BW 2400SR7/E-M	Werkzeugwagen C24S7 + 309-tlg. Sortiment - ROT	€ 1.598,60	€ 1.918,32

# BETRIEBSAUSSTATTUNG



## Werkzeugwagen mit 398-tlg. Werkzeugsortiment

- ▲ 8 Schubladen mit Teleskopführungen, kugellagert, 588x367 mm
- ▲ 7 Schubladen Höhe 70 mm, 1 Schublade 210 mm
- ▲ Schubladenböden mit Schaumgummibelag
- ▲ 4 Räder Ø 125 mm: 2 starre und 2 lenkbare (eins mit Bremse)
- ▲ Zentralverriegelung mit Sicherheitsschloss
- ▲ Statische Belastung 800 kg
- ▲ Verfügbar in Orange, Grau und Rot



Artikelnummer	Beschreibung	Preis exkl. MwSt.	Preis inkl. MwSt.
BW 2400SO8/E-L	Werkzeugwagen C24S8 + 398-tlg. Sortiment - ORANGE	€ 2.120,60	€ 2.544,72
BW 2400SG8/E-L	Werkzeugwagen C24S8 + 398-tlg. Sortiment - GRAU	€ 2.120,60	€ 2.544,72
BW 2400SR8/E-L	Werkzeugwagen C24S8 + 398-tlg. Sortiment - ROT	€ 2.120,60	€ 2.544,72



## Werkzeugwagen XL mit 487-tlg. Werkzeugsortiment



- ▲ 9 XL Schubladen mit Vollauszug und Anti-Kipp-System
- ▲ Mit Teleskopführung und kugelgelagert
- ▲ Anti-Kipp-System verhindert die gleichzeitige Öffnung mehrerer Schubladen
- ▲ 2 starre und 2 lenkbare Räder (eines mit Bremse) mit ø 125 mm
- ▲ Zentralverriegelung auf der Frontseite
- ▲ ABS bezogene Arbeitsplatte
- ▲ Schubladenböden mit Schaumgummibelag
- ▲ Statische Traglast 1000 kg
- ▲ **Ausstattung:**
  - 8 Schubladen Höhe 70 mm,
  - 1 Schublade Höhe 140 mm,
  - 1 seitlich integrierter Flaschenhalter
- ▲ Länge (mm): 1035
- ▲ Breite (mm): 445
- ▲ Höhe (mm): 970
- ▲ Umfangreicher, 493-teiliger Werkzeugsatz in Schaumstoffmodulen
- ▲ Verfügbar in Orange, Grau und Rot



Artikelnummer	Beschreibung	Preis exkl. MwSt.	Preis inkl. MwSt.
BW 2400SXLO9/E-XL	Werkzeugwagen C24SA-XL9 + 487-tlg. Sortiment - ORANGE	€ 3.153,80	€ 3.784,56
BW 2400SXLG9/E-XL	Werkzeugwagen C24SA-XL9 + 487-tlg. Sortiment - GRAU	€ 3.153,80	€ 3.784,56
BW 2400SXLR9/E-XL	Werkzeugwagen C24SA-XL9 + 487-tlg. Sortiment - ROT	€ 3.153,80	€ 3.784,56



## Werkzeugwagen XL mit 716-tlg. Werkzeugsortiment



- ▲ 9 XL Schubladen mit Vollauszug und Anti-Kipp-System
- ▲ Mit Teleskopführung und kugelgelagert
- ▲ Anti-Kipp-System verhindert die gleichzeitige Öffnung mehrerer Schubladen
- ▲ 2 starre und 2 lenkbare Räder (eines mit Bremse) mit  $\varnothing$  125 mm
- ▲ Zentralverriegelung auf der Frontseite
- ▲ ABS Arbeitsplatte
- ▲ Schubladenböden mit Schaumgummibelag
- ▲ Statische Tragkraft 1000 kg
- ▲ **Ausstattung:**
  - 8 Schubladen Höhe 70 mm,
  - 1 Schublade Höhe 140 mm,
  - 1 seitlich integrierter Flaschenhalter
- ▲ Länge (mm): 1035
- ▲ Breite (mm): 445
- ▲ Höhe (mm): 970
- ▲ Umfangreicher, 614-teiliger Werkzeugsatz in Schaumstoffmodulen
- ▲ Verfügbar in Orange, Grau und Rot



Artikelnummer	Beschreibung	Preis exkl. MwSt.	Preis inkl. MwSt.
BW 2400SXLO9/E-XXL	Werkzeugwagen 716-tlg. ORANGE	€ 3.806,30	€ 4.567,56
BW 2400SXLG9/E-XXL	Werkzeugwagen 716-tlg. GRAU	€ 3.806,30	€ 4.567,56
BW 2400SXLR9/E-XXL	Werkzeugwagen 716-tlg. ROT	€ 3.806,30	€ 4.567,20





## Werkzeugwagen mit Anti-Kipp-System RSC24A/7

- ▲ Mit 7 Vollauszug-Schubladen
- ▲ ABS-verstärkte Arbeitsfläche
- ▲ Multifunktionale Auflagefläche
- ▲ Integrierter seitlicher Flaschenöffner (beidseitig montierbar)
- ▲ Vier Räder DM 125 mm: 2x starr und 2x lenkbar (davon 1 gebremst)
- ▲ Zentralverriegelung mit Sicherheitsschloss
- ▲ Statische Belastbarkeit: 800 kg
- ▲ Breite 740 mm
- ▲ Höhe 969 mm
- ▲ Tiefe 445 mm
- ▲ Innenmaße Schublade: 588 x 367 mm
- ▲ 5 Schubladen á 70 mm Höhe
- ▲ 1 Schublade 140 mm Höhe
- ▲ 1 Schublade 210 mm Höhe
- ▲ Ohne Werkzeug

Artikelnummer	Farbe	Preis exkl. MwSt.	Preis inkl. MwSt.
RSC24A/7-O	Orange	€ 1.021,10	€ 1.225,32
RSC24A/7-A	Anthrazit	€ 1.021,10	€ 1.225,32
RSC24A/7-R	Rot	€ 1.021,10	€ 1.225,32



## Werkzeugwagen lange Ausführung RSC24AXLP/7

- ▲ Mit 7 Vollauszug-Schubladen
- ▲ Multiplex-Arbeitsplatte mit Löchern zur Aufnahme eines Schraubstocks 1599F/100 (separat zu bestellen)
- ▲ Frontblende aus hochbeständigem Nylon
- ▲ Mit integriertem Etikettenrahmen
- ▲ Vier Räder DM125: 2x starr und 2x lenkbar (davon 1 gebremst)
- ▲ Zentralverriegelung mit Sicherheitsschloss
- ▲ Statische Belastbarkeit: 1000 kg
- ▲ Integrierter seitlicher Flaschenhalter (beidseitig montierbar)
- ▲ Integrierter Papierrollenhalter
- ▲ 5 Schubladen á 70 mm Höhe
- ▲ 1 Schublade 140 mm Höhe
- ▲ 1 Schublade 210 mm Höhe
- ▲ Innenmaße Schublade: 882 x 367 mm
- ▲ Ohne Werkzeug

Artikelnummer	Farbe	Preis exkl. MwSt.	Preis inkl. MwSt.
RSC24AXLP/7-O	Orange	€ 1.490,00	€ 1.788,00
RSC24AXLP/7-A	Anthrazit	€ 1.490,00	€ 1.788,00
RSC24AXLP/7-R	Rot	€ 1.490,00	€ 1.788,00



## Werkzeugwagen SuperTank RSC28

- ▲ Mit 10 Schubladen
  - 5 seitliche Schubladen:
    - 4 Schubladen Höhe 70 mm
    - 1 Schublade Höhe 210 mm
  - 5 vordere Schubladen:
    - 4 Schubladen Höhe 70 mm
    - 1 Schublade Höhe 210 mm
- ▲ Multiplex-Arbeitsplatte mit Löchern zur Aufnahme eines Schraubstocks 1599F/150 (separat zu bestellen)
- ▲ Frontblende aus Nylon und Glasfaser
- ▲ Vier Räder DM150: 2x starr und 2x lenkbar (gebremst)
- ▲ Doppelte Zentralverriegelung mit Sicherheitsschloss
- ▲ 4 Flaschenhalter (2 vorne & 2 hinten)
- ▲ 6 Seitliche Aufnahmeschalen für Kleinteile
- ▲ Seitliches Fach mit versenkbarer Tür und Schloss
- ▲ Statische Belastbarkeit: 1200 kg
- ▲ Breite 1235 mm
- ▲ Höhe 943 mm
- ▲ Tiefe 800 mm
- ▲ Innenmaße Schublade: 588 x 367 mm
- ▲ Ohne Werkzeug

Artikelnummer	Farbe	Preis exkl. MwSt.	Preis inkl. MwSt.
RSC28-O	Orange	€ 2.546,00	€ 3.055,20
RSC28-A	Anthrazit	€ 2.546,00	€ 3.055,20
RSC28-R	Rot	€ 2.546,00	€ 3.055,20





## Werkzeugsortiment 161-tlg.

- ▲ 161-tlg. in Thermoformateinsätzen
- ▲ Passend zu: RSC23T, RSC24A, RSC24L, C39, RSC28, RSC24AXL, C59A, C59B

Artikelnummer	Beschreibung	Preis exkl. MwSt.	Preis inkl. MwSt.
5908VU/2T	Werkzeugsortiment 161-tlg.	€ 1.420,00	€ 1.704,00



T05 T06 T31



T40 T52 T55 T91



T82 T138 T153



T145 T170 T171 T172



T173 T234 T236 VP4



## Werkzeugsortiment 96-tlg.

- ▲ 96-tlg. in EVA-Schaumstoff
- ▲ Passend zu: RSC23T, RSC24A, RSC24L, C39, RSC28, RSC24AXL, C59A, C59B

Artikelnummer	Beschreibung	Preis exkl. MwSt.	Preis inkl. MwSt.
5970B/AU21	Werkzeugsortiment 96-tlg.	€ 1.010,00	€ 1.212,00



M05 M33 M50



M82 M170 M172



M136 M145 M153 M234



## Werkzeugsortiment 273-tlg.

- ▲ 273-tlg. in EVA-Schaumstoff
- ▲ Passend zu: RSC23T, RSC24A, RSC24L, C39, RSC28, C59A, C59B

Artikelnummer	Beschreibung	Preis exkl. MwSt.	Preis inkl. MwSt.
5988L/4M	Werkzeugsortiment 273-tlg.	€ 1.900,00	€ 2.280,00



M105



M125



M25



M166



## Klappbare Werkbank

- ▲ Kompakt und mühelos transportierbar
- ▲ Arbeitsplatte 800x500x30 mm aus MDF und verzinktem Blech (Beidseitig verwendbar)
- ▲ Griff mit Gummischutz für den praktischen Transport
- ▲ Stellfüße mit rutschfester Beschichtung
- ▲ Statische Belastung: 250 kg

Artikelnummer	Beschreibung	Preis exkl. MwSt.	Preis inkl. MwSt.
C56P-O	Klappbare Werkbank Orange	€ 366,40	€ 439,68



## Werkbank „Endurance“ mit 2 Schubladenblöcken

- ▲ Schubladenblöcke mit je sechs Schubladen
- ▲ Multiplex-Arbeitsplatte mit Bohrungen zur Aufnahme eines Schraubstocks 1599F/125 (separat zu bestellen).
- ▲ Schubladen, 588x367 mm, mit Teleskopführungen, kugelgelagert
- ▲ Schubladenböden mit Schaumgummibelag
- ▲ Zentralverriegelung mit vorderem Sicherheitsschloss
- ▲ Ausgelegt für Montage des Papierrollenhalters (2400 RSC24/PC) und Flaschenhalters (2400 RSC24/PF-), separat zu bestellen.
- ▲ Verfügbar in Orange, Anthrazit oder Rot

Artikelnummer	Beschreibung	Preis exkl. MwSt.	Preis inkl. MwSt.
C59B-O	Werkbank „Endurance“ mit 2 Schubladenblöcken	€ 2.185,00	€ 2.622,00
C59B-A	Werkbank „Endurance“ mit 2 Schubladenblöcken	€ 2.185,00	€ 2.622,00
C59B-R	Werkbank „Endurance“ mit 2 Schubladenblöcken	€ 2.185,00	€ 2.622,00



## Semloc Klappwerkbank

- ▲ Zusammenklappbar mit Sicherung
- ▲ 120 x 62 x 85 cm (LxBxH)
- ▲ Anthrazit
- ▲ Holzplatte mit Metallschutz
- ▲ Leicht transportierbar und flexibel einsetzbar

Artikelnummer	Beschreibung	Preis exkl. MwSt.	Preis inkl. MwSt.
SE 130100	Semloc Klappwerkbank	€ 224,00	€ 268,80



## Drehhocker mit Aufbewahrungsschale



- ▲ runder drehbarer Sitz
- ▲ Höhenverstellbar
- ▲ 2 Aufbewahrungsschalen für Kleinteile
- ▲ 5 Lenkrollen
- ▲ Höchstlast: 110 kg

Artikelnummer	Beschreibung	Preis exkl. MwSt.	Preis inkl. MwSt.
2250-O	Drehhocker	€ 96,60	€ 115,92



# BETRIEBSAUSSTATTUNG



	C45PRO	RSC50	RSC55
<b>Made in Italy</b>	-	Ja	Ja
<b>Konfigurierbar</b>	Ja	Ja	Ja
<b>Modularität</b>	Jederzeit erweiterbar	Jederzeit erweiterbar	Jederzeit erweiterbar
<b>Aufbau</b>	Schnell und einfach zu montieren	Schnell und einfach zu montieren	Schnell und einfach zu montieren
<b>Arbeitsfläche</b>	495 mm tief	600 mm tief	700 mm tief
<b>Arbeitshöhe</b>	940 mm	970 mm	980 mm
<b>Arbeitsplatte</b>	Multiplexplatte oder Edelstahl	Arbeitsplatte Metall mit stoßfester & kratzfester PVC-Beschichtung an Oberseite	Arbeitsplatte Metall mit stoßfester & kratzfester PVC-Beschichtung an Oberseite
<b>Schubladen Innenmaße</b>	566 x 406 mm	588 x 367 mm (Beta Standardmaß)	588 x 367 mm (Beta Standardmaß)
<b>Schubladen Feature</b>	Schubladen mit Teleskopführungen	Schubladen kugelgelagert	Frontblenden Aluminium mit Schnellöffnung, Schubladen kugelgelagert
<b>Höhenverstellbare Füße</b>	Ja	Ja	Ja
<b>Schraubstock-Anbringung</b>	-	Bohrung für einen Schraubstock (1599P/125 – separat zu bestellen)	Bohrung für einen Schraubstock (1599F/150 – separat zu bestellen)
<b>LED-Untertischleuchten</b>	-	Vorrüstung für die Anbringung von LED-Untertischleuchten	-
<b>Steckdosen &amp; Druckluftaufroller</b>	-	Möglichkeit zur Integrierung von Steckdosen bzw. versteckten Druckluftaufrollern	Möglichkeit zur Integrierung von Steckdosen bzw. versteckten Druckluftaufrollern
<b>Mehr Infos &amp; 3D-Konfigurator</b>			

## KOMBI-WERKSTATTEINRICHTUNG C45PRO

### C45PRO

#### Kombi-Werkstatteinrichtung C45PRO/X

- Arbeitsplatte aus MDF mit rostfreier Stahlbeschichtung

##### C45PRO/X

045000001 305 kg

€ 4.190,00 exkl. MwSt.

**€ 5.028,00**

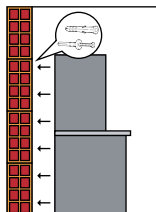

#### Kombi-Werkstatteinrichtung bestehend aus:

- Festes Modul mit 7 Schubladen 566x406 mm
- Festes Servicemodul
- Werkzeugwagen mit 7 Schubladen 532x406 mm
- 2-türiger Schrank
- 3 Werkzeuglochplatten
- 3 Wandhängeschränke
- 3 Bügel für Wand, breiter Typ
- 1 Bügel für Wand, schmaler Typ



#### Kombi-Werkstatteinrichtung C45PRO/W

- Multiplex-Arbeitsplatte

##### C45PRO/W

045000002 303 kg

€ 4.085,00 exkl. MwSt.

**€ 4.902,00**

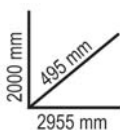

### C45PRO/D

#### Kombi-Werkstatteinrichtung C45PRO/DX

- Arbeitsplatte aus MDF mit rostfreier Stahlbeschichtung

##### C45PRO/DX

0450000031 572 kg

€ 8.303,00 exkl. MwSt.

**€ 9.963,60**

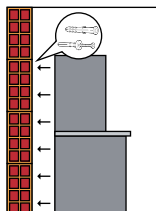

#### Kombi-Werkstatteinrichtung bestehend aus:

- Festes Modul mit 7 Schubladen
- Werkstattwagen mit 7 Schubladen
- Festes Servicemodul
- Festes Modul mit 5 Schubladen
- Festes Modul mit 2 Türen
- 5 x Werkzeuglochplatten
- 5 x Werkzeughängeschränke
- 7 x Bügel für Wand, breiter Typ
- 2 x Bügel für Wand, schmaler Typ
- 2x 1-türige Schränke



#### Kombi-Werkstatteinrichtung C45PRO/DW

- Multiplex-Arbeitsplatte

##### C45PRO/DW

0450000032 572 kg

€ 8.026,00 exkl. MwSt.

**€ 9.631,20**

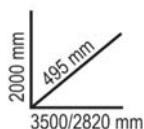



## Werkstatteinrichtung RSC50/F



- ▲ Made in Italy
- ▲ Tiefe Arbeitsfläche 63 cm
- ▲ Arbeitshöhe 97,5 cm
- ▲ **Bestehend aus:**
  - 1 Arbeitsplatte mit einer Länge von 2240 mm
  - 1 Festes Modul mit 7 Schubladen
  - 1 Werkzeugwagen mit 7 Schubladen
  - 1 Festes Servicemodul mit integriertem Papierrollenhalter
  - 3 Hängeschränke
  - 3 Lochtafeln
  - 1 zweitüriger Flügeltürschrank
- ▲ Gesamtlänge inkl. Flügeltürschrank: 3155 mm
- ▲ Gesamtlänge ohne Flügeltürschrank: 2240 mm
- ▲ Gesamthöhe: 2000 mm
- ▲ Gesamttiefe: 690 mm

Artikelnummer	Beschreibung	Preis exkl. MwSt.	Preis inkl. MwSt.
RSC50/F	Werkstatteinrichtung RSC50/F	€ 9.040,00	€ 10.848,00



## Werkstatteinrichtung RSC50/H



- ▲ Made in Italy
- ▲ Tiefe Arbeitsfläche 63 cm
- ▲ Arbeitshöhe 97,5 cm
- ▲ **Bestehend aus:**
  - 1 Arbeitsplatte mit einer Länge von 2240 mm
  - 1 Festes Servicemodul mit integriertem Papierrollenhalter
  - 1 Werkzeugwagen mit 7 Schubladen
  - 1 Festes Modul mit 7 Schubladen
  - 1 Waschbecken
  - 4 Hängeschränke
  - 4 Lochtafeln
  - 1 eintüriger Flügeltürschrank
- ▲ Gesamtlänge inkl. Flügeltürschrank: 3590 mm
- ▲ Gesamtlänge ohne Flügeltürschrank: 2990 mm
- ▲ Gesamthöhe: 2000 mm
- ▲ Gesamttiefe: 690 mm

Artikelnummer	Beschreibung	Preis exkl. MwSt.	Preis inkl. MwSt.
RSC50/H	Werkstatteinrichtung RSC50/H	€ 10.950,00	€ 13.140,00

## PLANE DEINE WERKSTATTEINRICHTUNG ONLINE





## Komplette Werkstatteinrichtung RSC55

- ▲ Frontblenden aus Aluminium mit Schnell-Öffnungssystem über die gesamte Schubladenlänge
- ▲ Aluminium-Rollladen mit Verschluss zum Schutz der Werkzeuge
- ▲ Schubladen ausgelegt für das Einfügen von Beta Werkzeugeinsätzen
- ▲ Druckluftzufuhr mit integriertem Ø 8 mm Schlauchaufroller – Länge 10 m
- ▲ Werkzeugwagen: leicht herausziehbar – 2 feste und 2 lenkbare Laufrollen
- ▲ Schuko-Steckdose 16+10A und EU-Buchse + 10A
- ▲ **Werkstatteinrichtung bestehend aus:**
  - 1-türiger Schrank (C55A1)
  - 2-türiger Schrank (C55A2)
  - Werkbank (C55B/2)
  - Werkbank mit Steckdosen (C55PRO B/2)
  - Werkzeugwagen mit 7 Schubladen (C55C7)
  - Festes Modul mit 2 großen Schubladen (C55M2)
  - Festes Modul mit 7 Schubladen (C55M7)
  - Festes Servicemodul (C55MS)
  - Wand mit 2 Hängeschränken (C55/2PM)
  - Werkzeugwand mit Rollladen (C55PS)
- ▲ Gesamtlänge: 5400 mm
- ▲ Höhe: 2000 mm
- ▲ Tiefe Werkbank: 700 mm
- ▲ Gesamttiefe: 760 mm



C55 KONFIGURIEREN

Artikelnummer	Beschreibung	Preis exkl. MwSt.	Preis inkl. MwSt.
C55	Komplette Werkstatteinrichtung RSC55	€ 15.890,00	€ 19.068,00



## 1-türiger Blechschrank

- ▲ 3 abnehmbare, höhenverstellbare Ablagen
- ▲ Verschießbar durch Zylinderschloss inkl. 2 Schlüssel
- ▲ Nutzbares Innenmaß: 177x42x42 cm
- ▲ Außenmaß: 200x50x50 cm

Artikelnummer	Beschreibung	Preis exkl. MwSt.	Preis inkl. MwSt.
C55 A1	1-türiger Blechschrank	€ 623,60	€ 748,32



## 2-türiger Blechschrank

- ▲ 3 abnehmbare, höhenverstellbare Ablagen
- ▲ Verschießbar durch Zylinderschloss inkl. 2 Schlüssel
- ▲ Nutzbares Innenmaß: 177x70x42 cm
- ▲ Außenmaß: 177x70x42 cm

Artikelnummer	Beschreibung	Preis exkl. MwSt.	Preis inkl. MwSt.
C55 A2	2-türiger Blechschrank	€ 836,20	€ 1.003,44



## Heißluftfön 3-stufig

- ▲ Position 1 250 l/min 50 Grad Celcius
- ▲ Position 2 250 l/min 400 Grad Celcius
- ▲ Position 3 500 l/min 550 Grad Celcius
- ▲ 50 – 550 Grad Celcius

Artikelnummer	Beschreibung	Preis exkl. MwSt.	Preis inkl. MwSt.
1850D	Heißluftfön 3-stufig	€ 116,00	€ 139,20



## Automatischer Kabelaufroller mit Schukostecker

- ▲ Max. 2500 W bei abgewickeltem Kabel
- ▲ Max. 1500 W bei aufgewickeltem Kabel
- ▲ Gummikabel H05VV-F
- ▲ Länge 15 m + 1 m
- ▲ Schwenkbare Wandhalterung aus Stahl

Artikelnummer	Beschreibung	Preis exkl. MwSt.	Preis inkl. MwSt.
1844 15-H05/SCK	Kabelaufroller mit Schukostecker	€ 201,70	€ 242,04



## Automatischer Schlauchaufroller 8mm

- ▲ Für Druckluft oder Kaltwasser
- ▲ Länge: 15 + 1 m
- ▲ Schlauchdurchmesser: 8 mm
- ▲ Schlauchanschluss: G 1/4" M
- ▲ Schwenkbare Wandhalterung aus Stahl

Artikelnummer	Beschreibung	Preis exkl. MwSt.	Preis inkl. MwSt.
1900M 8x15	Schlauchaufroller	€ 204,20	€ 245,04



## Automatischer Schlauchaufroller 10 mm

- ▲ Für Druckluft oder Kaltwasser
- ▲ Länge: 15 m + 1 m
- ▲ Schlauchdurchmesser: 10 mm
- ▲ Schlauchanschluss: G 3/8" M
- ▲ Schwenkbare Wandhalterung aus Stahl

Artikelnummer	Beschreibung	Preis exkl. MwSt.	Preis inkl. MwSt.
1900M 10x15	Schlauchaufroller	€ 212,60	€ 255,12







## **Robur**

### Antirutschmatte für die Ladungssicherung

- ▲ Hergestellt aus einer Mischung aus Gummi und Polyurethan
- ▲ Stärke 8 mm
- ▲ Länge 5 m
- ▲ Breite 250 mm
- ▲ Reibungskoeffizient 0,6 µ

Artikelnummer	Beschreibung	Preis exkl. MwSt.	Preis inkl. MwSt.
8189A/5X250	Antirutschmatte	€ 49,60	€ 59,52



## **Beta**

### Flüssigkeits-Auffangbehälter

- ▲ Höhe geeignet für Motorräder
- ▲ Maximales Fassungsvermögen: 8 Liter
- ▲ Höhe: 110 mm

Artikelnummer	Beschreibung	Preis exkl. MwSt.	Preis inkl. MwSt.
1878/8	Flüssigkeits-Auffangbehälter	€ 14,50	€ 17,40



## **Beta**

### Hydraulische Presse mit beweglichem Kolben für Werkbank

- ▲ Manuell höhenverstellbare Auflageebene
- ▲ Beweglicher Kolben
- ▲ Überlastungssicherungsventil
- ▲ Manometer
- ▲ Inklusiv V-Prismensatz

Artikelnummer	Beschreibung	Max. Pressdruck	Preis exkl. MwSt.	Preis inkl. MwSt.
3028/15	Hydraulische Presse für Werkbank	15 t	€ 933,70	€ 1.120,44



## **Beta**

### Hydraulische Presse mit beweglichem Kolben

- ▲ Höhenverstellbare Auflageebene
- ▲ Beweglicher Kolben

Artikelnummer	Beschreibung	Max. Pressdruck	Preis exkl. MwSt.	Preis inkl. MwSt.
3028/20	Hydraulische Presse	20 t	€ 1.357,30	€ 1.628,76
3028/30	Hydraulische Presse	30 t	€ 1.890,90	€ 2.269,08



## **Beta**

### Hydraulische Presse mit beweglichem Kolben und verstellbarer Auflageebene

- ▲ Beweglicher Kolben
- ▲ Höhenverstellbare Auflageebene mittels Seilwinde

Artikelnummer	Beschreibung	Max. Pressdruck	Preis exkl. MwSt.	Preis inkl. MwSt.
3028/50	Hydraulische Presse	50 t	€ 3.311,30	€ 3.973,56

# BETRIEBSAUSSTATTUNG



**Beta**

## Starthilfe tragbar

- ▲ Ultraleicht (Nur 2,5 kg)
- ▲ Hochleistungsfähig
- ▲ Nutzspeisung: 12V
- ▲ Dauerstrom: 800A
- ▲ Max. Anlassstrom: 2000A
- ▲ Spitzenstrom: 4000A
- ▲ Kabellänge: 500 mm
- ▲ Batterietyp: 4 Zellen LifePo4
- ▲ Inkl. Speichersicherungsfunktion
- ▲ Abmessungen: 260 x 135 x 72 mm
- ▲ Inkl. Ladeteil 12 V 1,3A

Artikelnummer	Beschreibung	Preis exkl. MwSt.	Preis inkl. MwSt.
1498LT/12	Starthilfe tragbar	€ 748,80	€ 898,56



**Beta**

## Wandhalterung zu 1498LT/12

Artikelnummer	Beschreibung	Preis exkl. MwSt.	Preis inkl. MwSt.
1498LT/12-SF	Wandhalter zu Anlasser	€ 124,40	€ 149,28



**Beta**

## Multifunktions-Startgerät 12V

- ▲ Starthilfestrom: 600A
- ▲ Anlassspitzenstrom: 1500A
- ▲ Batterietyp: 4 Zellen LifePo4
- ▲ Batteriekapazität: 25000mAh
- ▲ Inkl. Schutz gegen Polaritätswechsel, Kurzschluss, Überstrom, Überlast und Überhitzung
- ▲ Inkl. Schutzhülle, Kabel mit Starterklemmen, Ladekabel mit Netzteil
- ▲ Integrierte Multifunktions LED-LAMPE



Artikelnummer	Beschreibung	Preis exkl. MwSt.	Preis inkl. MwSt.
1498BC/12	Multifunktions-Startgerät 12V	€ 294,10	€ 352,92



1498/2A

**Beta**

## Elektronische Batterieladegeräte

- ▲ Ermöglichen das Aufladen und die Aufrechterhaltung aller Batterietypen
- ▲ Automatischer mehrphasiger Ladezyklus
- ▲ Schutz gegen Polaritätsumkehr und Kurzschluss



1498/4A



1498/8A

Artikelnummer	1498/2A	1498/4A	1498/8A
<b>Versorgungsspannung</b>	220-240V	220-240V	220-240V
<b>Frequenz</b>	50-60 Hz	50-60 Hz	50-60 Hz
<b>Nennstrom (min-max)</b>	1 Amp	1-4 Amp	2-8 Amp
<b>Batteriespannung</b>	12V	6V/12V	12V
<b>Batteriekapazität</b>	2Ah-40Ah	4Ah-80Ah	5Ah-160Ah
<b>Schutzgrad</b>	IP65	IP65	IP65
<b>Batterietyp</b>	Lithium Wet-Gel Dry-AGM	Wet-Gel Dry-AGM	Wet-Gel Dry-AGM

Preis exkl. MwSt.	€ 116,00	€ 140,40	€ 198,30
Preis inkl. MwSt.	€ 139,20	€ 168,48	€ 237,96



**Beta**

## Analoger Batterietester

- ▲ Zur Prüfung von 6V und 12V-Batterien bis zu 1000CCA
- ▲ Kabellänge 500 mm



Artikelnummer	Beschreibung	Preis exkl. MwSt.	Preis inkl. MwSt.
1878/8	Flüssigkeits-Auffangbehälter	€ 14,50	€ 17,40

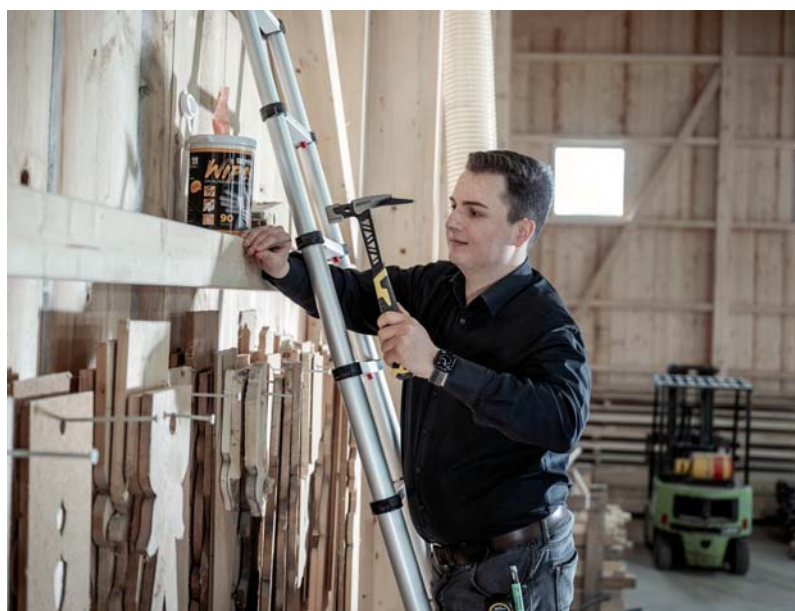

## COMPASTEP Anlegeleiter

- ▲ TÜV-Bauartgeprüft nach EN 131
- ▲ Linienprofile auf den Stufen zur Minimierung der Rutschgefahr
- ▲ Air Damping System für größtmögliche Sicherheit für die Finger beim Zusammenfahren - keine Fingerquetschungen
- ▲ Minimaler Schwenkradius für alle räumlichen Gegebenheiten
- ▲ Einfach zu transportieren
- ▲ Einfaches Entriegeln durch Zweiknopf-Auflösung
- ▲ Rutschsichere Fußkappen
- ▲ 3,8m mit fest montierbarer Standverbreiterung
- ▲ Die 3,0 m Leiter benötigt keine Verbreiterung
- ▲ Belastung bis zu 150 kg
- ▲ Für den gewerblichen, professionellen Einsatz konzipiert und Freigegeben.
- ▲ Hergestellt aus qualitativ hochwertigem, eloxiertem Aluminium mit glasfaserverstärktem Kunststoff-Fittings
- ▲ Mit Abstandhalter aus abriebfestem Gummi für sicheres Anlehnen mit kleinem, aber erforderlichem Abstand zur Wand.

Artikelnummer	Länge	Stufen	Eingeschoben	Breite	Gewicht	Preis exkl. MwSt.	Preis inkl. MwSt.
130990001	3,0 m	9	0,75 m	0,5 m	9,9 kg	€ 309,00	€ 370,80
100990000	3,8m	12	0,93 m	0,91 m	15,3 kg	€ 408,00	€ 489,60



## EVO-PROSTEP Kombi Teleskopleiter ★

- ▲ Variabler Einsatz als Stehleiter oder Anlegeleiter
- ▲ Kompaktes Maß erlaubt Transport auf kleinstem Raum
- ▲ TÜV Zertifiziert EN 131-6
- ▲ Geeignet für den professionellen, gewerblichen Einsatz
- ▲ Quertraverse sorgt für festen Stand
- ▲ Im Lieferumfang enthalten: Tragegriff für entspannten Transport
- ▲ 150 kg Belastung



Artikelnummer	Länge	Stufen	Eingeschoben	Gewicht	Preis exkl. MwSt.	Preis inkl. MwSt.
223000	2,3 m	6+2	0,74 m	14,5 kg	€ 390,00	€ 468,00



## PROFI-Stehleitern STEP+STORE

- ▲ extrem Robust
- ▲ extrem schlank
- ▲ mit breiten Trittstufen inkl. Antislip-Rillen und Haltebügel
- ▲ Belastung max. 150 KG
- ▲ geprüft nach EN 131
- ▲ Trittstufenmaß: 28x18 cm
- ▲ Stufenabstand: 26 cm
- ▲ Zusammengeklappt nur 6,5 cm breit

Artikelnummer	Stufen	Maße geklappt	Maße offen	Gewicht	Preis exkl. MwSt.	Preis inkl. MwSt.
7990040000	4	97x46,5x6,5 cm	90x47x46,5 cm	3,6 kg	€ 119,00	€ 142,80
7990030000	3	123x46,5x6,5cm	116x62,5x46,5 cm	5 kg	€ 99,00	€ 118,80
7990020000	2	149x46,5x6,5cm	139,5x80x46,5 cm	6,4 kg	€ 85,00	€ 102,00



## Plattform aus Aluminium

- ▲ Mit rutschfestem Material beschichtete Oberfläche
- ▲ Max. Tragfähigkeit: 200 kg

Artikelnummer	Beschreibung	Preis exkl. MwSt.	Preis inkl. MwSt.
1768	Plattform aus Aluminium	€ 169,30	€ 203,16

## Frischwasserpumpen



### Entwässerungspumpe SPEED

- ▲ Durchflussmenge bis **160l/min** (9,6 m<sup>3</sup>/h)
- ▲ Förderhöhe bis zu **7 Meter**
- ▲ Eintauchtiefe bis zu 3 Meter
- ▲ Maximale Wassertemperatur: + 40°C (max. + 90 °C für maximal 3 Minuten)
- ▲ Durchlässigkeit für Feststoffe bis zu einem Durchmesser von 10 mm
- ▲ Ansaughöhe 14 mm über Bodenniveau
- ▲ Pumpengehäuse aus Technopolymer
- ▲ Motorwelle aus Edelstahl EN 10088-3 - 1.4104
- ▲ Vollständige Kühlung des Motors und der Welle
- ▲ doppelte Dichtung
- ▲ Inkl. Stromkabel und Niveauschalter
- ▲ Kabel: H07 RN-F type 5 Meter mit Schuko
- ▲ 230V 1,5A
- ▲ Einfach zu bedienen und zuverlässig
- ▲ Eignet sich für Anwendungen wie das Auspumpen kleiner überschwemmter Bereiche (Räume, Keller, Garagen)
- ▲ für die Entsorgung von Abwässern im Haushalt (von Geschirrspülern, Waschmaschinen) und für die Entleerung von Siphons

Artikelnummer	Beschreibung	Preis exkl. MwSt.	Preis inkl. MwSt.
SPEED 30M	Entwässerungspumpe Speed	€ 173,00	€ 207,60



### Entwässerungspumpe SPEED MOP

- ▲ Durchflussmenge bis zu **120 Liter/min** (7,2 m<sup>3</sup>/h)
- ▲ Förderhöhe bis zu **7 Meter**
- ▲ 3 Meter maximale Eintauchtiefe
- ▲ Maximale Wassertemperatur: + 40°C (max. + 90 °C für maximal 3 Minuten)
- ▲ Durchlass von Feststoffen bis zu Ø 2 mm
- ▲ Absaugung bis zu 2 mm über dem Boden
- ▲ Pumpengehäuse aus Technopolymer
- ▲ Motorwelle aus Edelstahl EN 10088-3 - 1.4104
- ▲ doppelte Dichtung
- ▲ Kabel: H07 RN-F type 5 Meter mit Schuko
- ▲ 230V 1,5A
- ▲ SPEED MOP eignet sich für klares Wasser, das keine Schmutzpartikel enthält
- ▲ Da sie in der Lage ist, Wasser bis 2 Millimetern über dem Boden abzuleiten, eignen sie sich für den Einsatz in Wohnräumen/Kellern, bei denen ein Bereich bis zum niedrigstmöglichen Niveau abgepumpt werden muss.



Artikelnummer	Beschreibung	Preis exkl. MwSt.	Preis inkl. MwSt.
SPEED MOP 30M	Entwässerungspumpe Speed MOP	€ 173,00	€ 207,60

## Schmutzwasserpumpen



### Tauchfähige Pumpe SPEED VORTEX

- ▲ Durchflussmenge bis zu **180l/min** (10,8 m<sup>3</sup>/h)
- ▲ Förderhöhe bis zu **7 Meter**
- ▲ 3 Meter maximale Eintauchtiefe
- ▲ Maximale Wassertemperatur: + 40°C (max. + 90 °C für maximal 3 Minuten)
- ▲ Durchlass von Feststoffen bis zu Ø 25 mm
- ▲ Absaugung bis zu 25 mm über dem Boden
- ▲ Inkl. Stromkabel und Niveauschalter
- ▲ Kabel: H07 RN-F type 5 Meter mit Schuko
- ▲ doppelte Dichtung
- ▲ vollständig gekühlter Motor und Welle
- ▲ 230V 2,0A
- ▲ Die Speed Vortex Pumpe ist für den Einsatz mit verschmutztem Wasser geeignet, das nicht chemisch aggressiv gegenüber den Materialien ist, aus denen die Pumpe hergestellt ist.
- ▲ einfach zu bedienen und zuverlässig
- ▲ Eignet sich für Anwendungen wie die Reinigung von Schmutzwasser, die Entleerung von Tanks dem Abpumpen von häuslichen Abwässern und die Entleerung von Auffangbehältern mit Feststoffen bis maximal Ø 25 mm.

Artikelnummer	Beschreibung	Preis exkl. MwSt.	Preis inkl. MwSt.
SPEED VORTEX 50M	SPEED VORTEX PUMPE	€ 191,00	€ 229,20



## Tauchfähige Pumpe Cobra

- ▲ Durchflussmenge bis zu **400 l/min** (24 m<sup>3</sup>/h)
  - ▲ Förderhöhe bis zu **11 Meter**
  - ▲ 5 Meter maximale Eintauchtiefe
  - ▲ Maximale Wassertemperatur: + 40°C
  - ▲ Durchlass von Feststoffen bis zu Ø 40 mm
  - ▲ Absaugung bis zu 50 mm über dem Boden
  - ▲ 240 mm Mindesteintauchtiefe
  - ▲ Pumpengehäuse aus Gusseisen mit Gewindeanschluss nach ISO 228/1
  - ▲ Rotor aus Technopolymer
  - ▲ Motorwelle aus Edelstahl EN 10088-3 - 1.4104
  - ▲ Kabel: H07RN-F type 5 Meter mit Schuko
  - ▲ 230V 4,5A
- ▲ Die Pumpen der Serie Cobra eignen sich zum Abpumpen von Schmutzwasser in Haushalten und für die Förderung von Schmutzwasser mit Feststoffen bis zu 40 mm.

Artikelnummer	Beschreibung	Preis exkl. MwSt.	Preis inkl. MwSt.
COBRA 90M	COBRA 90M PUMPE	€ 344,00	€ 412,80



## Tauchfähige Pumpe Ranger MC

- ▲ Für industrielle Verwendung
  - ▲ Durchflussmenge bis zu **600 l/min** (36 m<sup>3</sup>/h)
  - ▲ Förderhöhe bis zu **12 Meter**
  - ▲ 5 Meter maximale Eintauchtiefe
  - ▲ Maximale Wassertemperatur: + 40°C
  - ▲ Durchlass von Feststoffen bis zu Ø 50 mm
  - ▲ 300 mm Mindesteintauchtiefe
  - ▲ Pumpengehäuse aus Gusseisen mit Epoxid-Elektrobeschichtung, mit Gewindeanschluss nach ISO 228/1
  - ▲ Rotor aus Präzisionsguss aus rostfreiem Stahl AISI 304
  - ▲ Kabel: H07 RN-F Type 5 Meter mit Schuko
  - ▲ 230V 5,0A
- ▲ Eignet sich für die Ableitung von Schmutz- und Dreckwasser in Haushalten und in der Industrie.  
 ▲ Sie ist mit einem Zweikanal-Edelstahllaufgrad ausgestattet und kann Flüssigkeiten mit Feststoffen bis zu 50 mm pumpen.  
 ▲ Sie ist ideal für das Pumpen von Abwasser, Schmutzwasser, Oberflächenwasser und mit Schlamm vermishtem Wasser.

Artikelnummer	Beschreibung	Preis exkl. MwSt.	Preis inkl. MwSt.
RANGER MC 10/50M	RANGER MC PUMPE	€ 486,00	€ 583,20



## Gartenpumpe

### Automatische Gartenwasserpumpe PLURI TECH

- ▲ Durchflussmenge bis zu **80 l/min** (4,8 m<sup>3</sup>/h)
  - ▲ Förderhöhe bis zu **40 Meter**
  - ▲ Maximale Wassertemperatur: + 40°C
  - ▲ Druck bei Neustart: 1,5 bar
  - ▲ Kabel: H07 RN-F Type 10 Meter lang mit Schuko
  - ▲ Gewindestutzen 1 1/4"
  - ▲ Schlauchverbindung Ø 35 mm
  - ▲ 230V 3,4A
  - ▲ Pumpengehäuse und Ansaugfilter aus glasverstärktem Technopolymer
  - ▲ Motorwelle aus Edelstahl EN 10088-3 -1.4104
  - ▲ zwei durch eine Ölkammer getrennte Gleitringdichtungen
- ▲ PLURI TECH Pumpen werden für das Pumpen von sauberem Wasser und Flüssigkeiten empfohlen, die nicht chemisch aggressiv für die Materialien sind, aus denen die Pumpe hergestellt ist.  
 ▲ Aufgrund ihrer hohen Effizienz und Zuverlässigkeit eignen sie sich für Anwendungen wie die Wasserversorgung von Haushalten aus Reservoirs, Tanks, relativ tiefen Brunnen, für die Entnahme von Regenwasser aus Zisternen zur Bewässerung von Gärten oder für den Einsatz in Bewässerungssystemen usw.  
 ▲ Ein internes elektronisches Gerät startet oder stoppt die Pumpe automatisch, wenn der Wasserhahn geöffnet oder geschlossen wird.  
 ▲ Antiblockade: Nach längerer Inaktivität der Pumpe startet das elektronische System die Pumpe alle 48 Stunden für 10 Sekunden

Artikelnummer	Beschreibung	Preis exkl. MwSt.	Preis inkl. MwSt.
PLURI TECH 2	Gartenwasserpumpe PLURI TECH 2	€ 415,00	€ 498,00

## Notfallpumpe

### Notfallpumpensatz S.O.S KIT

- ▲ Praktisches und unverzichtbares Notfallset, um überflutete Garagen oder Keller schnell vom Wasser zu befreien.
- ▲ Pumpe mit vormontierter STORZ Schnellkupplung, externem Schwimmerschalter und 10 m Stromkabel
- ▲ Wasserschlauch (Ø 32 mm x 15 m), mit STORZ Schnellkupplung „CAMLOCK“
- ▲ Filterkiste, damit allfällige grosse Ablagerungen die Entwässerung nicht behindern
- ▲ Gehäuse und Flügelrad aus Technopolymer
- ▲ Motorwelle aus Edelstahl 1.4104
- ▲ Doppelte Abdichtung Keramik - Silizium-Karbid und Ölkammer NBR
- ▲ Motorumspülung für konstante Kühlung, mit thermischem Motorschutz
- ▲ Für Flüssigkeiten im Temperaturbereich bis +40°C, während maximal 3 Minuten bis +90°C
- ▲ 230V - 50 HZ
- ▲ Nur für sauberes Frischwasser



Artikelnummer	Beschreibung	Preis exkl. MwSt.	Preis inkl. MwSt.
S.O.S KIT	Notfallpumpensatz SOS	€ 399,00	€ 478,80

## Frischwasserpumpe Edelstahl

### Entwässerungs-Tauchpumpe Edelstahl

- ▲ Durchflussmenge bis **220 l/min** (13,2 m³/h)
  - ▲ Förderhöhe bis zu **10 Meter**
  - ▲ Eintauchtiefe bis zu 10 Meter
  - ▲ Maximale Wassertemperatur: + 40°C (max. + 90 °C für maximal 3 Minuten)
  - ▲ Durchlässigkeit für Feststoffe bis zu einem Durchmesser von 10 mm
  - ▲ Ansaughöhe 14 mm über Bodenniveau
  - ▲ Pumpengehäuse aus Edelstahl
  - ▲ Motorwelle aus Edelstahl EN 10088-3 - 1.4104
  - ▲ doppelte Dichtung
  - ▲ Kabel: H07 RN-F type 5 Meter mit Schuko
  - ▲ 230V 3,6A
- ▲ F1 Pumpen sind für den Einsatz mit klarem Wasser geeignet, das keine Feststoffe enthält.  
 ▲ Vollständige Kühlung des Motors und der Welle mit doppelter Dichtung  
 ▲ einfach zu bedienen und zuverlässig  
 ▲ Sie eignen sich für die Entleerung kleiner überfluteter Bereiche (Räume, Keller, Garagen, für die Entsorgung von Abwässern im Haushalt (von Geschirrspülern, Waschmaschinen) und für die Entleerung von Siphons



Artikelnummer	Beschreibung	Preis exkl. MwSt.	Preis inkl. MwSt.
F1	Entwässerungs-Tauchpumpe Edelstahl F1	€ 277,00	€ 332,40

## Oberflächenpumpe

### Tragbarer Hauswasserautomat UTILITY Jet

- ▲ Durchflussmenge bis zu **60l/min** (3,6 m³/h)
  - ▲ Förderhöhe bis zu **48 Meter**
  - ▲ Manometrische Saughöhe bis zu 9m
  - ▲ Flüssigkeitstemperatur zwischen - 10°C und + 40° C
  - ▲ Max. Betriebsdruck 6 bar
  - ▲ Dauerbetrieb S1
  - ▲ 230 V 3,6 A
- ▲ Für Frischwasser/Sauberwasser ohne feste Bestandteile  
 ▲ Die selbstansaugende Pumpe ist so konzipiert, dass sie Wasser auch dann pumpt, wenn Luft vorhanden ist  
 ▲ empfohlen für häusliche Anwendungen

#### Wichtige Merkmale:

- ▲ anschlussfertige und vielseitig einsetzbare Oberflächenpumpe
- ▲ Pumpensteuerung bereits integriert
- ▲ Pumpe schaltet bei Bedarf automatisch ein und wieder aus
- ▲ ergonomischer Tragegriff für bequemen Transport



Artikelnummer	Beschreibung	Preis exkl. MwSt.	Preis inkl. MwSt.
Utility 08SS	Oberflächenpumpe Utility	€ 423,00	€ 507,60



## Montagehandschuh Nitril

- ▲ aus Nylon-Gewebe
- ▲ getauchte Nitrilbeschichtung
- ▲ CE / EN388: 3.1.1.1.
- ▲ Grau-Weiß

Artikelnummer	Bezeichnung	Preis exkl. MwSt.	Preis inkl. MwSt.
364.050	Montagehandschuh, Gr. L/9	€ 1,00	€ 1,20
364.051	Montagehandschuh, Gr. XL/10	€ 1,00	€ 1,20
364.052	Montagehandschuh, Gr. XXL/11	€ 1,00	€ 1,20



## Montagehandschuh Latex

- ▲ aus 10G Polyestergewebe
- ▲ getauchte Latexbeschichtung
- ▲ CE EN388 2.1.3.1.
- ▲ Gelb-Schwarz

Artikelnummer	Bezeichnung	Preis exkl. MwSt.	Preis inkl. MwSt.
364.070	Montagehandschuh, Gr. L/9	€ 1,20	€ 1,44
364.071	Montagehandschuh Gr. XL/10	€ 1,20	€ 1,44
364.072	Montagehandschuh Gr. XXL/11	€ 1,20	€ 1,44



## Arbeitshandschuh Nitril

- ▲ Nylonaußen- und Acrylinnengewebe
- ▲ getauchte Nitrilbeschichtung
- ▲ CE / EN388: 4.3.2.2. | EN511: 0.2.0.
- ▲ Schwarz Grau

Artikelnummer	Bezeichnung	Preis exkl. MwSt.	Preis inkl. MwSt.
364.100	Arbeitshandschuh, Gr. L/9	€ 2,50	€ 3,00
364.101	Arbeitshandschuh, XL/10	€ 2,50	€ 3,00
364.102	Arbeitshandschuh, XXL/11	€ 2,50	€ 3,00



## Arbeitshandschuhe, Touchscreen-fähig

- ▲ mit Stretch-Manschette
- ▲ Daumen- und Zeigefingerverstärkung
- ▲ aus Synthetikleder

Artikelnummer	Beschreibung	Preis exkl. MwSt.	Preis inkl. MwSt.
9574O/M	Arbeitshandschuhe, Größe M	€ 32,60	€ 39,12
9574O/L	Arbeitshandschuhe, Größe L	€ 32,60	€ 39,12
9574O/XL	Arbeitshandschuhe, Größe XL	€ 32,60	€ 39,12
9574O/XXL	Arbeitshandschuhe, Größe XXL	€ 32,60	€ 39,12



## Schutzbrille

- ▲ schwarzer Rahmen & klares Glas
- ▲ CE, EN166

Artikelnummer	Beschreibung	Preis exkl. MwSt.	Preis inkl. MwSt.
364.009	Schutzbrille	€ 1,80	€ 2,16



## Schutzbrille

- ▲ transparenter Rahmen & Glas
- ▲ weiche Ohrpolster
- ▲ CE, EN166

Artikelnummer	Beschreibung	Preis exkl. MwSt.	Preis inkl. MwSt.
364.017	Schutzbrille	€ 1,90	€ 2,28





## Knieschoner TMI-Gel™

- ▲ aus perforiertem Neoprenmaterial gefertigt
- ▲ schlagfeste I-Gel-Einlagen
- ▲ Die doppelten Riemen schränken den Blutfluss nicht ein und die Polster haben Aussparungen für bequemes Stehen.

Artikelnummer	Beschreibung	Preis exkl. MwSt.	Preis inkl. MwSt.
10503830	Knieschoner TMI-Gel™	€ 45,80	€ 54,96



## Knieschützer

Artikelnummer	Beschreibung	Preis exkl. MwSt.	Preis inkl. MwSt.
7800G	Knieschützer (Paar) für Arbeitskleidung	€ 12,40	€ 14,88



## Kniebrett

- ▲ Abmessungen 390 x 250 mm
- ▲ Dicke: 38 mm
- ▲ Mit praktischem Tragegriff
- ▲ Maximale Wasserabsorption
- ▲ Beständig gegen Wasser, Meerwasser, Waschmittel, Alkohol, Glykol, Säuren, Laugen, Aceton, Öle und Fette
- ▲ Aus LDPE-Schaumstoff (LD45)

Artikelnummer	Beschreibung	Preis exkl. MwSt.	Preis inkl. MwSt.
130010	KNIEBRETT SEMLOC	€ 24,00	€ 28,80



## Schuhe 0-Gravity S1P ESD

- ▲ Höchste Leichtigkeit - Indikatives Gewicht Größe 42: 450 Gramm
- ▲ Atmungsaktives Mesh-Gewebe mit Einsätzen aus thermoplastischem Polyurethan
- ▲ Fersenstütze
- ▲ Zwischensohle aus Ethylen-Vinylacetat (EVA)
- ▲ Sohle aus hochfestem Nitrilgummi
- ▲ Zehenschutzkappe aus Polymermaterial, 200 Joule
- ▲ Durchtrittssichere Einlage aus Verbundfaser mit Keramikbehandlung
- ▲ Einlegesohle mit Dämpfungskissen
- ▲ Schutzklasse: S1P HRO SRC ESD - EN ISO 20345:2011



Artikelnummer	Verfügbare Größen	Preis exkl. MwSt.	Preis inkl. MwSt.
7352G	38, 39, 40, 41, 42, 43, 44, 45, 46, 47, 48	€ 114,70	€ 137,64



## Arbeitsschuh, hoch abriebfest, mit Fersenstabilitätsunterstützung, S3 SRC

- ▲ Hoch abriebfestes Gewebe mit Fersenstabilitätsunterstützung
- ▲ Außensohle aus Dual Density Polyurethan
- ▲ Zehenschutzkappe aus Polymermaterial, 200 Joule
- ▲ Durchtrittssichere Einlegesohle
- ▲ Gewicht: 570 Gramm



Artikelnummer	Verfügbare Größen	Preis exkl. MwSt.	Preis inkl. MwSt.
7322SA	35, 36, 37, 38, 39, 40, 41, 42, 43, 44, 45, 46, 47, 48	€ 72,30	€ 86,76



## Arbeitsschuh, hoch abriebfest, mit Fersenstabilitätsunterstützung, S3 RS SRC



- ▲ Hoch abriebfestes Gewebe mit Fersenstabilitätsunterstützung
- ▲ Außensohle aus Dual Density Polyurethan
- ▲ Zehenschutzkappe aus Polymermaterial, 200 Joule
- ▲ Durchtrittssichere Einlegesohle
- ▲ Gewicht: 580 Gramm

Artikelnummer	Verfügbare Größen	Preis exkl. MwSt.	Preis inkl. MwSt.
7323SA	35, 36, 37, 38, 39, 40, 41, 42, 43, 44, 45, 46, 47, 48	€ 74,40	€ 89,28



## Schnürstiefel Leder S3 -20°C



- ▲ Aus vollnarbigem, gefettetem Leder
- ▲ Wasserabweisend
- ▲ Sohle aus VIBRAM®Grummi
- ▲ Abriebschutz an der Ferse und verstärkter Überkappe
- ▲ Mit Tepor Membran
- ▲ Zehenschutzkappe aus Glasfaser: 200 Joule
- ▲ Atmungsaktive Einlegesohle
- ▲ Optimale stoßdämpfende Sohle
- ▲ Gewicht: 780 g

Artikelnummer	Verfügbare Größen	Preis exkl. MwSt.	Preis inkl. MwSt.
7294HMC	39, 40, 41, 42, 43, 44, 45, 46, 47, 48	€ 179,80	€ 215,76



## Sicherheitsstiefel EN ISO 20345:2011 S5 SRC



- ▲ PVC-Nitrilgummi Compound
- ▲ Sohle mit NBR-PVC-Profil
- ▲ Zehenschutzkappe aus Stahl, 200 Joule
- ▲ Durchtrittssichere Einlage aus Edelstahl
- ▲ Gewicht 1250 g

Artikelnummer	Passend für Schuhgröße	Preis exkl. MwSt.	Preis inkl. MwSt.
7328N	38, 39, 40, 41, 42, 43, 44, 45, 46, 47	€ 33,20	€ 39,84



## Socken mit atmungsaktiven Schutzeinsätzen



- ▲ Hoch atmungsaktiv für eine schnelle Schweißverdunstung
- ▲ Hoch widerstandsfähige Einsätze für lange Haltbarkeit

Artikelnummer	Passend für Schuhgröße	Preis exkl. MwSt.	Preis inkl. MwSt.
7427/M	40 - 42	€ 8,00	€ 9,60
7427/L	43 - 46	€ 8,00	€ 9,60



## Anatomisch geformte TPR Gel-Einlegesohlen



- ▲ mit hoher Dämpfungswirkung
- ▲ Fußbettstütze und Polster im Fersenbereich

Artikelnummer	Größe	Preis exkl. MwSt.	Preis inkl. MwSt.
7398U/36-40	36 - 40	€ 11,40	€ 13,68
7398U/41-46	41 - 46	€ 11,40	€ 13,68

## Arbeitsweste

- ▲ T/C Canvas, 65 % Polyester, 35 % Baumwolle 260 g/m<sup>2</sup>
- ▲ Einsätze aus Oxford Polyester, 220 g/m<sup>2</sup>
- ▲ Brusttaschen
- ▲ Große Taschen auf Taillenhöhe mit Klettverschluss



Artikelnummer	Bezeichnung	Preis exkl. MwSt.	Preis inkl. MwSt.
7907G	XS, M, L, XL, XXL, XXXL, XXXXL	€ 45,80	€ 54,96

## Mehrtaschen-Arbeitschhose

- ▲ /C Canvas
- ▲ 65 % Polyester, 35 % Baumwolle
- ▲ 260 g/m<sup>2</sup>
- ▲ Einsätze und Knieschoner aus „Oxford“ Polyester/PU
- ▲ Metallreißverschluss
- ▲ Zwei tiefe Fronttaschen
- ▲ Farbe: Grau mit Orange



Artikelnummer	Verfügbare Größen	Preis exkl. MwSt.	Preis inkl. MwSt.
7900G	XS, S, M, L, XL, XXL, XXXL, XXXXL	€ 49,20	€ 59,04

## Mehrtaschen-Arbeitsshorts

- ▲ T/C Canvas
- ▲ 65 % Polyester, 35 % Baumwolle
- ▲ 260 g/m<sup>2</sup>
- ▲ Metallreißverschluss
- ▲ Zwei tiefe Fronttaschen
- ▲ Farbe: Grau mit Orange



Artikelnummer	Verfügbare Größen	Preis exkl. MwSt.	Preis inkl. MwSt.
7901G	XS, S, M, L, XL, XXL, XXXL, XXXXL	€ 39,90	€ 47,88

## Mehrtaschen-Latzhose

- ▲ T/C Canvas
- ▲ 65 % Polyester, 35 % Baumwolle
- ▲ 260 g/m<sup>2</sup>
- ▲ Stretchbund
- ▲ Verstellbare Stretch-Schultergurte mit Schnellverschluss
- ▲ Große Brusttasche mit Riemenverschluss
- ▲ Kniepolstertaschen
- ▲ Metallreißverschluss
- ▲ Zwei tiefe Fronttaschen
- ▲ Farbe: Grau mit Orange



Artikelnummer	Verfügbare Größen	Preis exkl. MwSt.	Preis inkl. MwSt.
7903G	XS, S, M, L, XL, XXL, XXXL, XXXXL	€ 61,80	€ 74,16

## Arbeitsoverall

- ▲ T/C Canvas, 65 % Polyester, 35 % Baumwolle 260 g/m<sup>2</sup>
- ▲ Einsätze aus Oxford Polyester, 220 g/m<sup>2</sup>
- ▲ Ärmelverschlüsse mit Klettband
- ▲ Beidseitig zu öffnender Reißverschluss vorne
- ▲ Gummiband an der Taille
- ▲ Brusttaschen
- ▲ Zollstocktasche und Hammerhalteband
- ▲ Knieschonertaschen



Artikelnummer	Verfügbare Größen	Preis exkl. MwSt.	Preis inkl. MwSt.
7905G	XS, M, L, XL, XXL, XXXL, XXXXL	€ 76,90	€ 92,28

## Arbeitsjacke

- ▲ T/C Canvas, 65 % Polyester, 35 % Baumwolle 260 g/m<sup>2</sup>
- ▲ Einsätze aus Oxford Polyester, 220 g/m<sup>2</sup>
- ▲ Ärmelverschlüsse mit Klettband
- ▲ Regulierbare Taille
- ▲ Brusttaschen
- ▲ Zwei tiefe Taschen auf Taillenhöhe mit Druckknopf



Artikelnummer	Verfügbare Größen	Preis exkl. MwSt.	Preis inkl. MwSt.
7909G	XS, M, L, XL, XXL, XXXL, XXXXL	€ 54,60	€ 65,52

# BESCHRIFTUNG

## Pica Dry - Der Baumarker



Die spezielle Graphitmine ermöglicht Markierungen auf fast allen Material-Oberflächen, egal ob trocken oder feucht, glatt oder rau, staubig oder ölig

NEU: mit effektivem Staub- und Nässeschutz  
NEU: Power Lock Mechanismus für dreifache Haltekraft

- ▲ Von glatten Oberflächen feucht abwischbar
- ▲ Vielfältigste Einsatzmöglichkeiten dank spezieller farbiger Minen: für helle oder dunkle Oberflächen, in wasserlöslich oder wasserfest
- ▲ Mit LONGLIFE CLIP für dauerhafte Befestigung an Hosentasche
- ▲ Mit LONGLIFE SPITZER für den Langzeit-Gebrauch
- ▲ Automatischer Minenvorschub im Edelstahlrohr - Minen höchst einfach von hinten nachfüllbar
- ▲ Ø Mine: 2,8 mm



Artikelnummer	Farbe	Preis exkl. MwSt.	Preis inkl. MwSt.
3030	●	€ 11,00	€ 13,20

## Pica Dry Minen-Set



- ▲ Wasserlösliche „MULTI-USE“ Minen
- ▲ Von glatten Oberflächen feucht abwischbar
- ▲ In praktischer und robuster Kunststoffbox
- ▲ Rot und Gelb vor Temperaturen über 30 °C schützen
- ▲ Ø Mine: 2,8 mm



Artikelnummer	Inhalt	Preis exkl. MwSt.	Preis inkl. MwSt.
4020	Minenset 8-tlg.: 4x ● 2x ● 2x ●	€ 6,40	€ 7,68
4030	Minenset 10-tlg. ●	€ 8,30	€ 9,96
4031	Minenset 10-tlg. ●	€ 8,30	€ 9,96
4032	Minenset 10-tlg. ●	€ 8,30	€ 9,96

## Pica Dry Minen-Set



- ▲ permanent/wasserfest - ideal zum Nass-Schneiden von Fliesen und Stein
- ▲ Markierungen sind wasserstrahlfest
- ▲ Minen sind chlorid-frei und lassen sich rückstandslos von Edelstahl entfernen
- ▲ In praktischer und robuster Kunststoffbox
- ▲ Ø Mine: 2,8 mm



Artikelnummer	Inhalt	Preis exkl. MwSt.	Preis inkl. MwSt.
4040	Minenset 8-tlg.: 3x ● 3x ● 2x ○	€ 6,60	€ 7,92
4041	Minenset 10-tlg. ●	€ 8,50	€ 10,20
4042	Minenset 10-tlg. ●	€ 8,50	€ 10,20
4043	Minenset 10-tlg. ○	€ 8,50	€ 10,20

## Pica Dry Graphit-Minen-Set



- ▲ Spezialhärte H für feine Markierungen
- ▲ nicht feucht abwischbar
- ▲ In praktischer und robuster Kunststoffbox
- ▲ Ø Mine: 2,8 mm



Artikelnummer	Inhalt	Preis exkl. MwSt.	Preis inkl. MwSt.
4050	Minenset 10-tlg. ●	€ 6,90	€ 8,28

## Pica Dry Minen-Set „SUMMER HEAT“



- ▲ Stabil bis 70 Grad
- ▲ Für die meisten Oberflächen, ausgenommen glasglatt/glänzend
- ▲ Ø Mine: 2,8 mm



Artikelnummer	Inhalt	Preis exkl. MwSt.	Preis inkl. MwSt.
4070	Minenset 8-tlg.: 2x Graphit, 2x Weiß, 3x Rot	€ 6,40	€ 7,68

## Pica INK Tieflochmarker



LONGLIFE  
Der Marker mit 7 Leben!

- ▲ Ideal auch für schwer zugängliche Stellen
- ▲ Schreibt auf nahezu allen Oberflächen
- ▲ Ein-Hand-Bedienung durch praktische Schutzhülle mit CLIP zur Befestigung an Hosentasche
- ▲ Permanent-wasserfeste Tinte (mit Alkohol/Spiritus entfernbar)
- ▲ Selbst nachstellende, patentierte Edelstahl-Teleskopspitze: bis zu 3-fache Schreibleistung durch volle Nutzung von 7 mm Abrieblänge der Faserspitze anstatt 2 mm
- ▲ Markierbreite: 1,5 mm

Artikelnummer	Farbe	Preis exkl. MwSt.	Preis inkl. MwSt.
150/40	●	€ 6,60	€ 7,92
150/41	●	€ 6,60	€ 7,92
150/46	●	€ 6,60	€ 7,92



## Pica BIG INK Smart-Use Marker XL

- ▲ Kombiniert kräftige und gut sichtbare Markierungen mit punktgenauem Anzeichnen
- ▲ Für alle glatten und trockenen Oberflächen geeignet
- ▲ Weiche und formstabile Spezialspitze
- ▲ Marker in innovativem Köcherschoner
- ▲ Ein-Hand-Bedienung: der Köcherschoner bleibt stets an der Hose stecken
- ▲ „Twist&Revive“: Schreibspitze kann komplett gedreht werden - für Schnelle Wiederbelebung im Fall von Austrocknen -> der Tintenvorrat kann so weiterhin aufgebraucht werden
- ▲ Griffrohr aus Edelstahl um den Schreibdocht sorgt für saubere Finger

Artikelnummer	Farbe	Preis exkl. MwSt.	Preis inkl. MwSt.
170/40	●	€ 6,90	€ 8,28
170/41	●	€ 6,90	€ 8,28
170/46	●	€ 6,90	€ 8,28
170/52	○	€ 6,90	€ 8,28



## Pica Fine Dry - Longlife Automatic Pencil 0,9

- ▲ Präzision ohne Anspitzen
- ▲ High-Tech-Druckmechanik im Edelstahlrohr für automatischen Minenvorschub und eine lang ausdauernde Minen-Haltkraft
- ▲ Köcher aus extrem formstabilem Spezial-Kunststoff
- ▲ Köcher mit extra-starkem Clip
- ▲ Für den dauerhaften Gebrauch
- ▲ Mit effektivem Staub- und Nässeschutz
- ▲ Inklusive integriertem großen Radierer
- ▲ Ausgestattet mit 5 Grafitminen in HB
- ▲ Minen sehr einfach und schnell nachfüllbar
- ▲ Schaft mit Rollstop
- ▲ Alle original Pica Minen sind temperaturbeständig bis 70°C



Artikelnummer	Beschreibung	Preis exkl. MwSt.	Preis inkl. MwSt.
7070	Pica Fine Dry 0,9	€ 12,00	€ 14,40

## Pica Fine Dry Grafitminen

- ▲ Ideal für feines und präzises Anzeichnen
- ▲ Nicht für glasglatte, glänzende Oberflächen geeignet
- ▲ Für Präzision ohne Anspitzen
- ▲ Minen immer von hinten nachfüllen!
- ▲ 24 Minen im Etui
- ▲ 0,9 mm Minendicke

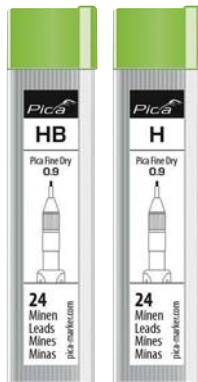

Artikelnummer	Härtegrad	Preis exkl. MwSt.	Preis inkl. MwSt.
7030	HB	€ 4,00	€ 4,80
7050	H	€ 4,00	€ 4,80

## Pica Dry Metal Set Anreißnadel

- ▲ Pica Dry mit zusätzlich 1x Hartmetallreißnadel
- ▲ Verwendbar sowohl als Bleistift, als auch als Hartmetallreißnadel
- ▲ Druckkappe in Grau
- Inkl. 1x Graphitmine 2B und 1x Hartmetallreißnadel



Artikelnummer	Beschreibung	Preis exkl. MwSt.	Preis inkl. MwSt.
30800	Pica Metal Set	€ 17,40	€ 20,88

## Pica GEL Signalmarker



Perfekter Ersatz für Tubenmarker - 1 Pica-Gel ersetzt bis zu 4 Tubenmarker

- ▲ Spezial-Marker mit gelartiger Farbpaste für extrem leichtes und angenehmes Markieren
- ▲ **Markiert auf glatten, als auch auf rauen Materialien, auch auf schwierigsten Untergründen (rostig, ölig, nass,...)**
- ▲ Dauerhafte & Auffallende Markierung für den Innen- und Außenbereich
- ▲ Variable Strichbreite von 2 - 8 mm möglich
- ▲ hochpermanent
- ▲ Markierungen temperaturbeständig bis ca. 1000 °C und Chlorid-Frei (für Markierung auf Edelstahl)
- ▲ Inklusive praktischer Schutzhülle mit Clip zur Befestigung an Hosentasche
- ▲ **Markierbreite: 2 - 8 mm**

Artikelnummer	Farbe	Preis exkl. MwSt.	Preis inkl. MwSt.
8080	○	€ 7,10	€ 8,52
8081	●	€ 7,10	€ 8,52
8082	●	€ 7,10	€ 8,52
8083	●	€ 7,10	€ 8,52
8084	●	€ 7,10	€ 8,52



## Pica Maser-Set Schreiner

- ▲ Praktisches & kompaktes Markier-Set für Schreiner, Tischler, Monteure, usw.
- ▲ Etui mit Klettverschluss

▲ Inhalt:

- 1x 3030 Pica Dry Longlife Automatic Pencil
- 1x 4050 Pica Dry Ersatzminen-Set Schreiner, Graphit H
- 1x 4020 Pica Dry Ersatzminen-Set Basic, Graphit 2b, Rot, Gelb
- 1x 7070 Pica Fine Dry Longlife Automatic Pencil 0,9
- 1x 7050 Pica Fine Dry Ersatzminen-Set, Graphit H
- 1x 532/52 Pica Classic INSTANT-WHITE PEN
- 1x KOSTENLOS 150/46 Pica Ink Tieflochmarker Schwarz



Artikelnummer	Beschreibung	Preis exkl. MwSt.	Preis inkl. MwSt.
55010	Pica Master-Set Schreiner	€ 57,60	€ 69,12

## Pica INSTANT-WHITE Permanentmarker/-Pen

Markiert sofort, ohne Schütteln, ohne Pumpen

- ▲ Markiert auf nahezu allen Oberflächen
- ▲ Wasserfeste Tinte, auf Wasserbasis
- ▲ Wetterfest - daher vielfältig einsetzbar (Trocknungszeit beachten)
- ▲ Frei von Xylol und Toluol
- ▲ **Strichstärke: 1 - 4 mm (522/52), 1 - 2 mm (532/52)**



Artikelnummer	Beschreibung	Preis exkl. MwSt.	Preis inkl. MwSt.
522/52	Instant-Permanent Marker	€ 1,75	€ 2,10
532/52	Instant-Permanent Pen	€ 1,45	€ 1,74

# BESCHRIFTUNG

## Permanentmarker XXL

- ▲ Für Markierungen auf nahezu allen Oberflächen
- ▲ Wasserfeste Tinte auf Alkoholbasis
- ▲ Schnell trocknend und schwer entfernbar
- ▲ Frei von Xylol und Toluol
- ▲ **Strichbreite: 4 - 12 mm**



Artikelnummer	Beschreibung	Preis exkl. MwSt.	Preis inkl. MwSt.
528/46	Permanentmarker XXL	€ 4,30	€ 5,16

## Permanent Pen

- ▲ Mit Fine-Spitze (F) für feine & präzise Markierungen (0,7 mm Strichbreite)
- ▲ Mit Medium-Spitze (M) für gut sichtbare Markierungen (1,0 mm Strichbreite)
- ▲ Für permanente Markierungen auf nahezu allen Oberflächen
- ▲ Wasserfest
- ▲ Abriebfest und schnell trocknend
- ▲ Frei von Xylol und Toluol
- ▲ **Strichbreite: 0,7 - 1,0 mm**



Artikelnummer	Bezeichnung	Preis exkl. MwSt.	Preis inkl. MwSt.
533/46	Permanent Pen (F) 0,7 mm	€ 1,25	€ 1,50
534/46	Permanent Pen (M) 1,0 mm	€ 1,25	€ 1,50

## Pica CLASSIC Permanent Marker

- ▲ Für permanente Markierungen auf allen Oberflächen
- ▲ Permanent-Tinte auf Alkoholbasis - schnell trocknend, wasser- und abriebfest
- ▲ DRY SAFE - bis zu 14 Tage offen lagerfähig
- ▲ Frei von Xylol und Toluol
- ▲ Erhältlich mit Rundspitze oder Keilspitze
- ▲ **Strichstärke: 1 - 4 mm (520/...), 2 - 6 mm (521/...)**



Artikelnummer	Inhalt	Preis exkl. MwSt.	Preis inkl. MwSt.
520/36	Rundspitze ●	€ 1,15	€ 1,38
520/40	Rundspitze ●	€ 1,15	€ 1,38
520/41	Rundspitze ●	€ 1,15	€ 1,38
520/46	Rundspitze ●	€ 1,15	€ 1,38
521/36	Keilspitze ●	€ 1,15	€ 1,38
521/40	Keilspitze ●	€ 1,15	€ 1,38
521/41	Keilspitze ●	€ 1,15	€ 1,38
521/46	Keilspitze ●	€ 1,15	€ 1,38



## Pica CLASSIC Industrie Lackmarker

- ▲ mit hochwertigem Pump-/Ventilsystem
- ▲ Für permanente Markierungen auf glatten und porösen Oberflächen
- ▲ Sehr gute Deckkraft
- ▲ Äußerst lichtecht
- ▲ schnell trocknend
- ▲ schwer entfernbar
- ▲ frei von Xylol und Toluol
- ▲ **Strichstärke: 2 - 4 mm**



Artikelnummer	Farbe	Preis exkl. MwSt.	Preis inkl. MwSt.
524/36	●	€ 2,75	€ 3,30
524/40	●	€ 2,75	€ 3,30
524/41	●	€ 2,75	€ 3,30
524/44	●	€ 2,75	€ 3,30
524/46	●	€ 2,75	€ 3,30
524/52	○	€ 2,75	€ 3,30



## Pica VISOR Permanent Longlife Industrial Marker

Mit hochwertiger, patentierter Drehmechanik - in Sekunden nachfüllbar - bestückt mit Wachs-Signierkreide 991

- ▲ für wasserfeste Markierungen auf fast allen Material-Oberflächen
- ▲ Höchst wirtschaftlich:
  - 1 Mine ersetzt bis zu 5 herkömmliche Tinten- oder Lackmarker
- ▲ Mine trocknet nie aus - immer volle Leistung vom ersten bis zum letzten Strich
- ▲ Ein-Hand-Bedienung durch praktische Schutzhülle mit CLIP zur Befestigung an Hosentasche
- ▲ **Ø Mine: 10 mm/85 mm**



Artikelnummer	Farbe	Preis exkl. MwSt.	Preis inkl. MwSt.
990/36	●	€ 8,00	€ 9,60
990/40	●	€ 8,00	€ 9,60
990/41	●	€ 8,00	€ 9,60
990/44	●	€ 8,00	€ 9,60
990/46	●	€ 8,00	€ 9,60
990/52	○	€ 8,00	€ 9,60
990/054	●	€ 8,00	€ 9,60



## Pica VISOR Permanent Ersatz-Minen-Set

- ▲ Verpackt zu 4 Minen je Farbe
- ▲ Im praktischen, aufklappbaren Easy-Refill-Pack
- ▲ **Ø Mine: 10 mm/85 mm**



Artikelnummer	Inhalt	Preis exkl. MwSt.	Preis inkl. MwSt.
991/36	4-teilig ●	€ 4,50	€ 5,40
991/40	4-teilig ●	€ 4,50	€ 5,40
991/41	4-teilig ●	€ 4,50	€ 5,40
991/44	4-teilig ●	€ 4,50	€ 5,40
991/46	4-teilig ●	€ 4,50	€ 5,40
991/52	4-teilig ○	€ 4,50	€ 5,40
991/054	4-teilig ●	€ 4,50	€ 5,40





## Pica BIG DRY Longlife Construction Marker

Der Zimmermannsbleistift der nächsten Generation

- ▲ Automatischer Minenvorschub auf Knopfdruck
- ▲ Nachfüllbar mit verschiedenen Ersatz-Minen
- ▲ Mit Minenschärfer für millimetergenaues Anzeichnen
- ▲ Einzigartige High-Tech Druckmechanik
- ▲ Maximaler Staub- und Nässeschutz
- ▲ Für robuste Rechteck-Minen mit 2 x 5 mm im Querschnitt: Ideal zum Anzeichnen
- ▲ Präzise Kantenführung beim Anzeichnen
- ▲ Kein Anspitzen nötig; einfach nachfrücken
- ▲ In der praktischen Schutzhülle mit Spezial-Clip für perfekte Ein-Hand-Bedienung



Artikelnummer	Bezeichnung	Preis exkl. MwSt.	Preis inkl. MwSt.
6060	BIG DRY Marker	€ 15,30	€ 18,36

## Pica BIG DRY Ersatz-Minen-Set/ Zimmermanns-Minen

- ▲ Rechteckige Form 2 x 5 mm im Querschnitt, 150 mm lang
- ▲ Standard Graphitminen in Härte 2H
- ▲ Ideal für trockenes Holz
- ▲ 12 Nachfüll-Minen im Etui zur sicheren Aufbewahrung



Artikelnummer	Inhalt	Preis exkl. MwSt.	Preis inkl. MwSt.
6050	12er Etui, Graphit, 2H	€ 9,30	€ 11,16



## Pica BIG DRY Ersatz-Minen-Set UNIVERSAL

- ▲ Rechteckminen mit 2 x 5 mm Querschnitt
- ▲ Universell – für fast alle Materialien, egal ob trocken oder nass, glatt oder rau, staubig oder ölig, hell oder dunkel
- ▲ Von glatten Flächen feucht abwischbar
- ▲ 150 mm lang
- ▲ Jeweils 12 Minen im Etui
- ▲ Rot und Weiß vor Temperaturen > 30 °C schützen

Artikelnummer	Inhalt	Preis exkl. MwSt.	Preis inkl. MwSt.
6030	12er Etui ●	€ 11,30	€ 13,56
6031	12er Etui ●	€ 11,30	€ 13,56
6032	12er Etui ○	€ 11,30	€ 13,56
6045	12er Etui ● + ○ + ●	€ 11,30	€ 13,56



## Pica BIG DRY Ersatz-Minen-Set/ Steinhauer-Minen

- ▲ Rechteckige Form 2 x 5 mm im Querschnitt, 150 mm lang
- ▲ Standard-Graphitminen in Spezial-Härte 10H
- ▲ 12 Nachfüll-Minen im Etui zur sicheren Aufbewahrung



Artikelnummer	Inhalt	Preis exkl. MwSt.	Preis inkl. MwSt.
6055	12er Etui, Graphit, 10H	€ 10,20	€ 12,24



## Pica Dry Ersatz-Minen-Set „SUMMER HEAT“

- ▲ Stabil bis 70 Grad
- ▲ Für die meisten Oberflächen, ausgenommen glasglatt/glänzend
- ▲ Ø Mine: 2,8 mm



Artikelnummer	Inhalt	Preis exkl. MwSt.	Preis inkl. MwSt.
6070	Minenset 12-tlg.: 4x Graphit, 4x Gelb, 4x Rot	€ 11,30	€ 13,56



## Pica BIG DRY Ersatz-Minen-Set/ All-Wetter-Minen

- ▲ Rechteckige Form 2x5 mm im Querschnitt, 150 mm lang
- ▲ Spezial-Graphitminen ideal auf nassen Materialien
- ▲ Tiefschwarzer Abstrich auf nassem Holz
- ▲ Neue Rezeptur: ungiftig und umweltfreundlich



Artikelnummer	Inhalt	Preis exkl. MwSt.	Preis inkl. MwSt.
6051	12er Etui, Spezial-Graphit, 2B, wetterfest	€ 11,30	€ 13,56



## Pica CLASSIC Specksteinkreide

- ▲ Ideal für Markierungen bei Schweißarbeiten
- ▲ Sehr hitzebeständig bis 2.000 °C
- ▲ 10 x 10 x 100 mm



Artikelnummer	Bezeichnung	Preis exkl. MwSt.	Preis inkl. MwSt.
571-10	CLASSIC Specksteinkreide, VE 10 Stück	€ 3,20	€ 3,84

## Pica CLASSIC PRO - Förster-/Signierkreide

- ▲ Ideal für permanente Markierung auf trockenem/nassem Holz - auch geeignet auf Metall, Stein/Beton, Kunststoff
- ▲ Mit Wicketikett gegen verschmutzte Finger
- ▲ hexagonale Form
- ▲ Hohe Bruchfestigkeit dank hoch verdichtetem extrudiertem Material
- ▲ Gute Farbabgabe dank extrem hoher Pigmentierung
- ▲ Länge 120 mm / Durchmesser 12 mm
- ▲ Mindestabnahme 12 Stk.



Artikelnummer	Farbe	Preis/VE exkl. MwSt.	Preis/VE inkl. MwSt.
590/36	Grün	€ 9,60	€ 11,52
590/40	Rot	€ 9,60	€ 11,52
590/41	Blau	€ 9,60	€ 11,52
590/44	Gelb	€ 9,60	€ 11,52
590/46	Schwarz	€ 9,60	€ 11,52
590/52	Weiß	€ 9,60	€ 11,52



## Pica CLASSIC ECO Signierkreide

- ▲ Für verschiedene Anwendungen im Bau- und Industriebereich
- ▲ hexagonale Form
- ▲ Hohe Bruchfestigkeit, gute Farbabgabe
- ▲ Länge 110 mm / Durchmesser 11 mm
- ▲ Mindestabnahme 12 Stk.



Artikelnummer	Farbe	Preis/VE exkl. MwSt.	Preis/VE inkl. MwSt.
591/36	Grün	€ 5,40	€ 6,48
591/40	Rot	€ 5,40	€ 6,48
591/41	Blau	€ 5,40	€ 6,48
591/44	Gelb	€ 5,40	€ 6,48
591/46	Schwarz	€ 5,40	€ 6,48
591/52	Weiß	€ 5,40	€ 6,48

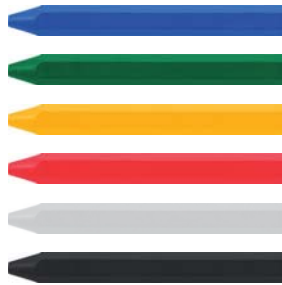

## Pica CLASSIC Kreidehalter

- ▲ Geeignet für Kreiden von 11 bis 12 mm Dicke
- ▲ Ergonomisch abgerundete Dreikantform
- ▲ Aus schlagfestem Kunststoffgehäuse
- ▲ Spannzange aus Metall
- ▲ Passend für Pica Kreiden Art.-Nr. 590 und 591



Artikelnummer	Bezeichnung	Preis exkl. MwSt.	Preis inkl. MwSt.
588-10	CLASSIC Kreidehalter	€ 8,30	€ 9,96

## Pica CLASSIC Zimmermannsstift

- ▲ Leicht spitzbares Holz aus nachhaltig bewirtschafteten Wäldern
- ▲ Hochwertige Graphit-Mine in 2 H für satte Striche
- ▲ Mine mit hoher Bruchfestigkeit
- ▲ PROFI-Qualität
- ▲ ovale Form



Artikelnummer	Inhalt	Preis exkl. MwSt.	Preis inkl. MwSt.
540/24-10	10er Pack, Länge 24 cm	€ 9,90	€ 11,88
540/30-10	10er Pack, Länge 30 cm	€ 12,40	€ 14,88



## Pica CLASSIC Steinhauerstift

- ▲ Leicht spitzbares Holz aus nachhaltig bewirtschafteten Wäldern
- ▲ Hochwertige, robuste Graphit-Mine in Spezialhärte 10 H
- ▲ Mine mit hoher Bruchfestigkeit
- ▲ PROFI-Qualität
- ▲ ovale Form



Artikelnummer	Inhalt	Preis exkl. MwSt.	Preis inkl. MwSt.
541/24-10	10er Pack, Länge 24 cm	€ 11,00	€ 13,20
541/30-10	10er Pack, Länge 30 cm	€ 13,10	€ 15,72



## Pica CLASSIC Universal-Markierstift

- ▲ Markierungen sind feucht abwischbar
- ▲ Dicke, hochwertige Universal-Graphitmine für Markierungen auf fast allen glatten Oberflächen wie Kunststoff, Fliesen, Keramik, Metall uvm.
- ▲ 4,2 mm Mine, Härte 2B
- ▲ Satte Markierung - auch auf nassen Oberflächen



Artikelnummer	Inhalt	Preis exkl. MwSt.	Preis inkl. MwSt.
545/24-10	10er Pack, Länge 23 cm	€ 19,40	€ 23,28



## Pica POCKET

Geniale Klemmfunktion fixiert Holzstift stets griffbereit.

- ▲ Hält alle Holzstifte - und das bis zum letzten Stummel
- ▲ Mit integriertem Messer aus C-Stahl, rasiermesserscharf für leichtes Anspitzen
- ▲ Clip mit extra Verstärkung für dauerhaften Halt an Hosentasche



Artikelnummer	Inhalt	Preis exkl. MwSt.	Preis inkl. MwSt.
505/01	Set mit POCKET und 1 Zimmermannsstift, rot lackiert, oval	€ 8,00	€ 9,60
505/02	Set mit POCKET und 1 Steinhauerstift, grün lackiert, oval	€ 8,00	€ 9,60
505/03	Set mit POCKET und Universalstift Black & White	€ 10,40	€ 12,48
505/04	Set mit POCKET und Universalstift Graphit	€ 8,10	€ 9,72





## Schlagschnur-Gerät

### Speed Line

- 3x schnelleres Aufwickeln als bei herkömmlichen Schlagschnüren
- Aus leichtem, schlagfestem ABS-Gehäuse

### Strait Line

- 6 x schnelleres Aufwickeln als bei herkömmlichen Schlagschnüren
- Aus Aluminium

### Classic Line

- 1:1 Übersetzung
- 70 % größere Öffnung für schnelles und leichtes Befüllen der Kreide



10507676



10507681



10507679/10507678



10507683

70 %  
größere Öffnung für  
leichtes und schnelles  
Befüllen

Artikelnummer	Beschreibung	Übersetzungsverhältnis	Preis exkl. MwSt.	Preis inkl. MwSt.
10507681	Strait-Line Schlagschnur 30 m	6:1	€ 20,40	€ 24,48
10507679	Classic Alu Schlagschnurgerät 15 m	1:1	€ 10,20	€ 12,24
10507683	Classic Alu Schlagschnurgerät 30 m + blaues Farbpulver	1:1	€ 12,10	€ 14,52

METRICA



## Kreidefarbpulver

- ▲ Intensive Farbe
- ▲ UV-beständige Markierung
- ▲ Gute Haftung

Artikelnummer	Beschreibung	Preis exkl. MwSt.	Preis inkl. MwSt.
60113	Rotes Farbpulver 400 g	€ 5,40	€ 6,48
60133	Blaues Farbpulver 400 g	€ 5,40	€ 6,48
60128	Rotes Farbpulver 1000 g	€ 10,40	€ 12,48
60127	Blaues Farbpulver 1000 g	€ 10,40	€ 12,48

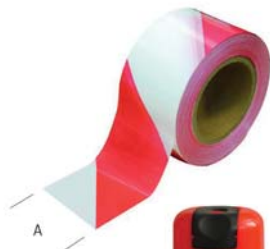

A

## Signalband

Artikelnummer	Beschreibung	Preis exkl. MwSt.	Preis inkl. MwSt.
60120	200 m Länge; Breite 70 mm	€ 6,50	€ 7,80

METRICA



## Follow Me Spray

- ▲ Spray-Marker für Baustellen (Inhalt 500 ml) ▲ Fluor-Farben, nicht permanent ▲ Bleifrei und ohne CFS
- ▲ Für deutliche Markierungen auf allen Oberflächen, selbst auf nassen (Zement, Asphalt, Stein, Gras, Sand)
- ▲ Sicherheitsverschluss, Selbstreinigungsventil, Bis -20 °C benutzbar ▲ Nicht gefährlich für die Umwelt

Artikelnummer	Farbe	Preis exkl. MwSt.	Preis inkl. MwSt.	Artikelnummer	Farbe	Preis exkl. MwSt.	Preis inkl. MwSt.
50181EU	●	€ 6,50	€ 7,80	50184EU	●	€ 6,50	€ 7,80
50182EU	●	€ 6,50	€ 7,80	50185EU	○	€ 6,50	€ 7,80
50183EU	●	€ 6,50	€ 7,80	50186EU	●	€ 6,50	€ 7,80

METRICA

## Professionelle Schlagbuchstaben

- ▲ 27 Buchstaben aus gehärtetem Stahl in Spitzenqualität

Artikelnummer	Beschreibung	Preis exkl. MwSt.	Preis inkl. MwSt.
70133	3 mm, 27-teilig in Box	€ 26,10	€ 31,32
70134	4 mm, 27-teilig in Box	€ 28,30	€ 33,96
70135	5 mm, 27-teilig in Box	€ 30,50	€ 36,60
70136	6 mm, 27-teilig in Box	€ 34,80	€ 41,76
70137	8 mm, 27 teilig in Box	€ 60,90	€ 73,08



METRICA

## Professionelle Schlagzahlen

- ▲ 9 Zahlen aus gehärtetem Stahl in Spitzenqualität

Artikelnummer	Beschreibung	Preis exkl. MwSt.	Preis inkl. MwSt.
70143	3 mm, 9-teilig in Box	€ 8,70	€ 10,44
70144	4 mm, 9-teilig in Box	€ 9,80	€ 11,76
70145	5 mm, 9-teilig in Box	€ 12,00	€ 14,40
70146	6 mm, 9-teilig in Box	€ 13,10	€ 15,72
70147	8 mm, 9-teilig in Box	€ 20,70	€ 24,84



# BESCHRIFTUNG

DYMO



## Dymo LetraTag 200B Bluetooth Beschriftungsgerät

- ▲ Etikettendruck direkt vom Smartphone oder Tablett möglich
- ▲ Kostenlose App „LetraTag Connect Mobile“ benötigt
- ▲ Ideal für alle Beschriftungsbedürfnisse für zuhause oder ihre Arbeit
- ▲ Druck in Sekundenschnelle möglich
- ▲ Kompakter, Leichter, Batteriebetriebener Etikettendrucker
- ▲ Es werden 4 AA-Batterien benötigt (Nicht im Lieferumfang enthalten)
- ▲ Abmessungen: 120mm X 120 mm X 45 mm
- ▲ Nur mit Original LetraTag Bändern zu verwenden
- ▲ **Inhalt:**
  - Beschriftungsgerät
  - 1x Schriftband Schwarz auf Weiß (Papier)
  - Kurzanleitung



Artikelnummer	Beschreibung	Preis exkl. MwSt.	Preis inkl. MwSt.
2172855	Dymo LetraTag Beschriftungsgerät	€ 57,90	€ 69,48

DYMO



## Dymo LetraTag Schriftband Plastik

- ▲ Thermodirektdruckverfahren
- ▲ Rückseitenschlitzung
- ▲ Beständig gegen Temperaturen von -18°C bis 90°C
- ▲ Langlebige, Abwischbare Etiketten für den Innenbereich
- ▲ Breite: 12 mm
- ▲ Länge pro Rolle: 4 Meter

Artikelnummer	Beschreibung	Preis exkl. MwSt.	Preis inkl. MwSt.
S0721620	Schwarzer Text auf gelbem Etikett	€ 10,50	€ 12,60
S0721630	Schwarzer Text auf rotem Etikett	€ 10,50	€ 12,60
S0721640	Schwarzer Text auf grünem Etikett	€ 10,50	€ 12,60
S0721650	Schwarzer Text auf blauem Etikett	€ 10,50	€ 12,60
S0721730	Schwarzer Text auf silbernem Etikett	€ 11,90	€ 14,28
S0721660	Schwarzer Text auf weißem Etikett	€ 10,50	€ 12,60
S0721530	Schwarzer Text auf transparentem Etikett	€ 10,50	€ 12,60

DYMO



## Dymo LetraTag Schriftband Papier

- ▲ Thermodirektdruckverfahren
- ▲ Rückseitenschlitzung
- ▲ Papier: Wirtschaftliche Etiketten für den Innenbereich
- ▲ Beständig gegen Temperaturen von -4°C bis 70°C
- ▲ FSC-zertifiziert
- ▲ Breite: 12 mm
- ▲ Länge pro Rolle: 4 Meter

Artikelnummer	Beschreibung	Preis exkl. MwSt.	Preis inkl. MwSt.
S0721510	Schwarzer Text auf weißem Etikett	€ 9,70	€ 11,64

DYMO



## Dymo Labelmanager 280 Beschriftungsgerät Kofferset

- ▲ Mit computerähnlicher QWERTZ-Tastatur
- ▲ Schnellformatierungsfunktion
- ▲ Langlebiger, wiederaufladbarer Akku
- ▲ PC-Konnektivität -> eigene Schriftarten und Grafiken individuell möglich
- ▲ Das Grafikdisplay zeigt Schrifteffekte vor dem Ausdrucken an
- ▲ Ausdruck von bis zu 12mm breiten Etiketten
- ▲ Zur Verwendung mit Dymo D1 Etiketten in 6mm, 9mm oder 12mm geeignet
- ▲ **Inhalt:**
  - Beschriftungsgerät
  - 1x D1 Schriftband, Schwarz auf Weiß, 12 mm x 7 m
  - 1x D1 Schriftband, Schwarz auf Transparent, 9 mm x 7 m
  - Wiederaufladbarer Lithium-Ionen-Akku
  - USB-Kabel
  - Kurzanleitung
  - Ladeadapter

Artikelnummer	Beschreibung	Preis exkl. MwSt.	Preis inkl. MwSt.
S0968990	Dymo Labelmanager 280 Kofferset	€ 167,20	€ 200,64

**DYMO**

## Dymo Rhino 4200 Kofferset

- ▲ QWERTZ-Tastatur
- ▲ Gummiummantelung
- ▲ Drückt Code 39- & 128-Strichcodes auf 19 mm-Etiketten
- ▲ Für 6, 9, 12 und 19 mm Bänder
- ▲ Mit Favoritentaste
- ▲ Inhalt:
  - Rhino 4200- Drucker
  - Kurzanleitung
  - 12 mm breites, weißes Vinylband
  - Wiederaufladbarer Lithium-Ionen-Akku
  - Netzteil



Artikelnummer	Beschreibung	Preis exkl. MwSt.	Preis inkl. MwSt.
1852998	Dymo Rhino 4200	€ 258,60	€ 310,32



Rhino Vinyl,  
farbig



Rhino Nylonband,  
flexibel



Rhino  
Wärmeschumpfschläuche

**DYMO**

## DYMO Rhino 4200 Etiketten

- ▲ **Rhino Vinyl, farbig:** farbige Etiketten perfekt anwendbar für die Beschriftung von Anschlüssen, Steckdosen, Schaltern, uvm.
- ▲ **Rhino Nylonband, flexibel:** perfekte Lösung zum Markieren gebogener Oberflächen
- ▲ **Rhino Wärmeschumpfschläuche:** dauerhafte jedoch nicht klebende Lösung zur Markierung von Kabeldurchmessern

Etikettenart	Länge	Breite	Weiß auf Schwarz	Schwarz auf Weiß	Weiß auf Rot	Schwarz auf Orange	Weiß auf Blau	Schwarz auf Gelb	Preis exkl. MwSt.	Preis inkl. MwSt.
Rhino Vinyl, farbig	5,5 m	9 mm	1805437	18443	-	-	-	-	€ 26,10	€ 31,32
Rhino Vinyl, farbig	5,5 m	12 mm	1805435	18444	1805416	18435	1805243	18432	€ 27,40	€ 32,88
Rhino Vinyl, farbig	5,5 m	19 mm	1805436	18445	1805422	18436	1805417	18433	€ 31,10	€ 37,32
Rhino Nylonband, flexibel	3,5 m	12 mm	-	18488	-	-	-	18490	€ 31,10	€ 37,32
Rhino Nylonband, flexibel	3,5 m	19 mm	-	18489	-	-	-	18491	€ 34,70	€ 41,64
Rhino Wärmeschumpfschläuche	1,5 m	6 mm	-	18051	-	-	-	18052	€ 44,40	€ 53,28
Rhino Wärmeschumpfschläuche	1,5 m	9 mm	-	18053	-	-	-	18054	€ 46,50	€ 55,80
Rhino Wärmeschumpfschläuche	1,5 m	12 mm	-	18055	-	-	-	18056	€ 49,70	€ 59,64
Rhino Wärmeschumpfschläuche	1,5 m	19 mm	-	18057	-	-	-	18058	€ 53,70	€ 64,44

<b>A</b>		
Abbrechklingenmesser .....	14	
Abisolierzange .....	21	
Abrissmeissel für SDS-Plus + SDS-Max Bohrhämmer .....	52	
Abstandhalter .....	9	
Abzieher (-Sätze) .....	96 - 102	
Anlegeleiter .....	163	
Arbeitshandschuhe .....	168	
Arbeitskleidung .....	171	
Arbeitsschere .....	13	
Arbeitsschuhe .....	169 - 170	
Aufnahmehalter .....	32, 48	
Ausblaspistole .....	84	
Auswerfstift zu Kernlochbohrer .....	30	
<b>B</b>		
Bandspanner .....	9	
Batterieklappen-Abzieher .....	101	
Baummarker .....	172	
Beschriftungsgerät, Etiketten .....	178 - 179	
Beutel für Staubsauger .....	82	
Bi-Metall Lochsägen (-Sätze) .....	46 - 49	
Bits (Bit-Sätze) .....	59	
Blechsälbohrer .....	32	
Bohrer (-Sätze) .....	53 - 55	
Bohrkrone .....	25	
Bremsenreinigungsmittel .....	74	
Bremssattelbürste .....	65	
Bügelsäge (-blatt) .....	103	
Bürste für Staubsauger .....	82	
<b>C</b>		
Combi-Schere .....	13	
Cuttermesser .....	14	
<b>D</b>		
Decken- und Montagestütze .....	8	
Digital-Messschieber .....	137 - 138	
Digital-Winkelmessgerät .....	134	
Distanzmessgerät .....	127 - 129	
Doppelmaulschlüssel .....	107	
Doppelringschlüssel .....	107	
Drehmomentschlüssel .....	109	
Drehspaltkeil .....	93	
Druckguss-Schraubzwinde .....	5	
Druckluft-Gewebeschlauch .....	84	
<b>E</b>		
Einhandzwinde .....	6	
Einlegesohlen .....	170	
Entgrat-Rundbürste .....	60	
Entmanteler .....	18 - 20	
Entwässerungspumpe .....	165	
<b>F</b>		
Falzzange .....	13	
Farbpulver .....	177	
Flächenraspelscheiben .....	44	
Fäustel .....	92 - 93	
Federzwinde .....	9	
Feilen .....	68 - 71	
Feilenbürste .....	65	
Figureschere .....	12	
Filter für Staubsauger .....	82	
Flachmeissel .....	104	
Flächenbürste .....	60 - 61	
Flachwinkel .....	139	
Fliesenbohrer .....	52	
Fräserblätter und Halter .....	71	
Frässtifte (-Satz) .....	35	
Frischwasserpumpen .....	165	
Fugenbesen .....	67	
Fühlerlehre .....	141	
<b>G</b>		
Ganzstahl-Schraubzwinde .....	4	
Gartenpumpe .....	166	
Gegenstützen für Innenauszieher .....	95	
Gelenkgriff, Außenvierkant .....	109	
Getriebezwinde .....	5	
Gewindebohrer .....	36-39	
Gewindeschablone .....	141	
Gewindeschneidwerkzeugsatz .....	38	
Glas- und Fliesenbohrer .....	52	
Glasfaserbandmaß .....	135	
Gleithammer-Vorrichtung .....	97	
Gliedermaßstab (Holz, Glasfaser) .....	136	
Goldschmiede-Schere .....	13	
Gradmesser .....	141	
Grillbürsten .....	67	
Gripzangen .....	94	
<b>H</b>		
Haarwinkel, Haarlineal .....	140	
Hammer .....	86 - 93	
Handbeil .....	93	
Hand(draht)bürste .....	61	
Handfeger .....	67	
Handgewindebohrer .....	38	
Handsäge .....	104	
Handybox .....	143	
Hartmetall-Lochsäge .....	30	
Hartmetallscheiben .....	45	
Hebebänder .....	125	
Hebelzwinde .....	4	
Heizkesselbürsten .....	66	
Höhenreißer .....	141	

Holzbohrer .....	56	Messzeugsatz .....	139
HSS Bohrer .....	53 - 54	Metallwinkelspanner .....	7
HSS-Einschnittgewindebohrer-Satz .....	36	Mikro-Präzisions-Abisolierer .....	21
Hydraulischer Heber .....	126	Minen für Marker .....	172
<b>I</b>		Mineralfett mit Kupferzusatz .....	73
Idealschere .....	12	Morsekonus zu HM-Lochsäge .....	30
Innenauszieher .....	97	Motorsensen u. Freischneider Bürsten .....	64
Innen-Sechskant Steckschlüssel .....	113	Multi-Tool .....	15
Inspektionslampe .....	119	Mutternsprenger mechanisch .....	101
<b>K</b>		<b>N</b>	
Kabelaufroller .....	160	Nageleisen .....	105
Kabelbinder .....	123	Nass-/Trockensauger .....	80 - 81
Kabelmesser .....	18	Nietzange .....	95
Kardangelenk, Innen- & Außenvierkant .....	110	Nylonhammer .....	87
Kegelbürste .....	60	<b>O</b>	
Kegelsenker (-Satz) .....	31	Ofenrohrwischer + Zubehör .....	66
Klarzink .....	74	Oberflächenpumpe .....	167
Klingen (Trapez-, Haken-, Abbrechklingen) .....	16 - 17	<b>P</b>	
Klingen-Klappmesser .....	15	Permanentmarker .....	174
Kniehebelspanner .....	7	Pinselbürste .....	63 - 64
Knieschoner .....	169	Pipeline-Bürste .....	60
Kopflampe .....	120, 122	Präzisionsmesser .....	15
Kraftsteckschlüssel .....	112	<b>R</b>	
Kreide, Speckstein, Wandkreide .....	176	Raspeln .....	71
Kreissägeblätter .....	40 - 42	Ratschenschrauber .....	84
Kreuzlaser .....	129	Reinigungsmittel für elektrische u. elektronische Kontakte .....	74
Kreuzschlüssel für Radmuttern .....	109	Reinigungsmittel für Vergaser u. Drosselklappengehäuse .....	74
Kriech- und Schmieröl .....	73	Reißnadel .....	137
Kugelgelenk-Ausdrücker .....	100	Reduzierstück .....	110
Kugellager Ausbau- und Einbauwerkzeug Satz .....	100	Ring-Maulschlüssel .....	107
Kühlschmier-Konzentrat / Kühlschmierstift .....	72	Rohr- und Muffenbürsten .....	66
<b>L</b>		Rollmeter .....	135
Lamellenscheiben .....	26 - 27	Rotationslaser .....	131
Lampen .....	119 - 122	Rucksack .....	148
Latthammer .....	91 - 92	Rührer (Mörtel, Scheiben) .....	78
Lochsägen (-Set) .....	49	Rundbürste .....	60 - 64
Lochsägenhalter .....	48	Rundschlingen .....	125
Löse- und Superkriechmittel .....	73	<b>S</b>	
<b>M</b>		Sägen .....	104
Magnethalter .....	143	Sägeblatt .....	103
Magnetschutzbacken .....	11	Sechskant-Steckschlüssel .....	110
Markierstifte .....	174	Sechskant-Stiftschlüssel (Satz) .....	110
Maul-Gripzange .....	94	Satinierbürste .....	63
Maschinengewindebohrer .....	38	Schalungsbohrer .....	57 - 58
Maurerspitze .....	104	Schaum spray .....	72
Mehrzweck-Schere .....	13	Schiebelehre .....	137
Mehrzweck-Schmierfett spray .....	73	Schlageinsätze .....	89 - 90
Mess-Schieber .....	137 - 138		

Schlagschnur-Geräte .....	177
Schlagschrauber .....	83
Schlagzahlen, Schlagbuchstaben.....	177
Schlangenbohrer (+ Verlängerung).....	58
Schlauchaufroller.....	160
Schleifteller .....	24
Schlosserhammer .....	92-93
Schmierfett.....	73
Schmutzwasserpumpen .....	165 - 166
Schneideisen.....	37
Schneidpaste.....	72
Schnellspann-Adapter .....	7
Schnitzfrässcheiben .....	44 - 45
Schonhammer.....	86 - 87
Schraubenausdreher-Satz .....	56, 97
Schraubendreher .....	108
Schraubensicherung.....	72
Schraubstock, Zubehör .....	10, 11
Schreinerwinkel .....	136
Schutzbrille .....	168
Sicherheitsschuhe.....	169 - 170
Signalband .....	177
Silikonspray .....	73
Socken.....	170
Sofortklebstoff.....	73
Sortimentskasten.....	143, 144
Spaltaxt, -hammer.....	93
Spannelemente für Schweißtische.....	8
Spitzhacke, mini .....	107
Spray-Marker.....	177
Stahlmagazin.....	141
Stahlmaßstab .....	139
Stahlschraubenschlüssel.....	96
Staubsauger.....	80 - 81
Staubsaugerbeutel .....	82
Steckschlüssel für Torx-Schrauben .....	114
Stiftschlüssel.....	107
Stirnlampe .....	122
STC-Spanner.....	7
Stechbeitel (-Satz).....	106
Steinbohrer.....	52
Stichsägeblatt.....	43
Streichmaß.....	141
Strukturierbürste .....	62
Stufenbohrer (-Satz).....	32

## T

Taschenlampe.....	119
Teleskopleiter .....	163
Tellerbürste .....	62
Temperguss-Schraubzwinge.....	4, 5
Tiefenmessschieber .....	138

Tieflochmarker .....	172
Trapezklingenmesser .....	14
Trennabzieher .....	100
Trennscheibe.....	22 - 24
Trennvorrichtung mit Schnellspann-Druckspindel.....	98
Türspanner.....	6

## U

Umfangrapselscheiben .....	44
Umschaltknarren .....	109
Universalbohrer .....	52
Unkrautbürsten.....	67

## V

Verlängerungen, schwenkbar, Innen- u. Außenvierkant.....	114
Vliesband-Sparrollen .....	27
Vorschlaghammer .....	89

## W

Wasserpumpenzange.....	94
Wasserwaagen .....	134
Weißes Lithiumfett .....	73
Werkbank .....	155
Werkstatteinrichtung .....	156 - 159
Werkzeugkoffer, Boxen, Kasten.....	115
Werkzeugtasche.....	148
Werkzeugwagen – Sortimente.....	149 - 154
Windeisen, verstellbar .....	38
Winkelschleifer .....	77
Winkelspanner .....	7

## Z

Zangen.....	94, 95
Zimmermannsbleistifte .....	175-176
Zopf-Kegelbürste.....	60 - 61
Zopf-Pinselbürste.....	63
Zopf-Rundbürste .....	60 - 61
Zopf-Topfbürste .....	61 - 62
Zopfbürsten .....	60 - 67
Zündkerzenbürste .....	65





RIAL Werkzeuggroßhandels GmbH

Achenstraße 12 | 6322 Kirchbichl | Tel. +43 5332 70490 | rial@rial-tools.at | www.rial-tools.at