

SCANGRIP®



DETAILING AND COLOUR MATCH



**NEUE
BAHNBRECHENDE
ARBEITSLUCHE FÜR
DIE AUTOPOLITUR**

SPEZIALLAMPEN FÜR
MALER- UND LACKIERBETRIEBEN

2026

SPEZIALLAMPEN FÜR MALER- UND LACKIERBETRIEBEN

SCANGRIP Speziallampen basieren auf modernen, kontinuierlich weiterentwickelten LED- und Akkutechnologien und setzen neue Maßstäbe.

Das Produktprogramm ist das weltweit umfassendste und durchdachtste seiner Art. Die hochwertigen Leuchten wurden für Spezialaufgaben wie Farbanpassung und Kfz-Aufbereitung entwickelt, sind aber auch für allgemeine Farbarbeiten geeignet. Sie kommen überall dort zum Einsatz, wo lackierte Oberflächen kontrolliert werden müssen.





3
years
warranty

PATENT PROTECTED

Von uns entwickelt. Von uns hergestellt.



BELEUCHTUNGSLÖSUNGEN FÜR MALER- UND LACKIERBETRIEBE

Die spezialisierten SCANGRIP-Leuchten für Maler- und Lackierbetriebe heben sich als das umfangreichste und raffinierteste Sortiment auf dem Markt aus, das mit modernster Beleuchtungs- und Akkutechnologie ausgestattet ist.

Die Produktpalette deckt alle möglichen Anforderungen an effektive Spezialarbeitsleuchten, einschließlich Aufhängungs- und Stativlösungen für die stationäre und flexible Positionierung der Leuchten entsprechend der jeweiligen Arbeitsaufgabe.

Nutzen Sie das gesamte Farbtemperaturspektrum

Die richtige Farbe, ohne das richtige Licht zu finden, ist eine der Herausforderungen, mit denen ein Autolackierer täglich konfrontiert wird. Auch wenn zwei Farben bei einer bestimmten Beleuchtung gleich aussehen, können sie bei wechselndem Licht anders aussehen. Das Phänomen wird als Metamerie bezeichnet und kann auch als ein Farbunterschied, der nur bei wechselndem Licht erscheint, beschrieben werden.

Die CCT-Scan-Funktionalität bietet die Möglichkeit, die verschiedenen verfügbaren Farbtemperaturen im Bereich von 2500 bis 6500 K automatisch zu durchlaufen.

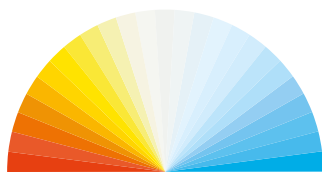

CCT SCAN - Stepless

Da die CCT SCAN-Funktion das gesamte Farbtemperaturspektrum in einem Schritt abbildet, lässt sich die Farbe des

ANWENDUNGSBEREICHE

- Für alle, die lackierte Oberflächen inspizieren
- Für alle Arten von PKW-, LKW- und Buswerkstätten
- Für Auto- und Industrielackierer
- Für Vorbereitungsarbeiten und Kfz-Aufbereitung
- Für die Vorbereitungszone und das Polieren von Autos in Autopflegezentern
- Für die Verarbeitung von Lackschutzfolien (PPF)

Fahrzeugs schneller und bequemer anpassen. Bei der Fahrzeugaufbereitung und -pflege kann der Fahrzeugpfleger die Oberfläche des Fahrzeugs mit allen zur Verfügung stehenden Farbtemperaturen untersuchen und so Kratzer und Unvollkommenheiten erkennen.

Insgesamt bietet die CCT SCAN-Funktion optimale Voraussetzungen für genaueste Farbanpassung und Hervorhebung und Entdeckung von Lackfehlern.

Die Bedeutung der richtigen Arbeitsbeleuchtung

Die Beleuchtungslösungen von SCANGRIP erhöhen die Qualität der Arbeit und reduzieren zeitraubende und teure Nacharbeiten. Aufgrund der speziellen LED-Eigenschaften eignet sich diese Produktserie perfekt für alle Lackier-, Polier-, Reinigungs- und Vorbereitungsarbeiten. Z. B. können Hologramme und Polierstreifen schon während des Verfahrens erkannt werden und damit erübrigen sich zeitraubende und teure Nacharbeiten.

Unübertroffene Funktionalität

Die robusten Arbeitsleuchten sind für den Gebrauch unter den äußerst anspruchsvollen Bedingungen in der Lackiererei ausgelegt. Innovative Funktionen wie die kabellose BLUETOOTH-Steuerung, die integrierte USB-Powerbank und die CCT SCAN-Funktion unterstreichen die überragenden Fähigkeiten der Leuchten und heben sie in eine ganz eigene Liga. Die erweiterten Funktionen wie BLUETOOTH Lichtsteuerung und eingebaute USB-Powerbank unterstreichen die Klasse der Leuchten.

// Die LED-Technologie „COB“ (Chip On Board) sorgt für eine absolut gleichmäßige Ausleuchtung mit lediglich einem einzigen Schatten und ist besonders gut für die Autoaufbereitung geeignet.

// Die Farbtemperatur (in Kelvin) entspricht exakt den Anforderungen an effiziente Aufbereitungsleuchten.



BAHNBRECHENDES AKKUKONZEPT

Kompatibel mit allen 18/20-V-Akkupacks

Das SCANGRIP CONNECT Akkusystem bietet einzigartige Freiheit für Profis in der Lackierbranche. Durch die Verwendung des Schnittstellen-Adapters SCANGRIP CONNECTOR sind die MULTIMATCH CONNECT Arbeitsleuchten mit 18/20-V-Akkus aller Elektrowerkzeugmarken kompatibel.

Dieses innovative Konzept trägt dazu bei, die Produktivität zu maximieren, Ausfallzeiten zu minimieren und ermöglicht es den Anwendern, sich ganz auf die Erzielung hochwertiger Ergebnisse zu konzentrieren.



CRI+ FÜR EXAKTE FARBANPASSUNG

Arbeitsleuchten für Farbanpassung müssen eine Lichtquelle mit einem hohen CRI-Wert (Farbwiedergabeindexwert) haben. Der CRI-Wert wird als ein Durchschnitt der 8 ersten, von insgesamt 15, R-Werten berechnet. Dies bedeutet, dass der Wert für R9 (rot) z. B. nicht bei der Berechnung des CRI-Wertes einbezogen wird, obwohl rot für korrekte Farbanpassung wichtig ist.

Mit CRI+ hat SCANGRIP nun einen Farbwiedergabeindex vorgestellt, der als Durchschnitt aller 15 R-Werte definiert ist. Dies bedeutet, dass der Wert für R9 (rot) z. B. nicht bei der Berechnung des CRI-Wertes einbezogen wird, obwohl rot für korrekte Farbanpassung wichtig ist.

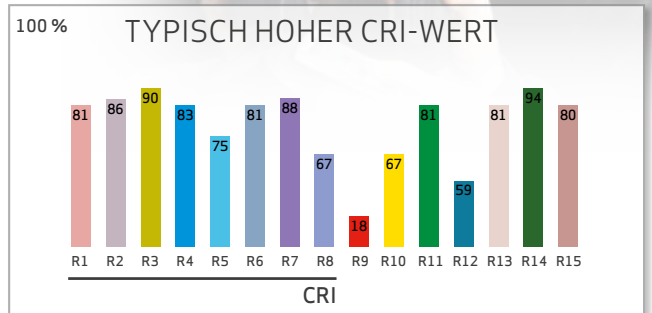
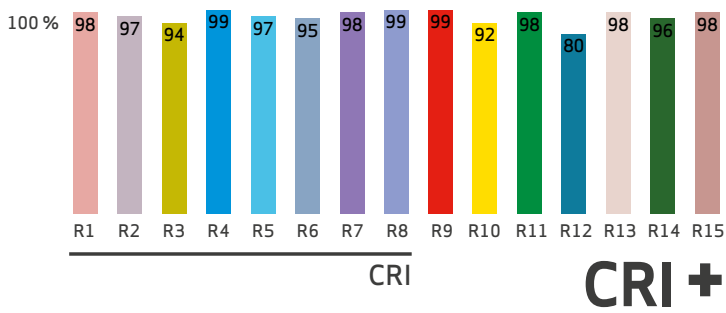



STARMATCH

Bringen Sie Ihre Lackkorrekturen auf ein neues Niveau mit der einzigartigen Arbeitsleuchte mit hohem **CRI+**, das direkt an Ihrer Poliermaschine montiert werden kann. Der perfekt gebogene Lichtstrahl und der austauschbare Akku bieten ideale Voraussetzungen für umfangreiche und anspruchsvolle Polieraufgaben.

STARMATCH bietet eine weite 180-Grad-Beleuchtung mit zwei Helligkeitsstufen. Sie verfügt über die ALL DAYLIGHT-Funktion und bietet 5 verschiedene Farbtemperaturen, mit denen Sie das Licht an die Oberfläche des Fahrzeugs anpassen können. Die intuitive Benutzeroberfläche macht es einfach und bequem, das Licht an die jeweilige Aufgabe anzupassen.

Die Arbeitsleuchte wird mit einem wiederaufladbaren USB-C-Akku geliefert und bietet eine intelligente und effiziente Ladelösung. Entnehmen Sie einfach den leeren Akku, laden Sie ihn über USB-C auf und arbeiten Sie nahtlos mit einem neuen, vollständig geladenen Akku weiter.



Das leichte und schlanke Design von STARMATCH macht es extrem bequem zu bedienen. Darüber hinaus ist die Arbeitsleuchte robust und staubdicht (IP65).

Die außergewöhnlichen Farbwiedergabeeigenschaften von **CRI+** schaffen ideale Bedingungen für das Polieren und durch die direkte Montage der Arbeitsleuchte an Ihrer Poliermaschine haben Sie das Licht näher an Ihrem Arbeitsbereich und können so eventuelle Unvollkommenheiten effektiv erfassen. Halterung, Schrauben und Abstandshalter für die Montage an Ihrer Poliermaschine sind im Lieferumfang enthalten.

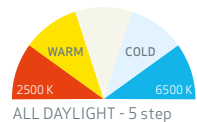

STARMATCH

€ 139,90

03.5677

Exklusive **CRI+** Arbeitsleuchte für Polieren von Autos

EU DESIGN PATENT 240297





INFINITY POWER

Eine intelligente Ladelösung, die es Ihnen ermöglicht, effizient zu arbeiten. Dieser Akku verfügt über eine leistungsstarke 18650 Lithium-Ion-Akkuzelle mit direkter USB-C-Ladefunktion.

Indem Sie den leeren Akku schnell durch einen neuen, voll geladenen ersetzen können, vermeiden Sie unnötige Pausen während Ihrer Arbeit. Kaufen Sie zusätzliche Akkus separat.

NEU



USB-C AKKU

€ 19,90

03.5959



3
years
warranty

PATENT PROTECTED

STIFTLUCHTEN

Die kleinen Stiffluchten mit ausgezeichneter Farbwiedergabe zur Farbanpassung werden einfach in die Hemd- oder Hosentasche gesteckt. Das ideale Werkzeug für die Inspektion ist ein nützlicher Helfer zur Erkennung von Kratzern, Einstichen und Schleifspuren.

Aus robustem, strapazierfähigem Aluminium mit lösungsmittel-beständiger Glaslinse.



MATCHPEN

Der schlanke MATCHPEN hat eine Fokusfunktion für einen hellen Ausleuchtwinkel von 10° bis 70°. Lieferung mit 2 AAA-Batterien.

MATCHPEN R

Der wiederaufladbare MATCHPEN R mit 2 COLOUR LIGHT bietet die Möglichkeit, zwischen zwei Farbtemperaturen umzuschalten und die für den Auftrag am besten geeignete Temperatur auszuwählen. Mit Fokusfunktion für einen hellen Ausleuchtwinkel von 10° bis 45°. Einfache Wiederaufladung über das mitgelieferte USB-Kabel.



MATCHPEN

€ 42,90

03.5117

Stiffluchte mit Fokusfunktion und 100 Lumen Lichtstrom

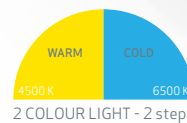

MATCHPEN R

€ 54,90

03.5122

Wiederaufladbare Stiffluchte mit Fokusfunktion, 2 COLOUR LIGHT und 100 Lumen Lichtstrom

EU DESIGN
PATENT
2704684





SCANGRIP®
COLOUR MATCH

SCANGRIP®
COLOUR MATCH

3
years
warranty

PATENT PROTECTED

NEU

UNIMATCH

Die UNIMATCH Stirnlampe ist der unverzichtbare Begleiter für Profis, die eine universelle Beleuchtungslösung suchen. Mit ihrem durchdachten Design geht die UNIMATCH nahtlos in eine Stirnlampe und eine praktische Stiftlampe über und bietet so Vielseitigkeit und Komfort in einem effizienten Werkzeug.

Sie zeichnet sich durch hervorragende Farbwiedergabeeigenschaften **CRI+** für Farbanpassung aus und bietet bis zu 150 Lumen in zwei Stufen, 50 % und 100 %. Neben dem Hauptlicht verfügt sie auch über ein Spotlicht mit 75 Lumen.

Einzigartiges Merkmal von UNIMATCH ist eine stufenlose CCT-Funktion, mit der Sie manuell genau die Farbtemperatur finden können, die für die jeweilige Aufgabe geeignet ist. Stellen Sie die Farbtemperatur im Bereich von 2500 bis 6500 K ein, indem Sie den roten Regler an der Seite der Lampe drehen. Mit ihren weichen, abgerundeten Kanten und dem filigranen Design ist die Stirnlampe sowohl modern als auch funktionell, was durch das superleichte Gehäuse von nur 50 g noch verstärkt wird, das maximalen Komfort bei der Benutzung bietet.



Darüber hinaus verfügt UNIMATCH über einen eingebauten Magneten und einen Clip für die Tasche, um das Arbeitslicht problemlos zu tragen. Die bemerkenswerte Flexibilität von UNIMATCH macht es zu einem unschätzbaren Werkzeug für Kfz-Aufbereitung. Verwandeln Sie sie in eine Stirnlampe, indem Sie sie einfach am Stirnband befestigen. Drehen Sie die Lampe um 360°, um den idealen Beleuchtungswinkel zu finden. Befestigen Sie sie mit der mitgelieferten Halterung an Ihrer Mütze, um den Tragekomfort zu erhöhen. Darüber hinaus kann UNIMATCH als Stiftlampe verwendet werden, um Kratzer, Stecknadelköpfe und Schleifspuren zu erkennen.



EU DESIGN
PATENT
2635946



UNIMATCH

€ 69,90

03.5659

Stirnlampe und Stiftlampe in einem mit stufenloser CCT-Funktionalität, die bis zu 150 Lumen liefert

Inklusive Clip zur Befestigung auf einer Mütze





3
years
warranty

PATENT PROTECTED

STIRNLAMPE

Überlegene freihändige Beleuchtung für jede Aufbereitungs- oder Farbanpassungsaufgabe.



Die I-MATCH 4 Stirnlampe bietet verbesserte Funktionen für mehr Benutzerfreundlichkeit, mit intelligenterer Farbtemperatursteuerung und praktischer Sensoraktivierung.

Im Sensormodus lässt sich die Lampe nur mit einer Handbewegung vor der Lampe leicht ein-/ausschalten – sogar mit dicken Handschuhen.

Die Stirnlampe verfügt über die ALL DAYLIGHT-Funktion, mit der Sie je nach Art der auszuführenden Arbeit zwischen 5 verschiedenen Farbtemperaturen wählen können. Darüber hinaus ermöglicht die stufenlose Dimmfunktion eine mühelose Einstellung der Lichtleistung von 10 bis 100 %.

Die robuste und dennoch elegante I-MATCH 4 zeichnet sich durch ein modernes, stromlinienförmiges Design aus. Sie ist staub- und wasserdicht (IP65) und mit einem Gewicht von nur 109 g bemerkenswert leicht.

I-MATCH 4 verfügt über ein fortschrittliches Energiemanagement und Akkuschutzfunktionen, mit denen Sie während der Arbeit den Akku mit USB-Anschluss aufladen können. Sie ist außerdem mit einer Warnfunktion bei niedriger Akkukapazität ausgestattet.

Als optionales Zubehör verlängert die neue SCANGRIP POWER BANK 03.5962 die Betriebszeit. Die Powerbank wird über ein USB-C-Kabel angeschlossen und mit einem flexiblen Cliphalter direkt am Stirnband befestigt, was für zusätzlichen Komfort sorgt.

NEU

Verbesserte Ausführung

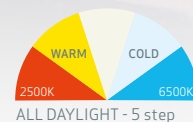

I-MATCH 4

€ 84,90

03.5663

Akku-CRI+ Stirnlampe mit ALL DAYLIGHT-Funktion und 250 Lumen

EU DESIGN
PATENT
2635946

AUSLEUCHTUNG



Standard
Stirnleuchte



I-MATCH 4
Stirnleuchte



Mit Sensorfunktion





NEU

Verbesserte
Ausführung

POWER BANK

Betriebsdauer verlängern
Optionales Zubehör für I-MATCH 4

SCANGRIP POWER BANK

€ 34,90

03.5962



3
years
warranty

PATENT PROTECTED

HANDLEUCHTEN

Aufladbare Hand-Arbeitsleuchten mit hervorragenden Farbwiedergabeeigenschaften für perfekte Farbanpassung.

Einfach in der Tasche bzw. am integrierten Gürtelclip am Arbeitsgürtel zu tragen - immer zur Hand für Qualitätskontrollen bei allen Arbeitsschritten der Kfz-Aufbereitung.

Die Leuchte ist bei Untersuchungen mit dem robusten, drehbaren Haken oder dem starken, eingebauten Magneten unten einfach zu befestigen und einzustellen. Der flexible Lampenkopf ist bis 180° schwenkbar. Robuste und wasserdichte Konstruktion, IP65. Mit lösungsmittelbeständiger Glaslinse. Batterieanzeige vorne zeigt an, wann der Akku aufzuladen ist.

EU DESIGN
PATENT
2373282

MINIMATCH

Mit ihren leistungsstarken Universalfunktionen empfiehlt sich die Handleuchte MINIMATCH mit 2 COLOUR LIGHT-Funktion (warm und kalt) besonders für helle und dunkle Oberflächen. Wird mit Zweistufenschalter geliefert: Stufe 1 = 50 %, Stufe 2 = 100 % Lichtleistung.

SUNMATCH 4

Die SUNMATCH 4 verfügt über die neue einmalige CCT SCAN-Funktion mit der die Leuchte automatisch die Oberfläche eines Objekts im gesamten Farbtemperaturspektrum von 2500 bis 6500 K scannt. Die CCT SCAN-Funktion kann jederzeit arretiert werden und auf diese Weise können Sie das Licht an die jeweilige Inspektionsaufgabe anpassen. Für Inspektionsaufgaben ist die Leuchte mit einem Spotlicht an der Oberseite versehen.

Zur Vermeidung von Überhitzung reduziert das intelligente Wärmeschutzsystem nach drei Minuten Dauerbetrieb mit voller Lichtleistung die Leistung auf 50 %. SUNMATCH 4 ist immer einsatzbereit und leicht zu finden, wenn sie nach der Arbeitsaufgabe in die Ladeschale zurückgestellt wird.

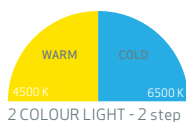

MINIMATCH

€ 94,90

03.5650

Akku-Handarbeitsleuchte mit 2 COLOUR LIGHT und 200 Lumen Lichtstrom.

Optionales Zubehör:
SCANGRIP DIFFUSER SMALL

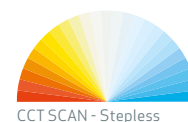

SUNMATCH 4

€ 139,90

03.5657

Aufladbare Hand-Arbeitsleuchte mit CCT SCAN-Funktion und 500 Lumen

Einschließlich 1 x SCANGRIP
DIFFUSER SMALL





SCANGRIP DIFFUSOR

Der Diffusor gestaltet ein gestreutes und weiches Licht von Ihrer SUNMATCH 4- oder MINIMATCH-Arbeitsleuchte und gibt damit dem Fahrzeugaufbereiter und Lackierer neue Möglichkeiten das Licht auf die jeweilige Arbeitsaufgabe abzustimmen. Minimiert Reflexionen und grelles Licht.

Der Aufsatz ist sehr leicht und wird direkt an der Linse montiert. Der SCANGRIP DIFFUSOR ist besonders für die Kontrolle von Mattstellen und Staubeinschlüssen im Lack, sowie auch für Dellenreparaturen geeignet.



Für weitere Details Siehe S. 25

3
years
warranty

PATENT PROTECTED

MULTIMATCH ARBEITSLEUCHE

Praktische und leistungsstarke Arbeitsleuchte mit bis zu 1200 Lumen Lichtstrom für Kontroll- und Aufbereitungsarbeiten.

Die MULTIMATCH R Handlampe verfügt über die einmalige stufenlose CCT SCAN-Funktion, die Ihnen die Möglichkeit gibt, das Licht an die jeweilige Aufgabe anzupassen. Bei Aktivierung der CCT SCAN-Funktion scannt die Arbeitsleuchte automatisch die Oberfläche des Objekts mit dem gesamten Farbtemperaturspektrum von 2500 K bis 6500 K. Sie können die CCT SCAN-Funktion jederzeit stoppen und die gewählte Farbtemperatur für Farbanpassung oder Inspektionsaufgaben verwenden.

Die Leuchte ist einfach mitzunehmen und mit dem ergonomischen Design bietet der Tragegriff einen sicheren Griff. Zwei kräftige, eingebaute Magneten sorgen für flexible Montagemöglichkeiten. Dies eröffnet viele verschiedene Einsatzmöglichkeiten für Kontrollen im Fahrzeuginneren und an schwer zugänglichen Stellen.



Die Leuchte wurde für Direktmontage am SCANGRIP TRIPOD und WHEEL STAND entwickelt. Mit dem Rollstativ WHEEL STAND kann man MULTIMATCH R als eine zweite Arbeitsleuchte, die von unten leuchtet am unteren Halter montieren.

Die Handlampe hat eine eingebaute Powerbank mit USB-Buchse für Aufladen von mobilen Einheiten.



EU DESIGN
PATENT
4070035



MULTIMATCH R

€ 134,90

03.5658

Akku-Arbeitsleuchte mit
CCT SCAN-Funktion und
1200 Lumen

NEU



Optionales Zubehör:
SCANGRIP DIFFUSER MEDIUM



CCT SCAN



SCANGRIP®

3
years
warranty

PATENT PROTECTED



MULTIMATCH CONNECT ARBEITSLEUCHTEN

kompatibel mit allen 18/20-V-Akkupacks

Einmalige, leistungsstarke Akku-Arbeitsleuchten für Farbanpassung sowie für Kontrollen von großen Oberflächen beim Polieren, Lackieren und Reinigen.



Mit dem neuen SCANGRIP CONNECT-Akkusystem sind diese Arbeitsleuchten speziell für die Verwendung mit 18/20-V-Akkus aller führenden Elektrowerkzeugmarken mit dem Schnittstellen-Adapter SCANGRIP CONNECTOR konzipiert. Verbinden Sie einfach den zu Ihrem 18/20-V-Akku passenden smart CONNECTOR

mit der MULTIMATCH CONNECT-Arbeitsleuchte und schon sind Sie einsatzbereit. Darüber hinaus kann die Stromversorgung POWER SUPPLY CONNECT für Licht ohne Grenzen direkt verwendet werden.



CCT STEPLESS

Mit der einzigartigen CCT SCAN-Funktion können Sie die ideale Farbtemperatur für Ihre Aufgabe finden.

Mit dieser Funktion durchläuft das Licht automatisch das gesamte Farbtemperaturspektrum (2500 bis 6500 K) und kann gestoppt werden, wenn die optimale

Temperatur gefunden ist. Dies garantiert eine genaue Farbanpassung und Lackfehlererkennung. Mit dem 5-stufigen Dimmer können Sie das Licht außerdem auf fünf verschiedene Stufen einstellen.

Die MULTIMATCH CONNECT-Arbeitsleuchten werden außerdem mit einer integrierten Powerbank mit USB-Anschluss zum Aufladen mobiler Geräte geliefert. Das Gehäuse ist aus Aluminiumdruckguss gefertigt, was es extrem robust und stoßfest macht, so dass es auch schwere Stöße und Erschütterungen aushält.



EU DESIGN
PATENT
213346

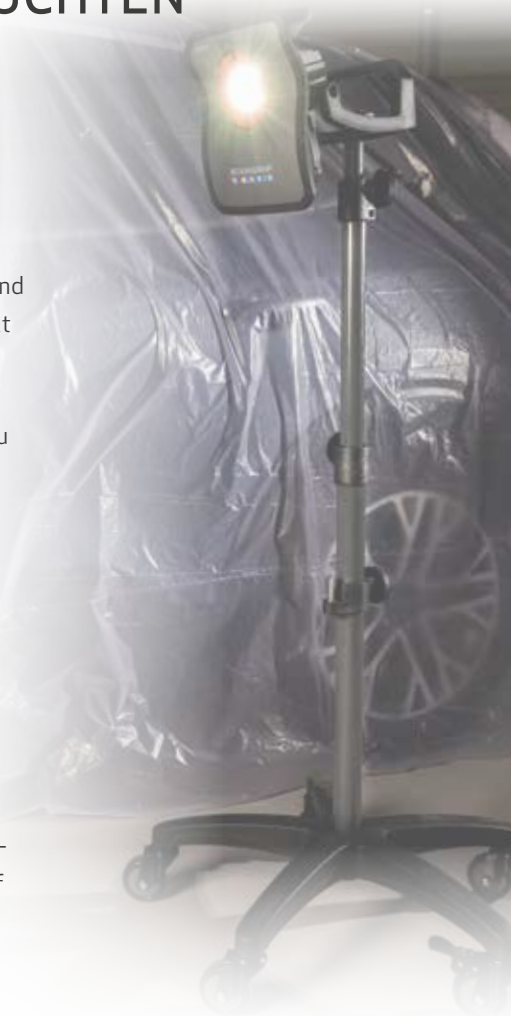



BLUETOOTH - Lichtsteuerungs-App

- Dimmfunktion mit fünf Lichtstufen 10 - 100 %
- CCT-Wert in 5 Stufen 2500 - 6500 K
- Ein-/Ausschalten
- Bis zu 4 Leuchten gleichzeitig als eine Gruppe steuern
- Pin-Code zuweisen
- Akkustand prüfen

Mit der BLUETOOTH Lichtsteuerungsfunktion können Sie bis zu vier MULTIMATCH CONNECT-Leuchten steuern. Mit der Lichtsteuerung können Sie die Lampe von Ihrem Handy aus ein- und ausschalten und die Lichtleistung sowie die Farbtemperatur in Stufen von 2500 bis 6500 K einstellen.

Weisen Sie Ihren eigenen persönlichen Pin-Code zu, um zu verhindern, dass andere Benutzer die Lampe steuern. Die kabellose Anwendung ist perfekt, wenn Sie mit einer oder mehreren schwer zugänglichen Leuchten arbeiten, zum Beispiel auf dem SCANGRIP TRIPOD oder SCANGRIP WHEEL STAND.





MULTIMATCH CONNECT - maximale Freiheit

SCANGRIP präsentiert mit Stolz ein neues, bahnbrechendes Akkukonzept namens SCANGRIP CONNECT.

Stellen Sie sich vor, wie bequem es ist, die besten Arbeitsleuchten zur Verfügung zu haben, die alle von Ihrer vertrauten Akkumarkete betrieben werden.

Mit unserer innovativen Idee der Verschmelzung von Elektrowerkzeugakkus und professionellen Arbeitsleuchten haben Sie die volle Freiheit, die MULTIMATCH CONNECT Arbeitsleuchten zu benutzen, unabhängig davon, welche Akkumarkete Sie bevorzugen.

- Arbeitsleuchten, die mit 18/20-V-Akkupacks aller führenden Elektrowerkzeugmarketen kompatibel sind
- Intelligenter Connector mit AKKU-SICHERHEITSSYSTEM
- Extrem starke Beleuchtung und Langlebigkeit

JUST CONNECT

Verwenden Sie den zu Ihrem 18/20-V-Akkupack passenden Steckverbinder





CONNECTOR

Ihr Akkupack



Zu einem Kabelmodell konvertieren





STROMVERSORGUNG



Die MULTIMATCH CONNECT-Arbeitsleuchten sind mit dem METABO/CAS-Akkusystem* und allen anderen 18/20-V-Akkupacks führender Elektrowerkzeugmarketen kompatibel.



SMART CONNECTOR

Die MULTIMATCH CONNECT-Arbeitsleuchten sind mit dem METABO/CAS-Akkusystem* und allen anderen 18/20-V-Akkupacks führender Elektrowerkzeugmarken kompatibel.

Ein AKKU-SICHERHEITSSYSTEM schützt den Akku und sorgt für einen sicheren Gebrauch. Das Sicherheitssystem verfügt über einen automatischen Entladeschutz, einen Überlastungsschutz und eine Temperaturüberwachung. Das bedeutet, dass Sie Ihren 18/20-V-Akkupack immer wieder verwenden können, ohne ihn zu beschädigen.

Die SCANGRIP CONNECTORS sind durch Geschmacksmuster geschützt und vom TÜV Rheinland geprüft.

Passt für:

AEG
 AMPSHARE
 BERNER
 BOSCH
 BOSCH GREEN
 DEWALT
 EINHELL
 FEIN
 FESTOOL
 FLEX
 HAZET
 HIKOKI
 HILTI
 INGERSOLL
 MAKITA
 METABO
 MILWAUKEE
 PANASONIC
 RIDGID
 RUPES
 SNAP-ON
 WÜRTH



NEU

NEU

EU DESIGN
 PATENT
 213346

MULTIMATCH 3 CONNECT

€ 219,90

03.5675C



Die Arbeitsleuchte ist mit allen 18/20-V-Akkupacks kompatibel, mit CCT SCAN und BLUETOOTH ausgestattet und liefert bis zu 3000 Lumen

MULTIMATCH 8 CONNECT

€ 329,90

03.5676C

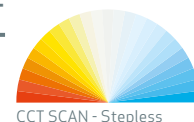

Die Arbeitsleuchte ist mit allen 18/20-V-Akkupacks kompatibel, mit CCT SCAN und BLUETOOTH ausgestattet und liefert bis zu 8000 Lumen

3
 years
 warranty

PATENT PROTECTED

SCANGRIP WHEEL STAND

Das SCANGRIP ROLLSTATIV wurde für flexible Platzierung der Arbeitsleuchten in der Werkstatt entwickelt. Es ermöglicht es, das Licht hin und her zu schieben, ohne es anzuheben und dabei wird schweres Heben vermieden.

Das SCANGRIP ROLLSTATIV ist von 0,9 m bis 1,9 m höhenverstellbar und wird in einem aktualisierten Design geliefert. Das neue Unterteil ist mit 5 Räder für erhöhte Sicherheit, Stabilität und leichte Manövrierfähigkeit ausgestattet. Die robusten Qualitätsräder rollen auch auf unebenem Boden leicht. Zwei der Räder sind für einen sicheren und festen Stand arretierbar.

Die Arbeitsleuchte wird schnell und einfach am SCANGRIP ROLLSTATIV montiert und kann danach für den optimalen Beleuchtungswinkel gekippt werden. Nach der Arbeit lässt sich das Rollstativ einfach beiseite stellen.



Zusätzlich verfügt das WHEEL STAND-Stativ über eine flexible Halterung, die es Ihnen ermöglicht, eine zweite Arbeitsleuchte zu positionieren, um von unten zu leuchten.

Die zusätzliche Halterung ist in der Höhe verstellbar und bietet vollständige Flexibilität, um die Leuchte in der optimalen Höhe zu positionieren.

Bei Arbeiten an der Seite eines Fahrzeugs oder bei Vorbereitungsarbeiten an der Karosserie bietet diese duale Lichtoption eine perfekte, schattenfreie Ausleuchtung sowohl von der Ober- als auch von der Unterseite.



MAX 1,9 m

NEU
Verbesserte Ausführung



Das Upgrade umfasst jetzt eine QUICK MOUNT-Aufsatzhalterung für die mühelose Positionierung Ihrer Arbeitsleuchte, insbesondere an arbeitsreichen Tagen.

MIN 0,9 m

Ø 0,65 m



Eingeschweißte Gewindebüchse M10

Pulverbeschichteter Stahl



360°-Arretiersystem für festen Halt

SCANGRIP WHEEL STAND

€ 169,90

03.5682

Max. Last 10 kg
Gewicht 6,6 kg

DUAL BRACKET

€ 29,90

03.5308



Doppelhalterung für die Positionierung von zwei Leuchten am WHEEL STAND



3
years
warranty

PATENT PROTECTED

SCANGRIP TRIPOD

Der SCANGRIP TRIPOD ist in der Autoaufbereitungswerkstatt unentbehrlich für die stationäre Arbeitsleuchtenpositionierung zur Ausleuchtung eines bestimmten Arbeitsbereichs.

Der SCANGRIP TRIPOD ist von nur 1,35 m bis auf 3 m höhenverstellbar und bietet Ihnen so völlige Flexibilität zur Einstellung der Leuchte auf die gewünschte Höhe. Bei Stativmontage ist die Leuchte für einen optimalen Ausleuchtwinkel schwenkbar.

Mit seiner stabilen Konstruktion steht der SCANGRIP TRIPOD auch ganz ausgefahren sicher. Für noch höhere Sicherheit im Gebrauch kann das Leuchtenkabel in den an jedem einzelnen Bein vorgesehenen Sicherheitsclips fixiert werden.

MAGNETHALTER

€ 31,90

03.5390

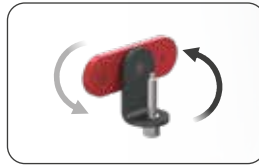

Für flexible Montage der MULTIMATCH 3 CONNECT an allen magnetischen Oberflächen.

MAGNETHALTER - Groß

€ 54,90

03.5391

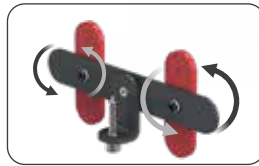

Für flexible Montage der MULTIMATCH 8 CONNECT an allen magnetischen Oberflächen.

QUICK MOUNT

€ 13,90

03.5958

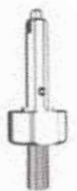

SCHNELLBEFESTIGUNG
Für flexible Positionierung von Arbeitsleuchten an
03.5431 TRIPOD 3M und
03.5682 WHEEL STAND

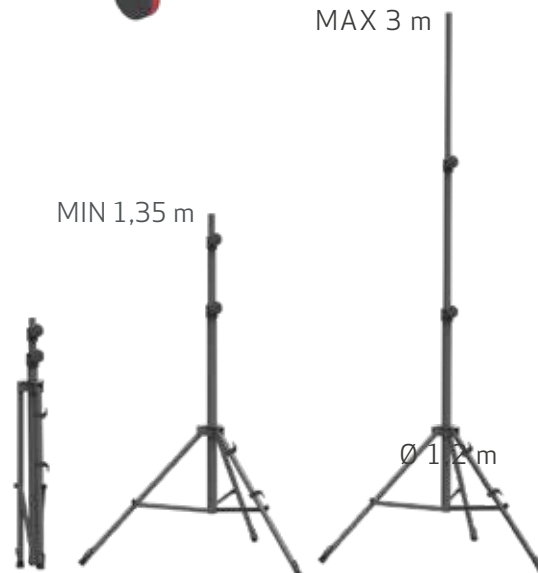

Eingeschweißte
Gewindebüchse M10

Pulverbeschichteter Stahl



360°-Arretiersystem
für festen Halt

SCANGRIP TRIPOD

€ 129,90

03.5431

Max. Last 10 kg
Gewicht 6 kg

DOPPELHALTER

€ 29,90

03.5308



Doppelhalter zur Positionierung
von zwei Leuchten

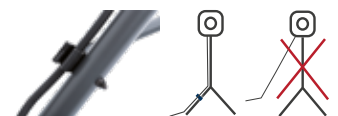



SCANGRIP DIFFUSOR

Der Diffusor streut das Licht in ein weiches Licht ohne starke Kontraste zwischen Licht und Schatten. Mit diesem neuen Zubehörteil können die Lichtverhältnisse noch besser auf die jeweilige Arbeitsaufgabe abgestimmt werden. Das weiche, gestreute Licht ist blendfrei und schattenarm und erleichtert die Identifikation von Mattstellen und Staubeinschlüssen im Lack. Es könnte auch als ein angenehmes Hintergrundlicht für die Fahrzeugaufbereitungszone verwendet werden.

Diffusoren for MULTIMATCH Arbeitsleuchten

Mit dem SCANGRIP DIFFUSOR können Sie das leistungsstarke und helle Licht der MULTIMATCH-Arbeitsleuchte in ein weiches und gestreutes Licht ähnlich dem, was man von einem bewölkten Himmel bekommt, verwandeln. Der Gebrauch von dem Diffusor hat keinen Einfluss auf die genaue Farbwiedergabe der MULTIMATCH-Arbeitsleuchte oder auf die Möglichkeit Farbtemperatur und Helligkeit einzustellen. Einfache und sichere Montage mit starken Magneten

SCANGRIP DIFFUSER - Medium

€ 8,90

03.5922
Für MULTIMATCH R

NEU



SCANGRIP DIFFUSOR

€ 10,90

03.5750
Für MULTIMATCH 3 CONNECT



SCANGRIP DIFFUSOR - Gross

€ 15,90

03.5751
Für MULTIMATCH 8 CONNECT



Diffusor für MINIMATCH and SUNMATCH 4

Der kleine Diffusor bietet ein weiches, gestreutes Licht, wenn man ihn auf der Linse montiert. Die kompakte Größe der Handlampen und der Diffusoren passt für die Tasche und erlaubt eine einfache Anpassung des Lichts an die Arbeitsaufgabe. Die Diffusoren werden in einem 4-er-Pack geliefert.

SCANGRIP DIFFUSOR- Small - 4 Stck.

€ 15,90

03.5778
Für MINIMATCH und SUNMATCH 4



3
years
warranty

PATENT PROTECTED

AUFBEREITUNGSKIT KIT - ESSENTIAL

Dieser Satz enthält die Leuchten, die für effektive Aufbereitung und Farbanpassung unverzichtbar sind. Die robuste Nylontasche mit praktischem Tragegurt sorgt für einen sicheren Halt und schützt Ihre Produkte. Ihr praktisches Design ermöglicht einen einfachen Transport und schnellen Zugriff auf Ihre Werkzeuge.



AUFBEREITUNGSKIT
- ESSENTIAL

€ 319,90

49.0220

Lieferumfang:
I-MATCH 4, 03.5663
MINIMATCH, 03.5650
MULTIMATCH R, 03.5658



NEU

Verbesserte
Ausführung





3
years
warranty

PATENT PROTECTED

POLIERLICHT

NEU



NEU



Extra Zubehör

	STARMATCH	USB-C BATTERY 18650
Artikelnummer	03.5677	03.5959
Lichtquelle	Ultra high CRI LEDs	-
Lichtstrom, Lumen	100-200	-
Lichtausbeute einstellbar	2 Stufen	-
Abstrahlwinkel	180°-60°	-
Leuchtweite	Max. 75 m	-
Farbwiedergabeindex (CRI)	Ra > 96	-
Farbtemperatur (CCT)	2500-6500	-
CCT einstellbar	5 Stufen	-
Betriebsdauer mit max. Lumen, Std	5	-
Betriebsdauer mit min. Lumen, Std	10	-
Ladedauer, Std.	2	2
Battery	03.5959 USB-C AKKU 18650 3,65 V/2600 mAh Li-ion	3,65 V/2600 mAh Li-ion USB-C-Akku
IP-Schutzart	IP64	-
Stoßfestigkeitsgrad	IK07	-
Stoßfestigkeit	1 m	-
Kabel	1m USB Ladegerät	-
Nennspannung AC	-	-
Ladespannung/Ladestrom DC	-	5 V/2 A
Leistungsaufnahme	2,1 W	-
Mit Ladegerät	Nein	-
Temperatur	-10 bis +40 °C	-10 bis +40 °C
Abmessungen	234x140x55 mm	ø19x71 mm
Nettogewicht	61 g	52 g
Price	€ 139,90	€ 19,90

SPEZIALISIERTE ARBEITSBELEUCHTEN

Gutes Licht ist ein wichtiges Werkzeug für viele Arbeitsaufgaben. Diese Tatsache nehmen wir sehr ernst bei der Entwicklung von spezialisierter Arbeitsbeleuchtung für Nischenmärkte wie z. B. Arbeitsleuchten für explosionsge fährdete Bereiche oder Arbeitsleuchten für Kfz-Aufbereitung und Lackierereien.



Explosiongeschützte Arbeitsleuchten für die Spritzkabine

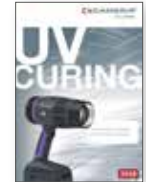

Mobile Arbeitsleuchten für schnelle Härtung



Alle SCANGRIP Arbeitsleuchten werden in unseren eigenen Fertigungsstätten nach strengen Qualitätsvorgaben produziert. Unsere Leuchten entsprechen den höchsten Qualitätsstandards und sind extrem langlebig. In der Tat sind die Leuchten so gut, dass wir eine 3-Jahre-Garantie leisten.

Alle SCANGRIP Arbeitsleuchten werden mit einer 3-Jahre-Garantie geliefert. Weil wir zu unseren Produkten stehen.

STIFTLAMPEN



	MATCH PEN	MATCH PEN R
Artikelnummer	03.5117	03.5122
Lichtquelle	LED mit sehr hohem CRI+	LED mit sehr hohem CRI+
Lichtstrom, Lumen	100	100
Lichtausbeute einstellbar	Nein	Nein
Abstrahlwinkel	10°-70°	10°-45°
Leuchtweite	Max. 75 m	Max. 95 m
Farbwiedergabeindex (CRI)	Ra > 95	Ra > 92
Farbtemperatur (CCT)	4500 K	4500-6500 K
CCT einstellbar	-	2 Stufen
Betriebsdauer mit max. Lumen, Std	2	2,5
Betriebsdauer mit min. Lumen, Std	-	-
Ladedauer, Std.	-	2,5
Akku	2 x AAA/1,5 V Alkali	3,7 V/1100 mAh Li-ion
IP-Schutzart	IP54	IP30
Stoßfestigkeitsgrad	IK07	-
Stoßfestigkeit	1 m	1 m
Kabel	-	1 m USB
Nennspannung AC	-	-
Ladespannung/Ladestrom DC	-	5 V/1 A
Leistungsaufnahme	Max. 3 W	Max. 2,5 W
Mit Ladegerät	-	Nein
Temperatur	-10 bis +40 °C	-10 bis +40 °C
Abmessungen	ø 16 x 148 mm	ø 19 x 159 mm
Nettogewicht	60 g	88 g
Preis	€ 42,90	€ 54,90

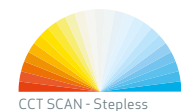
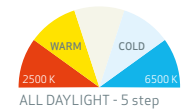
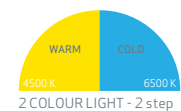

SCANGRIP Taschenlampen werden nach dem ANSI/NEMA-FL1 Standard getestet.

STIFTFLEUCHTEN

NEU



NEU
Verbesserte
Ausführung



NEU

Extra Zubehör für
03.5663 I-MATCH 4

Verbesserte
Ausführung



	UNIMATCH	I-MATCH 4
Artikelnummer	03.5659	03.5663
Lichtquelle	COB-LED mit sehr hohem CRI+	Ultra high CRI+ COB LED
Lichtstrom, Lumen	75-150 Spot: 75	25-250
Lichtausbeute einstellbar	2 Stufen	Stufenlos
Abstrahlwinkel	115° Spot: 20°	120°-60°
Farbwiedergabeindex (CRI)	Ra > 96 CRI+ Spot: 96 CRI+	Ra > 95 CRI+
Farbtemperatur (CCT)	2500-6500 K Spot: 45 00K	2500-6500 K
CCT einstellbar	Stufenlos	5 Stufen
Betriebsdauer mit max. Lumen, Std	1,75	2,5
Betriebsdauer mit min. Lumen, Std	3,5	23
Ladedauer, Std.	2,5	4
Akku	3,7 V/800 mAh Li-ion	3,7 V/1400 mAh Li-ion
IP-Schutzart	IP20	IP65
Stoßfestigkeitsgrad	-	IK07
Stoßfestigkeit	1 m	1 m
Kabel	1 m USB	1 m USB
Nennspannung AC	-	-
Ladespannung/Ladestrom DC	5 V/1 A	5 V/1 A
Leistungsaufnahme	Max. 1,7 W	Max. 2,2 W
Mit Ladegerät	Nein	Nein
Temperatur	-10 bis +40 °C	-10 bis +40 °C
Abmessungen	95 x 21 x 26,5 mm	50 x 41 x 100 mm
Nettogewicht	50 g	110 g
Preis	€ 69,90	€ 84,90

POWERBANK
03.5962
-
-
-
-
-
-
-
3
3,65 V/4000 mAh
IP20
IK07
1 m
Spiralkabel
-
5 V/2 A
Max. 8 W
-
-10 bis +40 °C
ø28 x 103 mm
132 g
€ 34,90

HANDLEUCHTEN



	MINIMATCH	SUNMATCH 4
Artikelnummer	03.5650	03.5657
Lichtquelle	COB-LED mit sehr hohem CRI+	COB-LED mit sehr hohem CRI+
Lichtstrom, Lumen	100-200	50-500 Spot: 200
Lichtausbeute einstellbar	2 Stufen	Stufenlos
Abstrahlwinkel	75°	80° Spot: 20°
Farbwiedergabeindex (CRI)	Ra > 96 CRI+	Ra > 96 CRI+ Spot: 95
Farbtemperatur (CCT)	4500-6500 K	2500-6500 K Spot: 4000 K
CCT einstellbar	2 Stufen	Stufenlos
Betriebsdauer mit max. Lumen, Std	2	2
Betriebsdauer mit min. Lumen, Std	4	10
Ladedauer, Std.	4	4
Akku	3,7 V/1600 mAh Li-Ionen	3,7 V/2600 mAh Li-Ionen
IP-Schutzart	IP65	IP65
Stoßfestigkeitsgrad	-	IK07
Stoßfestigkeit	1 m	1 m
Kabel	1 m USB	1 m USB
Nennspannung AC	-	-
Ladespannung/Ladestrom DC	5 V/1 A	5 V/1 A
Leistungsaufnahme	Max. 3,5 W	Max. 8 W
Mit Ladegerät	Nein	Nein
Temperatur	-10 bis +40 °C	-10 bis +40 °C
Abmessungen	156 x 60 x 38 mm	188 x 58 x 26 mm
Nettogewicht	190 g	267 g
Preis	€ 94,90	€ 139,90

Alle Preise sind Bruttopreise ohne Mehrwertsteuer und können ohne Ankündigung geändert werden. Irrtümer und Auslassungen vorbehalten.

MULTIMATCH-Serie



	MULTIMATCH R	MULTIMATCH 3 CONNECT	MULTIMATCH 8 CONNECT
Artikelnummer	03.5658	03.5675C	03.5676C
Lichtquelle	COB-LED mit sehr hohem CRI+	COB-LED mit sehr hohem CRI+	COB-LED mit sehr hohem CRI+
Lichtstrom, Lumen	120-1200	300-3000	800-8000
Lichtausbeute einstellbar	5 Stufen	5 Stufen	5 Stufen
Abstrahlwinkel	100°	110°	110°
Farbwiedergabeindex (CRI)	Ra > 96 CRI+	Ra > 96 CRI+	Ra > 96 CRI+
Farbtemperatur (CCT)	2500-6500 K	2500-6500K	2500-6500K
CCT einstellbar	Stufenlos	Stufenlos	Stufenlos
Betriebsdauer mit max. Lumen, Std	0,8	3@18 V 5,2 Ah battery	1.25@18 V 5,2 Ah battery
Betriebsdauer mit min. Lumen, Std	10	30@18 V 5,2 Ah battery	12@18 V 5,2 Ah battery
Betriebsdauer: Reserveakku, Std	-	2@10%/300 lm	1@10%/800 lm
Ladedauer, Std.	3,5	-	-
Akku	3,7 V/5400 mAh Li-ion	Kompatibel mit METABO/CAS Akku-System 18 V und alle anderen 18/20-V-Akkupacks unter Verwendung des Steckverbinders SCANGRIP CONNECTOR	Kompatibel mit METABO/CAS Akku-System 18 V und alle anderen 18/20-V-Akkupacks unter Verwendung des Steckverbinders SCANGRIP CONNECTOR
IP-Schutzart	IP67	IP65	IP65
Stoßfestigkeitsgrad	IK07	IK07	IK07
Stoßfestigkeit	1 m	1 m	1 m
Kabel	1 m USB	-	-
Nennspannung AC	5 V/2 A	-	-
Ladespannung/Ladestrom DC	Max. 16,5 W	Max. 35 W	Max. 80 W
Leistungsaufnahme	-	-	-
Mit Ladegerät	Ja	-	-
Temperatur	-10 bis +40 °C	-10 bis +40 °C	-10 bis +40 °C
Abmessungen	155 x 165 x 64 mm	263 x 230 x 110 mm	305 x 292 x 131 mm
Nettogewicht	820 g	2,36 kg	
Preis	€ 134,90	€ 219,90	€ 329,90

MULTIMATCH CONNECT KITS



	MULTIMATCH 3 CONNECT mit POWER SUPPLY	MULTIMATCH 8 CONNECT mit POWER SUPPLY
Artikelnummer	03.5674C	03.5679C
Lieferumfang	MULTIMATCH 3 CONNECT SCANGRIP POWER SUPPLY	MULTIMATCH 8 CONNECT SCANGRIP POWER SUPPLY
Abmessungen	263 x 230 x 119 mm	305 x 292 x 125 mm
Nettogewicht	2,36 kg	3,52 kg
Preis	€ 274,90	€ 379,90

Aufbereitungs-kit

ESSENTIAL	
Artikelnummer	49.0220
Lieferumfang	I-MATCH 4 MINIMATCH MULTIMATCH R
Abmessungen	290 x 100 x 190 mm
Nettogewicht	1,755 kg
Preis	€ 319,90





CONNECTORS NEU

SCANGRIP CONNECTORS für 18 /20- V Akkupacks		Preis
AEG	03.6158C	€ 9,90
BERNER	03.6155C	€ 9,90
BOSCH/AMPSHARE	03.6140C	€ 9,90
BOSCH GREEN	03.6141C	€ 9,90
DEWALT	03.6142C	€ 9,90
EINHELL	03.6143C	€ 9,90
FEIN	03.6144C	€ 9,90
FESTOOL	03.6153C	€ 9,90
FLEX	03.6145C	€ 9,90
HAZET	03.6146C	€ 9,90
HIKOKI	03.6147C	€ 9,90
HILTI*	03.6157C	€ 24,90
INGERSOLL	03.6152C	€ 9,90
MAKITA	03.6148C	€ 9,90
MILWAUKEE	03.6149C	€ 9,90
PANASONIC	03.6156C	€ 9,90
RIDGID	03.6154C	€ 9,90
RUPES	03.6159C	€ 9,90
SNAP-ON	03.6151C	€ 9,90
WÜRTH	03.6150C	€ 9,90

*21,6 V



AKKU-SICHERHEITSSYSTEM

- Automatischer Schutz vor Tiefentladung
- Überlastungsschutz
- Temperaturüberwachung
- Durch Geschmacksmuster geschützt
- Geprüft durch TÜV Rheinland



QR-Code scannen, um den Prüfbericht von TÜV Rheinland zu lesen

Zubehör



	CONNECT POWER SUPPLY	CAS AKKU 18 V Li-POWER 5,2 Ah	CAS AKKU 18 V Li-POWER 2,0 Ah	CAS LADEGERÄT SC36
Artikelnummer	03.6123C	03.6121	03.6124	03.6122
Akku	-	18 V 5,2 Ah Li-power	18 V 2,0 Ah Li-power	-
Kabel	5 m/2x0,75 mm² H05RN-F	-	-	1,3 m 2x0,5 mm² H03 V VH2-F
Eingangsspannung:	100-240 V AC 50/60 Hz	-	-	220-240 V AC 50/60 Hz
Ausgangsleistung	Max. 90 W	-	-	Max. 47 W
IP-Schutzart	IP65	IP20	IP20	IP20
Stoßfestigkeitsgrad	IK07	-	-	-
Stoßfestigkeit	1 m	-	-	-
Temperatur	-10 bis +40 °C	-10 bis +40 °C	-10 bis +40 °C	0 bis +40 °C
Abmessungen	124 x 83 x 72 mm	121 x 80,5 x 66 mm	111 x 79 x 42 mm	150 x 140 x 75 mm
Nettogewicht	1 kg	670 g	430 g	400 g
Kompatibilität	SCANGRIP CONNECT Arbeitsleuchten	-	-	12 V-18 V CAS Akku
Preis	€ 84,90	€ 119,90	€ 59,90	€ 54,90



// SCANGRIP ist Europas führender Hersteller von Arbeitsleuchten für den professionellen Einsatz und bietet das leistungsfähigste und umfassendste Komplettprogramm an Arbeitsleuchten mit der modernsten LED-Technologie des Markts an.

SCANGRIP ist Innovation aus Dänemark: und genießt höchste Anerkennung im Markt für das exklusive Design, und die Produkte sind für ihre bewährte Qualität weltweit bekannt.

SCANGRIP strebt nach Perfektion und optimiert und verbessert ständig die Lichtausbeute, Akkukapazität, das Design und die Ergonomie sowie die Lebensdauer, Benutzerfreundlichkeit und Funktionalität der Produkte. Das Ziel sind ganz neue Maßstäbe für Profi-Arbeitsbeleuchtung zu setzen.

SCANGRIP wurde im Jahr 1906 gegründet und blickt auf eine lange, beeindruckende Geschichte in der Herstellung hochwertiger Handwerkzeuge und Arbeitsleuchten für die Industrie, das Baugewerbe und die Automobilindustrie zurück.

SCANGRIP ist Teil der Hultafors Group – eines globalen Unternehmens, das ein einmaliges Portfolio an Premium-Marken für persönliche Schutzausrüstung, Handwerkzeuge und andere Ausrüstungen für anspruchsvolle Handwerker anbietet. Gemeinsam sind wir bestrebt, den Arbeitsalltag für professionelle Anwender besser zu gestalten.

