

METRICA

MADE TO MEASURE

2026

SELECTION



AKTION

ALU 60

- Reichweite 60 m
- Robustes **Alu-Gehäuse**
- **Malerfunktion:** ermöglicht das Messen von Wandflächen in einem oder mehreren Räumen (z. B. zur Festlegung von Materialmengen)
- Riesige HD-Zahlen
- Wiederaufladbarer **Li-Ionen-Akku** (USB-C)
- Ladeanzeige
- Genauigkeit +/- 2 mm
- Messung von der Vorder- oder Rückseite des Geräts möglich und Auswahl der Einheiten (Zoll, Fuß usw.)
- Lieferung mit USB-Ladekabel

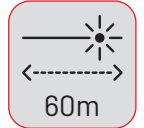

ART.		OHNE MWST.	CHF	INKL MWST.
61661	60 m	95,00		113,94

DISPLAY BOX: wird mit 6 Stück 61661 geliefert

ART.		OHNE MWST.	CHF	INKL MWST.
89342	60 m	549,00		658,32

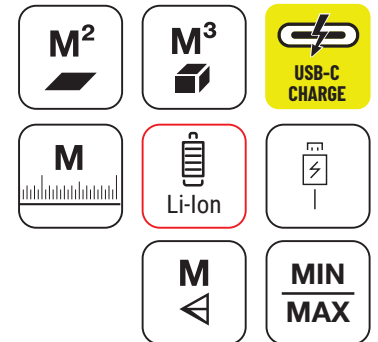

FLASH MINI ALU30

- Roter Laserpunkt
- Sehr robustes **Aluminiumgehäuse**
- Handliches Taschenformat (85 x 23 x 11,5 mm)
- Reichweite: **30 m** (im Inneren)
- Messgenauigkeit: ± 5 mm
- Kontinuierliche Messung mit Anzeige der Min/Max-Werte
- Wiederaufladbarer **Lithium-Ionen-Akku** (USB-C-Anschluss)
- Anzeige des Ladezustands
- Messung von der Vorder- oder Rückseite des Geräts und Auswahl der Einheiten (Zoll, Fuß usw.) möglich
- Wird mit USB-Ladekabel geliefert

ART.		OHNE MWST.	CHF	INKL MWST.
61660	30 m	59,00		69,63

DISPLAY BOX: wird mit 10 Stück 61660 geliefert

ART.		OHNE MWST.	CHF	INKL MWST.
89341	30 m	560,00		670,98

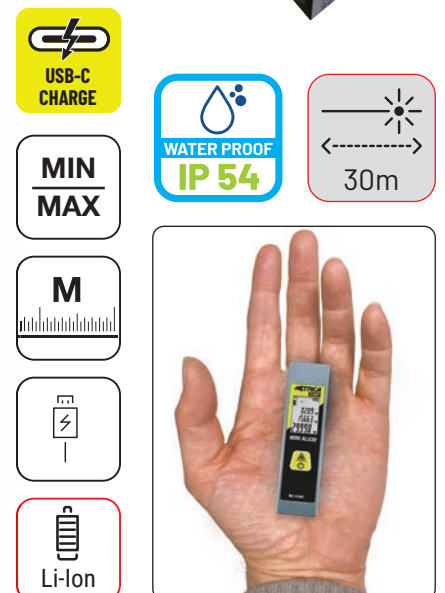

DOUBLE ALU 60 + 60 m

- **Professionelles** Modell mit Aluminiumgehäuse
- Mit einem Magneten auf der Rückseite, um das Gerät auf Metallstrukturen zu positionieren
- **Reichweite: 60 + 60 m** (intern)
- Messgenauigkeit: ± 2 mm (für jeden Strahl)
- Malerfunktion
- Automatische Berechnung von Flächen, Additionen, Subtraktionen & Volumen
- Kontinuierliche Messung mit Anzeige von Min/Max-Werten
- Wiederaufladbarer Lithium-Ionen-Akku (über USB-C-Anschluss)
- Horizontal-/Vertikal-Neigungsmesser und Anzeige v. 0° bis 90°
- Schutzart IP54

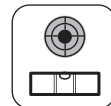
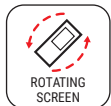
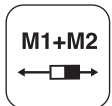
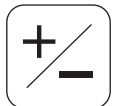
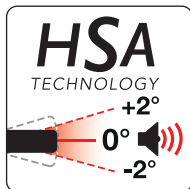

HSA TECHNOLOGY

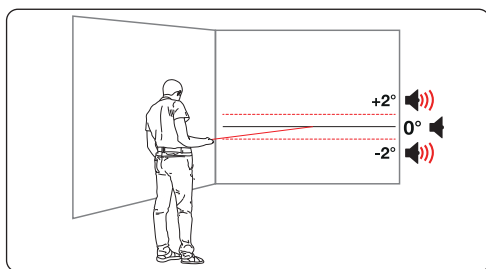

IM STEHEN MESSEN

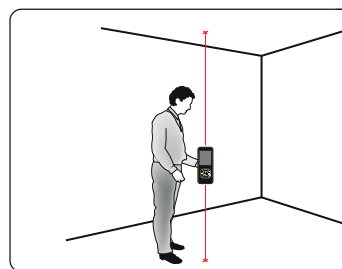

IN DER MITTE MESSEN

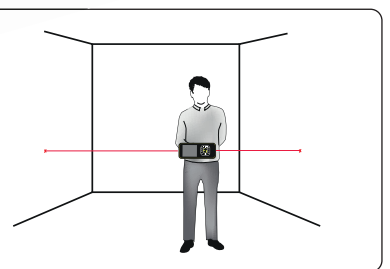

BILDSCHIRM MIT HELLEM ODER SCHWARZEM HINTERGRUND

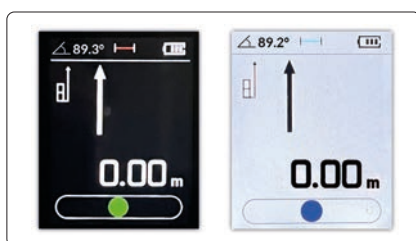

Display
EXPO ALU 60+60
Lieferung mit 4
Entfernungsmessern
61662 bei der ersten
Bestellung pro
Verkaufspunkt



ART.		OHNE MWST.	CHF	INKL MWST.
61662	120 m	142,00		169,64

ART.	OHNE MWST.	CHF	INKL MWST.
89340	549,00		658,32

2026 SELECTION

GO 40

- Reichweite 40m
- 2 Pythagoras-Funktionen
- Ladeanzeige
- Genauigkeit +/- 2 mm

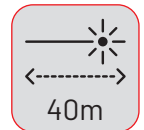

ART.		OHNE MWST. CHF	INKL MWST.
61134	40 m	55,00	65,83

ONE 30

- Kompakt, praktisch und einfach
- Direkte & kontinuierliche Messung
- Großes hintergrundbeleuchtetes Display mit großen Zahlen
- Ladeanzeige
- Genauigkeit +/- 2 mm
- Reichweite: 30 m



MIT TRAGERIEMEN,
TASCHE UND
BATTERIEN

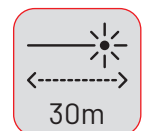

ART.		OHNE MWST. CHF	INKL MWST.
61120	30 m	55,00	65,83

FLASH 30 & 50 M & 80 M

- 4 Pythagoras-Funktionen
- Direkte & kontinuierliche Messung
- Diagonale Messung
- Min/Max-Funktion und 99 Speicher
- 1/4" Stativgewinde
- Genauigkeit: +/- 2 mm
- Zusätzliche Funktionen des FLASH 80 (Ref. 61180): 6 Pythagoras, Neigungsmesser und elektronische Libelle, wiederaufladbare Batterien (Micro-USB-Anschluss)



MIT TRAGERIEMEN,
TASCHE UND
BATTERIEN

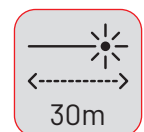

Art. 61130

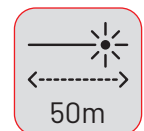

Art. 61150

ART.		OHNE MWST. CHF	INKL MWST.
61130	30 m	64,00	75,96
61150	50 m	72,00	86,09



DOUBLE LASER INCLIGRAD 2

- Reichweite **50 m** (in Innenräumen): 30 m (vorne) + 20 m (hinten)
- Möglichkeit, nur den vorderen oder hinteren Strahl auszuwählen
- Aluminiumgehäuse
- Horizontaler/vertikaler Neigungsmesser und Anzeige von 0° und 90°
- Drehbares Display
- Maler-Funktion
- Genauigkeit ± 2 mm in einer Richtung
- 5 Pythagoras-Funktionen
- Integrierter Akku, USB-C



Display
DOUBLE INCLIGRAD 2
Lieferung mit 6
Entfernungsmessern 61115
bei der ersten Bestellung pro
Verkaufsspunkt



NEW

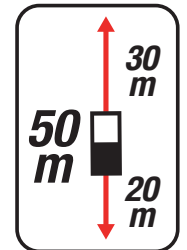

ART.	OHNE MWST. CHF	INKL MWST.
89339	684,00	820,37

ART.		OHNE MWST. CHF	INKL MWST.
61115	50 m	114,00	136,73

MINI FLASH 30 M **MINI 30**

- Hintergrundbeleuchtetes 3-zeiliges Display
- Kontinuierliche Messfunktion mit MAX und MIN
- Entfernungen, Flächen, Volumen
- 2 Pythagoras-Funktionen
- 19 Speicherplätze
- Automatische Abschaltung
- Mit Handgelenkband
- Integrierter wiederaufladbarer Lithium-Ionen-Akku
- Lieferung mit Etui



Display
Mini-Flash 30 m
Lieferung mit 6
Entfernungsmessern 61111
bei der ersten Bestellung pro
Verkaufsspunkt



NEW



ART.	OHNE MWST. CHF	INKL MWST.
89331	330,00	394,99

ART.		OHNE MWST. CHF	INKL MWST.
61111	30 m	55,00	65,83

FLASH GREEN 60 & 100 M

- **GRÜNER** Laserstrahl, der im Freien oder bei hellem Licht gut sichtbar ist
- **Malerfunktion:** Hiermit kann man die Wandflächen in einem oder mehreren Räumen messen (z. B. um Materialmengen zu bestimmen).
- Display mit hellem Hintergrund für bessere Lesbarkeit im Freien
- Neigungsmesser
- Sofortige & kontinuierliche Messung
- Lieferung mit Batterien und Li-Ionen-Akku
- Speicher: 30 Messungen
- Lieferung mit Tasche & Akku-Ladekabel
- Genauigkeit +/- 2 mm
- **HSA Technology:** Horizontaler akustischer Assistent, der das genauere Messen erleichtert. Die Messung wird durch einen Signalton erleichtert, der ertönt, wenn das Instrument $\pm 2^\circ$ horizontal positioniert wird

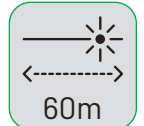

Art. 61060

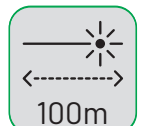

Art. 61100



ART.		OHNE MWST. CHF	INKL MWST.
61060	60 m	127,00	151,92
61100	100 m	159,00	189,90



FLASH 80 M

- Direkte und kontinuierliche Messungen
- Diagonalmessung
- Min-/Max- und Speicherfunktion
- 1/4"-Anschluss für Stativ
- Genauigkeit: +/- 2 mm
- 6 Pythagoras-Funktionen, Neigungsmesser und elektronische Libelle, wiederaufladbare Batterien (Micro-USB-Anschluss)

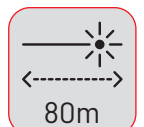

Art. 61180



MIT TRAGERIEMEN,
TASCHE UND
BATTERIEN



ART.		OHNE MWST. CHF	INKL MWST.
61180	80 m	119,00	141,79



FLASH 300 Zoom

- Integrierte Kamera zur Suche von Messpunkten
- 2x und 4x Zoom
- HD-Fotos mit Messung
- IP65
- **Kabelloses Aufladen (WIRELESS)**
- Reichweite: 300 m
- Genauigkeit: ± 2 mm
- Punkt-zu-Punkt-Messung (P2P)
- Hochpräziser Neigungssensor
- 3" HD-Farbbildschirm
- Display-Helligkeit: innen/außen
- Lieferung mit 2 AAA Ni-Mh-Akkus, die über den USB-C-Anschluss aufgeladen werden können
- **HSA Technology:** Horizontaler akustischer Assistent, der das genauere Messen erleichtert. Die Messung wird durch einen Signalton erleichtert, der ertönt, wenn das Instrument $\pm 2^\circ$ horizontal positioniert wird

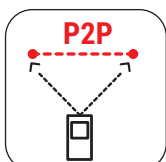
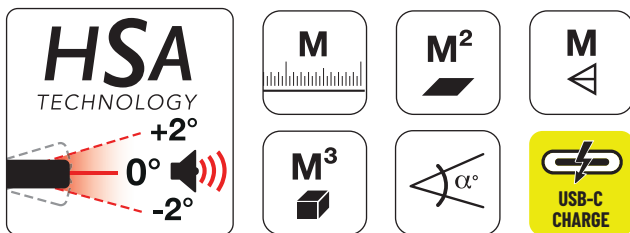

POINT 2 POINT

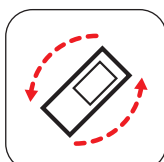

BILDSCHIRM ANPASSBAR

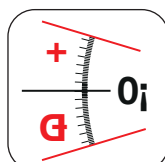

NEIGUNSSENSOR

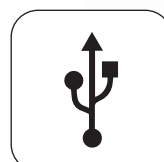

USB

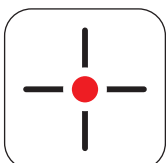
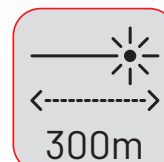

KAMERA MIT PUNKTSUCHE



SPEICHER : 100 BILDER



AUFLADEN DURCH INDUKTION



ALARMFUNKTION

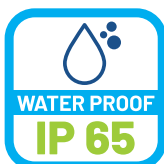

SCHUTZART

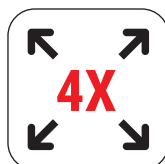

4X-ZOOM



Art. 09080
GESCHENK
METRICA
UTILITY MESSER

ART.		OHNE MWST.	CHF	INKL MWST.
61270	300 m	412,00		493,74

2026 SELECTION

FLASH c100

- **Fotokamera mit Zielhilfe:** ermöglicht es, zu messen, ohne den roten Punkt zu sehen.
- Messen von Flächen, Volumen, 6 Pythagoras
- Direkte & kontinuierliche Messung
- Min/Max-Funktion und Speicherplätze
- Lieferung mit USB/Micro-USB-Kabel & wiederaufladbaren Batterien & Tasche
- Ladeanzeige
- Genauigkeit: +/- 2 mm

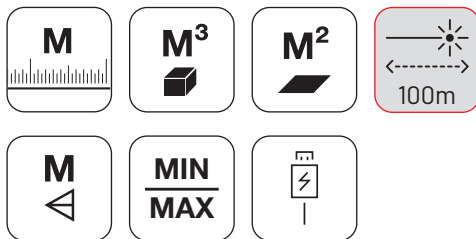

IDEAL FÜR MESSUNGEN IM FREIEN



ART.		OHNE MWST. CHF	INKL MWST.
61186	100 m	254,00	303,84

FLASH 120 zoom

- **Kamera mit 4-fach-Zoom und Sucher**
- **Foto** des gemessenen Punktes mit Messwertespeicher
- Video- und Sprachaufzeichnung
- **Malerfunktion** mit automatischer Berechnung des Umfangs, der Bodenfläche und der 4 Wänden eines Raumes
- Zweifacher digitaler Neigungsmesser (horizontal und vertikal)
- Kontinuierliche Messfunktion, bei der die Max-/Min-Werte immer angezeigt werden
- 7 Pythagoras-Funktionen
- Geführtes Anreißen
- Entfernungen, Flächen, Volumen
- Summieren und Subtrahieren von Distanzen, Flächen und Volumen
- **16 Gigas interner Speicher**
- PC-Verbindungskabel / Aufladen
- Wiederaufladbare Batterien
- Genauigkeit: +/- 2 mm

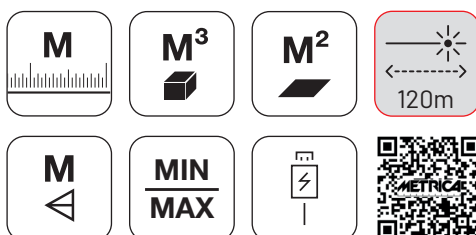

CAMERA ZOOM 4X



ART.		OHNE MWST. CHF	INKL MWST.
61190	120 m	338,00	405,12

SATZ - LASER CROSS GREEN

- Projiziert eine selbstnivellierende grüne horizontale und/oder vertikale Linie.
- Lieferung mit 1,50 m **Stahlstativ** mit Tasche und 2 Alkalibatterien
- Reichweite: 15 m oder 40 m mit Empfänger (nicht im Lieferumfang enthalten)
- Neigungsmöglichkeit (für Treppen)
- 3-stufige Einstellung der Strahlintensität
- Ideal für schnelle und einfache Arbeiten in Innenräumen

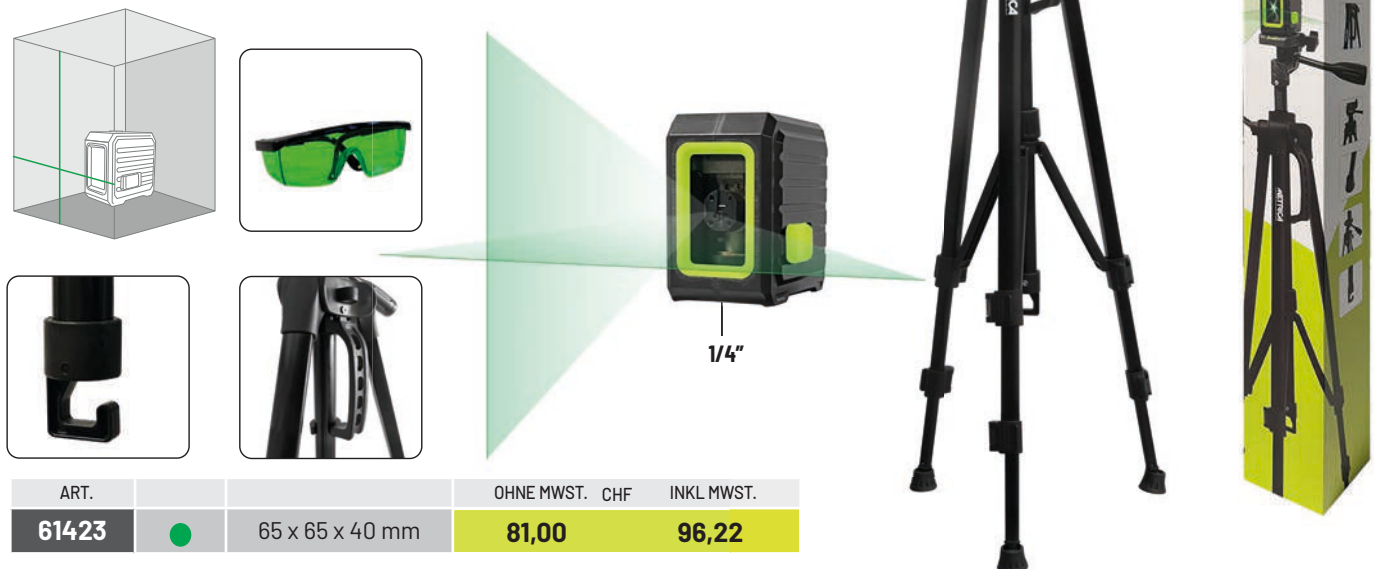

ART.			OHNE MWST. CHF	INKL MWST.
61423	●	65 x 65 x 40 mm	81,00	96,22

LASERBOX 2

- Projiziert eine feste oder selbstnivellierende vertikale und horizontale Ebene für den Innen- und Außenbereich mit dem Empfänger Art.. 60749 (nicht im Lieferumfang enthalten)
- Reichweite: 30 m oder 50 m mit Empfänger
- Neigungsmöglichkeit
- Magnet auf der Rückseite
- Lieferung mit 2 wiederaufladbaren Batterien über USB-C-Anschluss

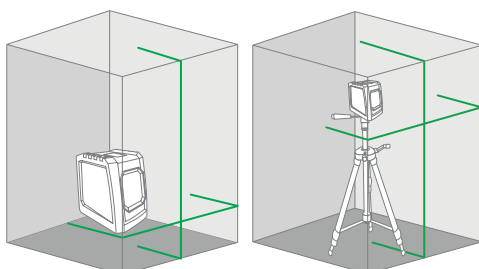

ART.	REICHWEITE	REICHWEITE MIT EMPFÄNGER	OHNE MWST. CHF	INKL MWST.
61302M	30 m	50 m	118,00	140,53



CROSS GREEN

- **Grünes** Laser-Nivelliergerät. Projiziert eine horizontale und eine vertikale Ebene, die 1 Kreuz auf der Wand bilden
- Verwendung im Innen-/Außenbereich (mit Empfänger nicht enthalten, Art.-Nr. 60749)
- Magnetischer Sockel und Metalldeckel für einfaches Stapeln
- Interner, wiederaufladbarer **Li-Ionen-Akku** (USB-Kabel)



ART.	REICHWEITE Ø*	REICHWEITE MIT EMPFÄNGER Ø*	OHNE MWST. CHF	INKL MWST.
61432	30 m	50 m	114,00	136,73

SATZ - CROSS GREEN

- Paket wird mit einem 1,5 m hohen Stahlstativ mit Tragetasche geliefert (Art.-Nr. 60599)
- Ideales Paket für Arbeiten im Innenbereich

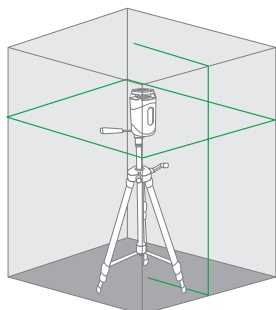

ART.	REICHWEITE Ø*	REICHWEITE MIT EMPFÄNGER Ø*	OHNE MWST. CHF	INKL MWST.
89327	30 m	50 m	136,00	162,05

* horizontaler Laser

**BEST
SELLER**

FLASH GREEN 360° "DIE LASERDOSE"

- Grünes Laser-Nivelliergerät. Projiziert: eine horizontale 360°-Ebene plus eine vertikale 90°-Ebene, die ein Kreuz auf der Wand bildet
- Laser mit einstellbarer Intensität für längere Akkulaufzeit
- Innen-/Außeneinsatz (mit Empfänger, nicht im Lieferumfang enthalten Art. 60749)
- Magnetische Basis und Metallabdeckung für einfaches Stapeln: Richtet die vertikalen Linien von zwei Geräten perfekt parallel zueinander aus
- Interner Li-Ionen-Akku, der über das mitgelieferte USB-Kabel aufgeladen werden kann



LADEANZEIGE



ART.		REICHWEITE Ø*	REICHWEITE MIT EMPFÄNGER Ø*	OHNE MWST. CHF	INKL MWST.
61435	●	80 m	120 m	159,00	189,90

* horizontaler Laser

SATZ - "DIE LASERDOSE"

- Paket wird mit einem 1,5 m hohen Stahlstativ mit Tragetasche geliefert (Art.-Nr. 60599)
- Ideal für Innenausstatter und Trockenbauer

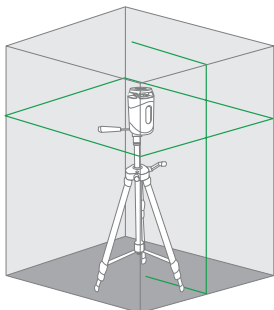

ART.		REICHWEITE Ø*	REICHWEITE MIT EMPFÄNGER Ø*	OHNE MWST. CHF	INKL MWST.
89328	●	80 m	120 m	180,00	215,22

NEW



GROUND 360° GREEN

- Projiziert 1 horizontale 360°-Laserebene in **Bodennähe (ca. 7 mm)** + 1 vertikale Laserebene
- Manuelle Einstellung der Laserintensität
- Möglichkeit, das Pendelsystem zu blockieren
- Pulsmodus zur Verwendung mit einem Empfänger (nicht im Lieferumfang enthalten).
- Kompaktes und robustes Modell
- Wird mit einer magnetischen Wandhalterung, einer Zielscheibe, einem USB-C-Kabel und einer Tasche geliefert
- Li-Ionen-Akku, aufladbar über USB-C-Kabel im Lieferumfang enthalten



SPEZIELL FÜR ESTRICH & FLIESENLEGER

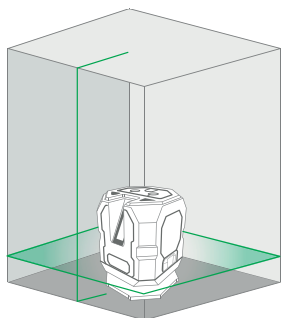

Art. 09036
GESCHENK
CUTTER
METRICA ONE
"ALL BLACK" 1MM



LADEANZEIGE

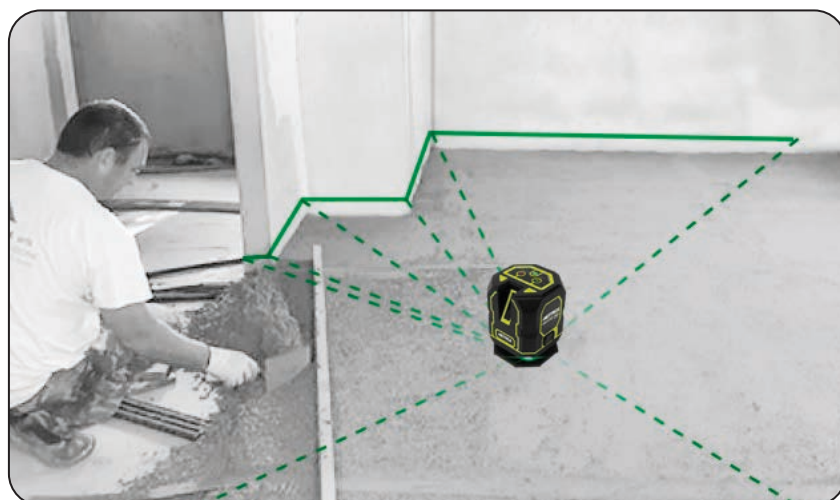

ART.	REICHWEITE Ø*	REICHWEITE MIT EMPFÄNGER Ø*	OHNE MWST. CHF	INKL MWST.
61425	60 m	100 m	190,00	227,88

* horizontaler Laser

3D ACTION GREEN

- Projiziert **3 Laserebenen um 360°**: eine horizontale und zwei vertikale Ebenen
- Soft-Touch-Tasten
- **2 Lithium-Ionen-Akkus** mit einer Betriebsdauer von **je 10 Stunden**, die im Gerät oder außerhalb des Geräts aufgeladen werden können
- **Fernbedienung** zur Steuerung der Laserstrahlen und zur Einstellung der Strahlintensität im Lieferumfang enthalten
- Lieferung mit schwenkbarer magnetischer Wandhalterung, Zielscheibe, USB-Kabel und Tasche mit stoßfestem technischem Schaumstoff für den Transport
- 1/4"- und 5/8"-Gewinde für Stativ

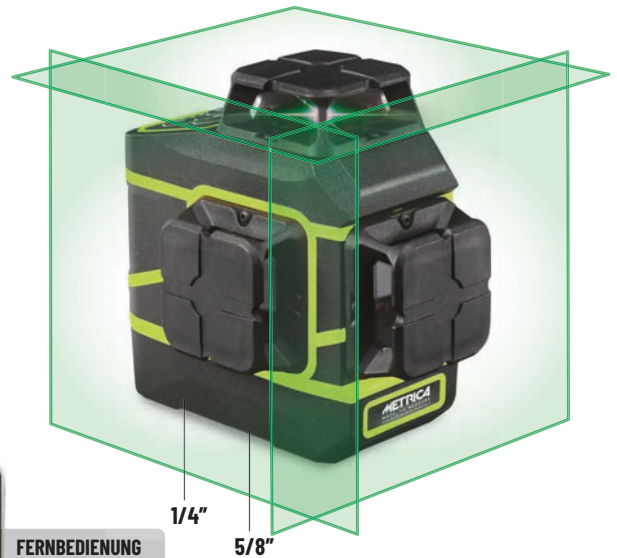

FERNBEDIENUNG

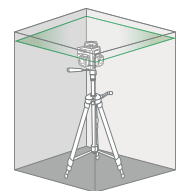
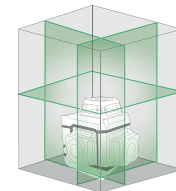
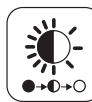
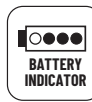
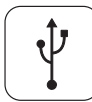

ART.	REICHWEITE Ø*	REICHWEITE MIT EMPFÄNGER Ø*	OHNE MWST. CHF	INKL MWST.
61438	60 m	100 m	292,00	349,42



LADEANZEIGE



* horizontaler Laser

SATZ - 3D ACTION GREEN

- Satz inklusive 1,50 m hohem Stahlstativ mit Tasche (Art. 60599)
- Ideale für Trockenbauer, Fliesenleger und Elektriker

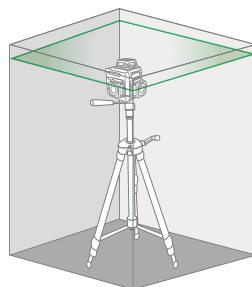

ART.	REICHWEITE Ø*	REICHWEITE MIT EMPFÄNGER Ø*	OHNE MWST. CHF	INKL MWST.
89330	60 m	100 m	313,00	374,74



3D MINI GREEN

- Projiziert **drei vollständige 360°-Laserstrahlen**
- **Kompaktes** Design
- 1/4"-Anschluss/Gewinde für Stativ
- Integrierter wiederaufladbarer **Li-Ionen-Akku**, aufladbar über USB-C-Anschluss, USB-Kabel im Lieferumfang
- Lieferung mit Fernbedienung, mit der die Lichtstrahlen nach Wahl aktiviert und deren Intensität eingestellt werden kann (Batteriesparmodus = längere Betriebsdauer)
- Pulsationssystem (für die Verwendung des Empfängers) am Gerät zuschaltbar
- Lieferung mit Tasche und magnetischer Wandhalterung

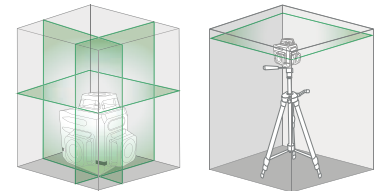
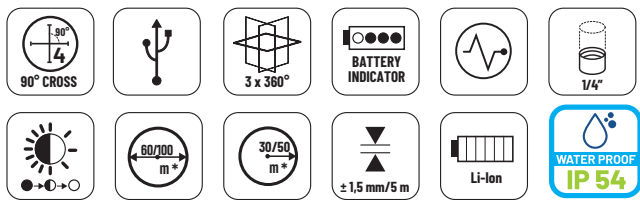

ART.	REICHWEITE Ø*	REICHWEITE MIT EMPFÄNGER Ø*	OHNE MWST. CHF	INKL MWST.
60845	60 m	100 m	243,00	291,18



* horizontaler Laser

SATZ - 3D MINI GREEN

- Satz inklusive 1,50 m hohem Stahlstativ mit Tasche (Art. 60599)
- Ideal für Trockenbauer, Fliesenleger und Elektriker

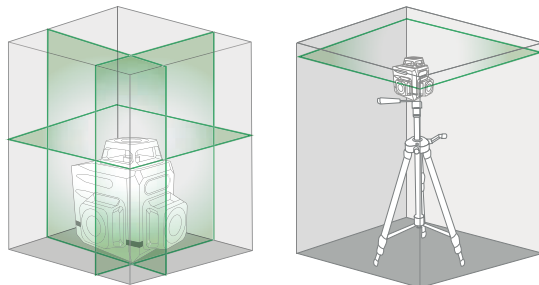

ART.	REICHWEITE Ø*	REICHWEITE MIT EMPFÄNGER Ø*	OHNE MWST. CHF	INKL MWST.
89329	60 m	100 m	264,00	316,50

* horizontaler Laser



LASER METRICA 3D PLUS

- Projiziert **3 komplette 360°-Laserebenen** und 4 selbstnivellierende Kreuze (Rechtwinkel) an die Wände
- Sehr hohe Sichtbarkeit dank leistungsstarker grüner Dioden der neuesten Generation (Modell PROfessionell - Art. 61410MPLUS)
- Lieferung mit **Fernbedienung**, mit welcher man jeden Laserstrahl einzeln ein- und ausschalten und die Intensität der Strahlen einstellen kann
- LED mit Anzeige des Batterieladezustands
- Möglichkeit, den Laser zu blockieren (Treppen)
- Optische Glasscheiben
- Lotpunkte immer sichtbar
- 2 Li-Ion-Akkus mit einer Betriebsdauer von bis zu 30 Std.
- Brille im Lieferumfang
- Sehr robuster Koffer
- Optional: Empfänger, Stative, Sliding Base



MAGNETISCHE WANDHALTERUNG



LADEANZEIGE

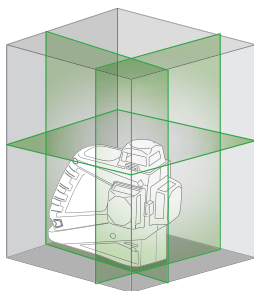

FERNBEDIENUNG



DIREKTES AUFLADEN



30 STUNDEN

SATZ VON 1+1 LI-IONEN-AKKU



GESCHENK ZAINO DARK BLU



		ART.	REICHWEITE Ø	REICHWEITE MIT EMPFÄNGER Ø	OHNE MWST. CHF	INKL MWST.
Professionnel	●	61410MPLUS	60 m	100 m	444,00	531,72
Junior	●	61415MPLUS	40 m	80 m	359,00	430,44

NIVEAU LASER METRICA 4 D

NEW

- Automatischer grüner Laser mit hoher Sichtbarkeit
- Projiziert 4 horizontale 360°-Laserebenen und zwei vertikale Ebenen
- Einfache Positionierung an Decke oder Boden (< 2 cm) für Estrich-/Fliesenarbeiten
- Innen- und Außenbereich (mit Empfänger, nicht im Lieferumfang enthalten)
- Integriertes Arretierungssystem zur Vermeidung von Vibrationen beim Transport, Möglichkeit, die Laserlinien auch in einer festen Schräglage zu projizieren
- Kompakte Form, rutschfeste Gummibeschichtung als Stoßschutz
- 2 wiederaufladbare Li-Ionen-Akkus für lange Betriebsdauer
- Integrierter USB-C-Anschluss
- LED-Anzeige für den Ladezustand des Akkus
- Fernbedienung zum wahlweisen Einschalten der verschiedenen Strahlen, zum Einstellen ihrer Intensität (3 Leistungsstufen möglich) und zum Aktivieren des Pulsmodus für die Verwendung mit dem Empfänger
- Lieferung mit magnetischer Wandhalterung im Hartschalenkoffer



1/4"

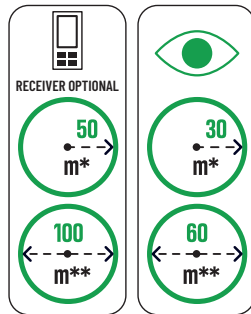
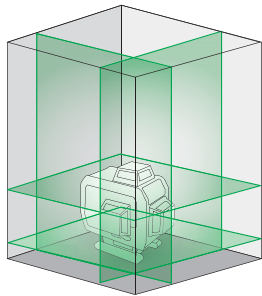

FERNBEDIENUNG

GESCHENK
ZAINO
DARK BLU

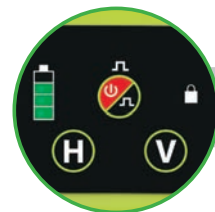

LADEANZEIGE



2 AKKUS IM
LIEFERUMFANG



DIREKTES
AUFLADEN

ART.	REICHWEITE Ø	REICHWEITE MIT EMPFÄNGER Ø	OHNE MWST. CHF	INKL. MWST.
61470	60 m	100 m	505,00	605,15

* horizontaler Laser

BRAVO LASER ROTATIVO INCLIGRAD 2 GREEN

- Digitaler grüner Doppelneigungslaser $\pm 10\%$
- Reichweite: 500 m \emptyset
- TILT- und Scannerfunktion
- Abdeckung aus Metalllegierung
- Empfänger mit Millimeteranzeige
- **Sehr genau: 1mm/10m**
- Ideal für Garten und Landschaftsbau, Terrassenbau, Landwirtschaft, Parkanlagen
- Inklusive wiederaufladbarer **Li-Ionen-Batterie** (lange Betriebsdauer)

NEW

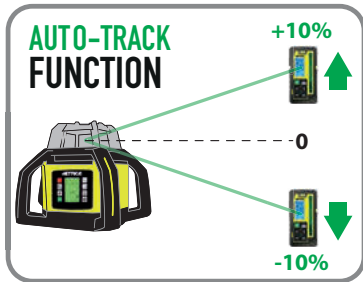

GESCHENK
ZAINO
DARK BLU

AUTO-TRACK: Neue Funktion zur Ausrichtung der Laser-Ebene auf den Empfänger

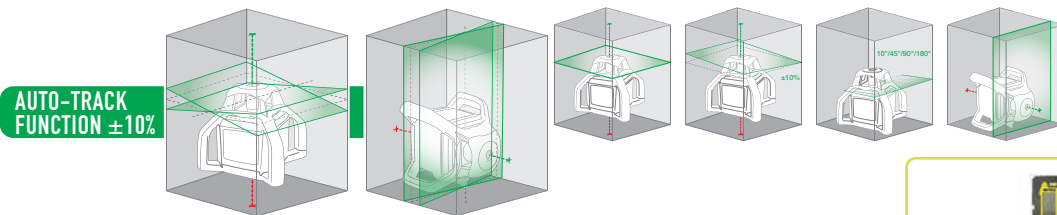

IM ROBUSTEN
KOFFER

ART.		OHNE MWST.	CHF	INKL MWST.
61792	220 x 220 x 210 mm	1.393,00		1.671,12

SATZ - BRAVO LASER ROTATIVO INCLIGRAD 2 GREEN

NEW



Art. 60581

Art. 60621

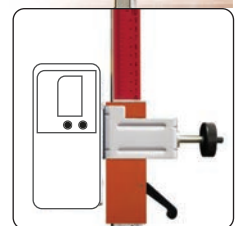

2 M 40

ART.	OHNE MWST.	CHF	INKL MWST.
89326	1.581,00		1.896,47



BRAVO LASER ROTATIVO H4

- Roter **Horizontallaser** mit manueller Doppelneigung
- Zwei **Lotpunkte** (Boden und Decke)
- **Reichweite 500 m (Ø)**
- 4 Gummigriffe für einfaches und wirksames Greifen
- Fernbedienungsempfang an allen 4 Seiten des Geräts
- Abdeckung aus Metalllegierung
- Neue **LED-Ladeanzeige**
- **IP66**
- Mit Akku und einem zusätzlichen Batteriepack geliefert

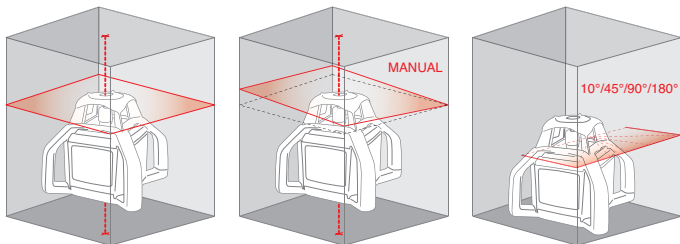

500 m
 1mm/10m
 TILT
 Li-Ion
 60 - 120 / 300 - 600 rpm
 USB-C CHARGE



Wird mit Empfänger 60724M geliefert:

ART.	OHNE MWST.	CHF	INKL MWST.
61385M	560,00		670,98

Geliefert mit Millimeter-Empfänger 61326 anstatt 60724M:

ART.	OHNE MWST.	CHF	INKL MWST.
89333	703,00		843,16

IM ROBUSTEN KOFFER



GESCHENK



SATZ - LASER ROTATIVO H4 ROT



Art. 61385M



Art. 60498



Art. 49204
4 m



Wird mit Empfänger 60724M geliefert:

ART.	OHNE MWST.	CHF	INKL MWST.
89317	676,00		810,24

Geliefert mit Millimeter-Empfänger 61326 anstatt 60724M:

ART.	OHNE MWST.	CHF	INKL MWST.
89334	823,00		987,48



GESCHENK



BRAVO LASER ROTATIVO H4 GREEN

- Grüner Horizontallaser mit manueller Doppelneigung
- Zwei **Lotpunkte** (Boden und Decke)
- **Reichweite 500 m (Ø)**
- 4 Gummigriffe für einfaches und wirksames Greifen
- Fernbedienungsempfang an allen 4 Seiten des Geräts
- Abdeckung aus Metalllegierung
- **Neue LED-Ladeanzeige**
- **IP66**
- Lieferung mit langlebigem, wiederaufladbarem **Li-Ionen-Akku**
- **Gelbes Flash-Gehäuse zur besseren Sichtbarkeit auf der Baustelle**

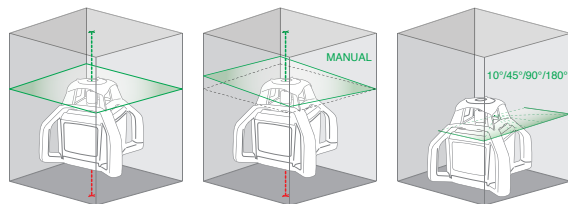

500 m
 1mm/10m
 TILT

 60 - 120 / 300 - 600 rpm
 Li-Ion
 USB-C CHARGE

LADEANZEIGE

Wird mit Empfänger 61387 geliefert:

ART.	OHNE MWST.	CHF	INKL MWST.
61386	676,00		810,24

IM ROBUSTEN KOFFER

FERNBEDIENUNG

Geliefert mit Millimeter-Empfänger 61393 anstatt 61387:

ART.	OHNE MWST.	CHF	INKL MWST.
89320	798,00		957,10



SATZ - LASER ROTATIVO H4 GREEN



Art. 61386

GESCHENK

Art. 60498

Art. 49204
4 m

Wird mit Empfänger 61387 geliefert:

ART.	OHNE MWST.	CHF	INKL MWST.
89322	798,00		957,10

Geliefert mit Millimeter-Empfänger 61393 anstatt 61387:

ART.	OHNE MWST.	CHF	INKL MWST.
89321	939,00		1.126,74

BRAVO LASER ROTATIVO HV4

- Automatischer horizontaler & vertikaler Rotationslaser, rot
- Reichweite 500 m Ø
- Manuelle Doppelneigungsfunktion
- Tilt & Scannerfunktion
- Abdeckung aus Metalllegierung
- IP66
- Inklusive gummiertem Empfänger 61328
- Lieferung mit Zieltafel, Brille, Akkupack und Ladegerät

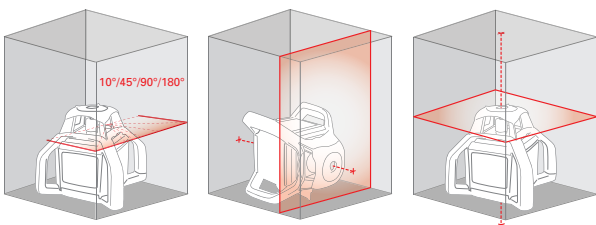

ART.	OHNE MWST.	CHF	INKL MWST.
61350	908,00		1.088,76

SATZ - BRAVO LASER ROTATIVO HV4



Art. 60581

Art. 60621



2 M 40



ART.	OHNE MWST.	CHF	INKL MWST.
89293	1.136,00		1.362,22

BRAVO LASER ROTATIVO HV4 GREEN

- Automatischer **horizontaler** und **vertikaler** Rotationslaser, grün
- **Sehr sichtbarer grüner Strahl**
- Roter (unten) und grüner (oben) **Lotpunkt**
- **Reichweite 500 m Ø**
- Manuelle Doppelneigungsfunktion
- Tilt-Funktion & Scanner mit 4 Winkeln
- Abdeckung aus Metalllegierung
- Inklusive 4-Sektoren-Empfänger & Fernbedienung
- Inklusive wiederaufladbarer **Li-Ionen-Batterie** (lange Betriebsdauer)



FERNBEDIENUNG

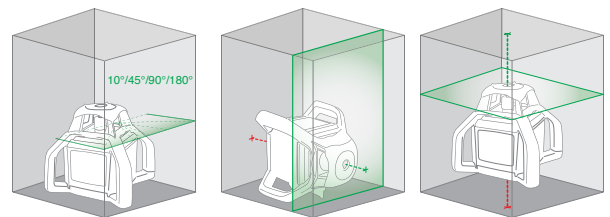

ART.	OHNE MWST.	CHF	INKL MWST.
61395	971,00		1.164,72

SATZ - LASER ROTATIVO HV4 GREEN



Art. 60581

Art. 60621

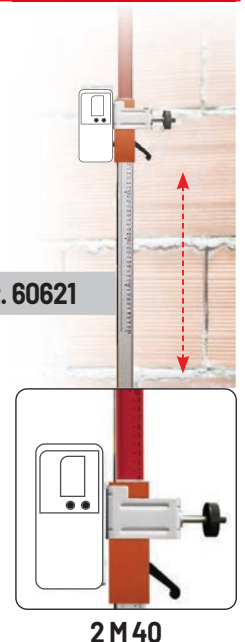

2M40

Art. 61395



ART.	OHNE MWST.	CHF	INKL MWST.
89324	1.182,00		1.417,92

BRAVO LASER ROTATIVO INCLIGRAD 2

- Digitaler **Doppelneigungslaser** $\pm 10\%$
- Reichweite: 500 m \emptyset
- TILT- und Scannerfunktion
- Abdeckung aus Metalllegierung
- Empfänger mit **Millimeteranzeige**
- **Sehr genau: 1mm/10m**
- Ideal für Garten und Landschaftsbau, Terrassenbau, Landwirtschaft, Parkanlagen

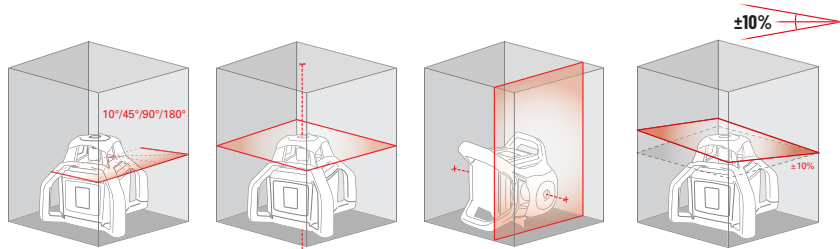

GESCHENK
ZAINO
DARK BLU



220 V

IM ROBUSTEN KOFFER

ART.		OHNE MWST.	CHF	INKL MWST.
61345	220 x 220 x 210 mm	1.288,00		1.544,52

SATZ - BRAVO LASER ROTATIF INCLIGRAD 2



Art. 61345



GESCHENK
ZAINO
DARK BLU

Art. 60581



Art. 60621

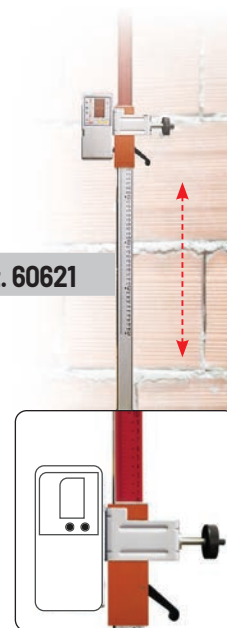

2 M 40

IM ROBUSTEN KOFFER



220 V



ART.	OHNE MWST.	CHF	INKL MWST.
89316	1.515,00		1.817,98

BRAVO LASER ROTATIVO INCLIGRAD 2 GREEN

- Digitaler grüner Laser mit doppelter Neigung +/- 10 %
- Reichweite: 500 m Ø
- Tilt- und Scan-Funktion in 4 Winkeln
- Gehäuse aus Metalllegierung
- Empfänger mit Millimeteranzeige
- Sehr präzise: 1 mm / 10 m
- Ideal für Landschaftsbau, Tiefbau, Landwirtschaft, Parks und Gärten
- Lieferung mit langlebiger wiederaufladbarer Li-Ionen-Batterie



500 m
1mm/10m
TILT
60 - 120 / 300 - 600 rpm
Li-Ion

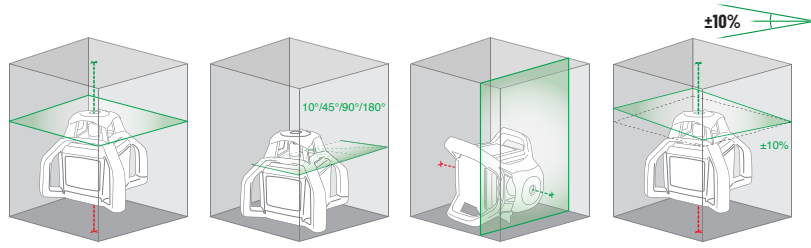

GESCHENK
ZAINO
DARK BLU

FERNBEDIENUNG

ART.		OHNE MWST.	CHF	INKL MWST.
61392	220 x 220 x 210 mm	1.351,00		1.620,48

SATZ - BRAVO LASER ROTATIVO INCLIGRAD 2 GREEN

Art. 61345
GESCHENK
ZAINO
DARK BLU

Art. 60581

Art. 60621
2 M 40

IM ROBUSTEN KOFFER

WATER PROOF IP 54

ART.	OHNE MWST.	CHF	INKL MWST.
89323	1.572,00		1.886,34

UNIVERSALEMPFÄNGER MIT MM-ANZEIGE

- Neues Universalmodell, das mit allen unseren Rotationslasern mit rotem oder grünem Strahl kompatibel ist.
- Genauigkeit: ± 1 mm (± 2 mm im Normalmodus oder ± 5 mm im Modus „low“).
- Sehr großer Erfassungsbereich: **130 mm**; Millimeteranzeige auf 100 mm (± 50 mm)
- Reichweite: 350 m
- Ausgestattet mit starken Magneten oben und an der Seite des Geräts



ART.		OHNE MWST	CHFKL MWST.
61701	● ●	328,00	392,46

EMPFÄNGER MIT MM-ANZEIGE

- **Genauigkeit ± 1 mm**
- Art. **61326** kompatibel mit unseren roten Rotationslasern (60719, 61345, 61350, 61355, 61385)
- Art. **61393** kompatibel mit unseren grünen Rotationslasern (61352, 61386, 61392, 61395)
- Empfindlichkeit mit 4 Zeilen-Anzeige und Ablesung mm/inch
- Anzeige der Differenz zwischen dem Laser und dem Nullpunkt (in mm)



ART.		OHNE MWST.	CHF	INKL MWST.
61326	●	300,00	359,54	
61393	●	300,00	359,54	

EMPFÄNGER FÜR LINIENLASER

- Reichweite 50 m
- Ref. 60748 kompatibel mit Art.-Nr. 61400, 61400M, 61405, 61405M, 61360, 60805, 61370, 61424 & 60814BR
- Art.-Nr. 60749 kompatibel mit Art.-Nr. 61410MPLUS, 61415MPLUS, 61365, 61375 & 61380, 61435, 60845, 61302, 61438, 61423, 61425, 61432



ART.		OHNE MWST	CHF	INKL MWST.
60748	●	106,00	126,60	
60749	●	106,00	126,60	

TELESKOP-MESSSLATTE

- Robustes Sechskantprofil
- Rundlibelle
- Mit Tragetasche
- Art. 49207: Teilungsbeginn unten



ART.	H	OHNE MWST	CHF	INKL MWST.
49204	4 m	42,00	49,37	
49205	5 m	51,00	60,77	
49207	7 m	74,00	88,62	

KLEMMSÄULE

- Verstellbarer Teller
- Mit Stativ
- Für Kreuzlinienlaser und mit Linien
- Im Etui

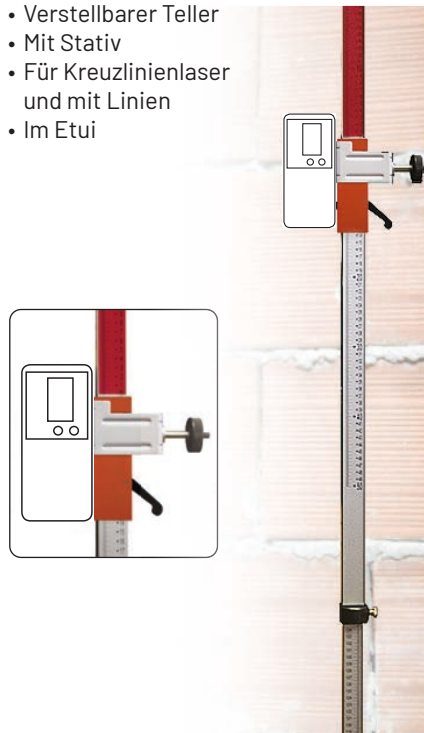

ART.	H	OHNE MWST	CHFKL MWST.
60621	2,4 m	68,00	81,02

TELESKOP-MESSSLATTE

- Robustes Sechskantprofil
- Rundlibelle
- Mit Tragetasche

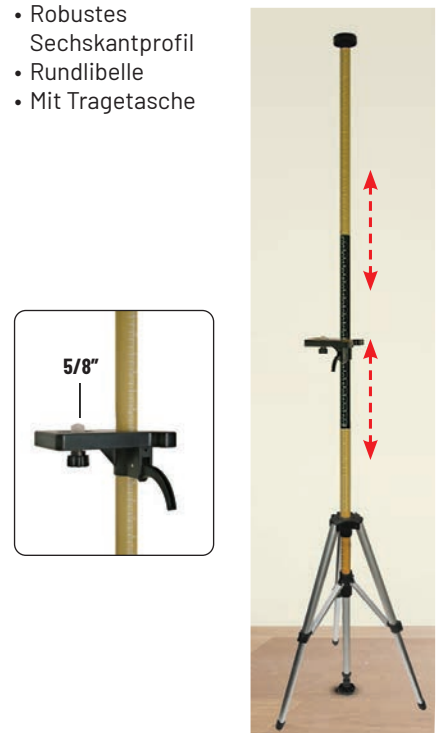

ART.	H	OHNE MWST	CHF	INKL MWST.
60560	3,6 m	110,00	131,66	

KURBELSTATIV

- Professionelles, robustes Modell
- Zahnrad-Erhebung mit Teilung
- Spitzfüße oder einschraubbar
- Schutzgummi

5/8"



ART.	H	OHNE MWST.	CHF	INKL MWST.
60581	95 ÷ 195 cm	159,00		189,90
60582	112 ÷ 335 cm	190,00		227,88

ALUMINIUM-STATIV

- Teleskopstange
- Große Höhe
- Zahnrad-Erhebung
- Mit Tragetasche
- 90÷290 cm

5/8"



ART.	H	OHNE MWST.	CHF	INKL MWST.
60586	90 ÷ 290 cm	174,00		207,62

ALUMINIUM-STATIV

- Sehr stabil und solide
- Mit Zentrierlibelle
- Zahnrad-Erhebung
- Mit Tragetasche

5/8"



ART.	H	OHNE MWST.	CHF	INKL MWST.
60585	63 ÷ 182 cm	70,00		83,56

FOTOSTATIV

- Schwenkbarer und abnehmbarer Kopf
- Mit Tragetasche
- 55÷150 cm

1/4"



5/8"



ART.	OHNE MWST.	CHF	INKL MWST.
60590	45,00		53,17

OPTISCHER NIVELLIER-SATZ 32X

- Reichweite 1000 m
- 32-fache Vergrößerung
- 4 m Teleskop-Maßstab
- Magnetische Dämpfung
- Stativ 1m 59



Art. 60466



Art. 60498



Art. 49204



ART.		OHNE MWST.	CHF	INKL MWST.
89222	ZOOM 32X	315,00		377,27

"ALL BLACK" STATIV

- Aus sehr **leichtem Stahl**; bequem zu transportieren
- Kopf neigbar
- Arbeitsbereich: von **53 bis 150 cm**
- Zahnstange ermöglicht eine bequeme Einstellung um 27 cm
- Befestigungsschrauben für Linienlaser oder Entfernungsmesser: 1/4"
- 2 Libellen für eine genauere horizontale Positionierung.
- Gummierte Gelenkfüße, welche sich perfekt an den Boden anpassen
- Lieferung mit Tasche



1/4"

ART.	OHNE MWST.	CHF	INKL MWST.
60599	27,50		32,92

ALUMINIUM-STATIV

- Flacher Kopf
- Für optische Nivelliere
- Schnellverschluss-System
- 97÷159 cm



Art. 60498

5/8"

ART.	OHNE MWST.	CHF	INKL MWST.
60498	79,00		93,68

MESSRAD

- Sichtbarer Zähler an der Oberseite mit Reset-Knopf
- Messbereich 10 Km
- Ablesung m/10 cm
- Mit Bremse
- Robuste Bauart
- Faltbarer Griff
- Rad Ø 32 cm
- In Tragetasche



ART.		OHNE MWST. CHF	INKL MWST.
60464	10 Km	152,00	182,30

MULTIFUNKTIONS-ORTUNGSGERÄT

- **Detektor für Metalle, Holz und elektrische Kabel**
- **Ergonomisches Gehäuse**
- Anzeige der Suchtiefe: bis zu 8 cm für Metall, 2 cm für Holz und 5 cm für stromführende Kabel
- Anzeige der Tiefe des Mittelpunkts
- Automatische Kalibrierung
- Hinterleuchtetes Display



METALLE



HOLZ



EISEN



ELEKTRISCHE KABLE

ART.	OHNE MWST. CHF	INKL MWST.
61532	85,00	101,28

SKLEROMETER FÜR BETON

- **Vor-Ort-Messung der Betonfestigkeit (Härte)**
- Eingrenzung von beschädigten Bereichen
- Zerstörungsfreie Prüfung
- Ablesergebnis in kg/cm^2
- Im Koffer

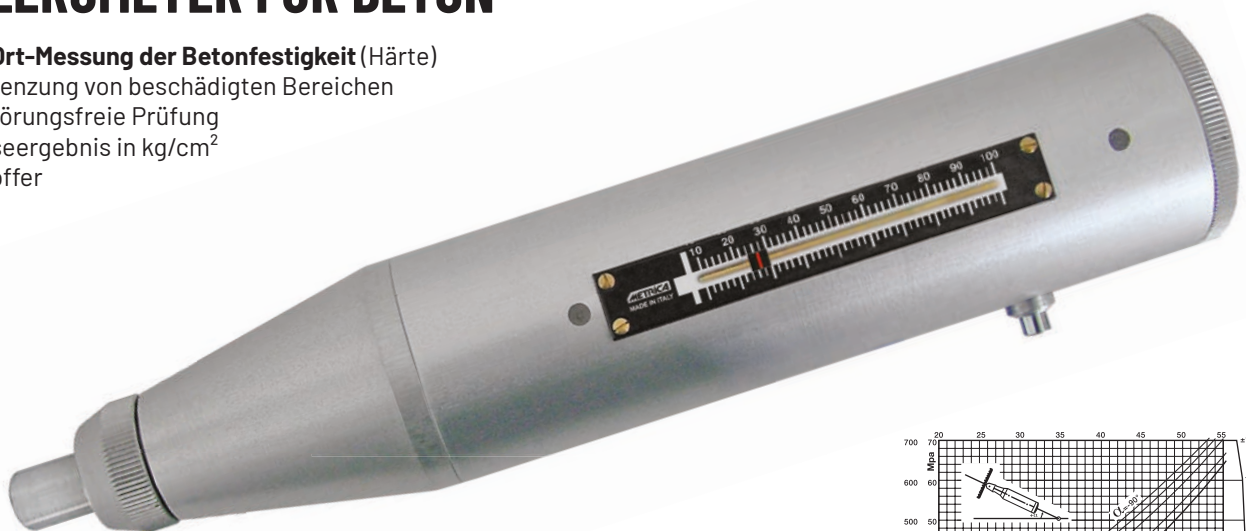

ART.	OHNE MWST. CHF	INKL MWST.
60210	465,00	557,04

Messbereich: 100 bis 700 kg/cm^2

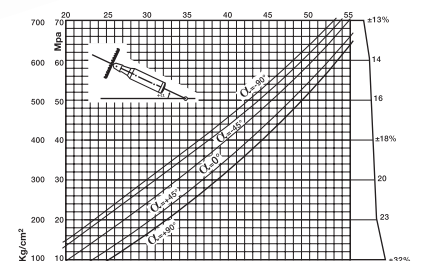

DIGITAL-WINKELMESSGERÄT MINI INCLIGRAD

- LCD-Bildschirm mit Riesen-Ziffern und Hintergrundbeleuchtung
- Automatische Drehung des Bildschirms um 180° und Pfeilanzeige zum Auffinden des Nullpunkts (leichteres Nivellieren)
- 4 x 90°-Messung mit einer Genauigkeit von $\pm 0,2^\circ$
- Funktion für absolute Messungen
- Messwerte in $^\circ$ oder %
- Ausgestattet mit Magneten auf allen 4 Seiten
- Li-Ionen-Akku über USB-C-Anschluss aufladbar

DISPLAY BOX
5 Stück



AUTOM. DREHUNG DES BILDSCHIRMS

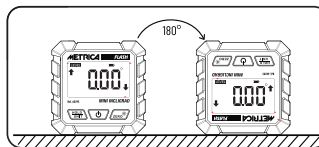

MAGNETEN
AN ALLEN 4
SEITEN

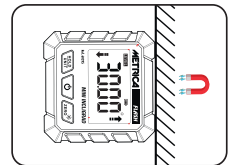

ART.			OHNE MWST. CHF	INKL MWST.
60295	62 x 62 x 32 mm	5	62,00	73,43

DIGITAL-WINKELMESSGERÄT digigrad

0° - 225°

- Digitale Anzeige in Grad und in %
- Hintergrundbeleuchtete Anzeige
- Messsperrtaste



ART.			OHNE MWST. CHF	INKL MWST.
29890	50 cm	1	165,00	197,50

DIGITAL-NEIGUNGSWASSERWAAGE incligrad

- Digitale Anzeige (0,05°)
- Hintergrundbeleuchtete Anzeige
- Messsperrtaste
- 0-225°



ART.			OHNE MWST. CHF	INKL MWST.
33806	60 cm	1	102,00	121,54
33810	100 cm	1	133,00	159,52

telefix



- Messkapsel in bequemer Augenhöhe
- Gehäuse mit 2 Libellen
- Sehr robust und sehr genau
- Etui mit Tragegriff



ART.		OHNE MWST. CHF	INKL MWST.
49358	32 ÷ 100 cm	296,00	354,48
49359	49 ÷ 200 cm	306,00	367,14
49360	66 ÷ 300 cm	319,00	382,33
49361	83 ÷ 400 cm	349,00	417,78
49362	99 ÷ 500 cm	391,00	468,42
49363	116 ÷ 600 cm	444,00	531,72
49365	135 ÷ 800 cm	612,00	734,28
49366	163 ÷ 1000 cm	760,00	911,52



**WASSERDICHTE
HÜLLE
(PATENTIERT)**



TELEFIX FÜR FENSTERBAUER

- Spezielle Messkapsel für Fenstermonteure



ART.		OHNE MWST. CHF	INKL MWST.
49364	66 ÷ 300 cm	328,00	392,46



EXPO TELEFIX

65 x 150 x 30 cm

telefix TELEFIX DIGITAL LASER



- Digitales Teleskopmessgerät
- **Direkte Ablesung mit Anzeige der INNEN- und AUSSENmaße**
- Wasserdichte Basis mit wasserdichter Hülle
- Automatische Arretierung jeder Stange am Ende ihres Hubs dank interner Edelstahlfedern
- Kreisförmige Libelle für korrekte Positionierung
- 1 über USB-C wiederaufladbare Lithium-Batterie
- Transportkoffer mit Tragegriff

NEW

ZUBEHÖR

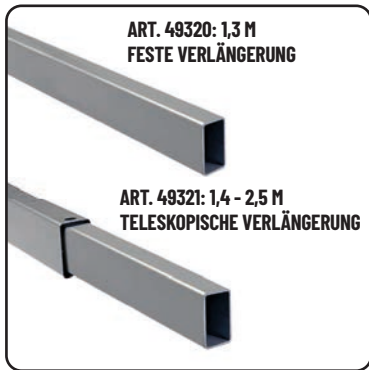

ZUBEHÖR AUF ANFRAGE

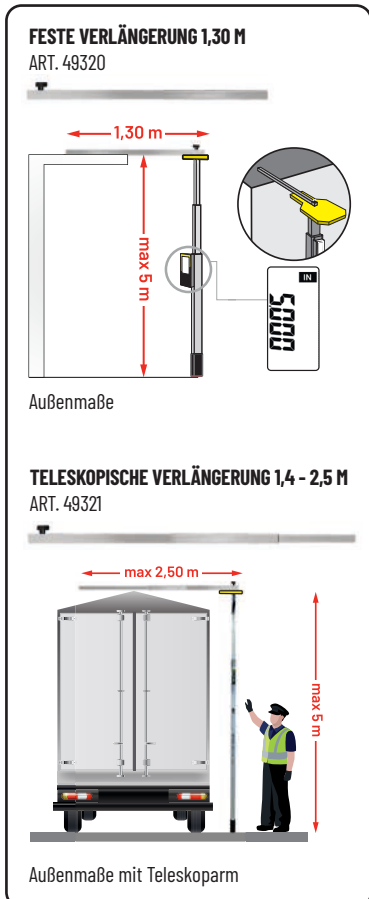

MESSUNGEN

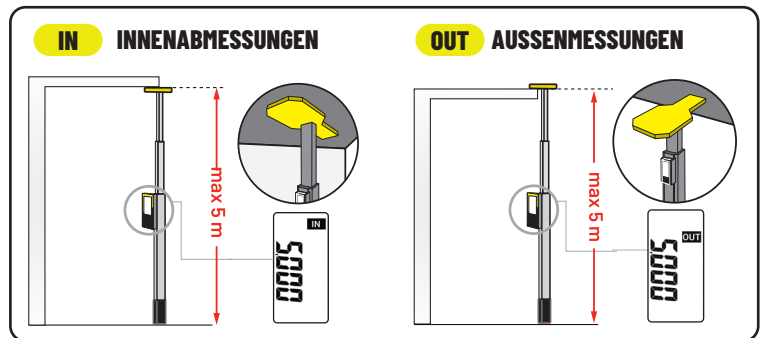

TELEFIX LASER

ART.			OHNE MWST. CHF	INKL MWST.
49325	5 m	140 ÷ 500 cm	401,00	481,08

ART. 49320 - FESTE VERLÄNGERUNG ART. 49321 - TELESKOPISCHE VERLÄNGERUNG

ART.			OHNE MWST. CHF	INKL MWST.
49320		1,3 m	64,00	75,96
49321		1,4 ÷ 2,5 m	127,00	151,92

ART. 49322 - SAZT FESTE VERLÄNGERUNG (Art. 49325 + Art. 49320) ART. 49323 - SAZT TELESKOPISCHE VERLÄNGERUNG (Art. 49325 + Art. 49321)

ART.			OHNE MWST. CHF	INKL MWST.
49322	5 m	1,3 m	465,00	557,04
49323	5 m	1,4 ÷ 2,5 m	528,00	633,00

telefix[®] PLUS

MADE IN ITALY

- Stärker, steifer, bessere Lesbarkeit
- Verwendung mit Teleskopstab und Zubehör möglich (nicht im Lieferumfang enthalten)



**NEUES BAND
MIT VERTIKALER
LESUNG!**



STEIFER

telefix[®]

telefix[®] PLUS

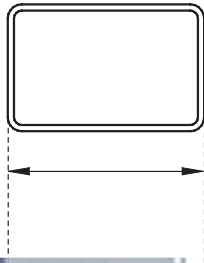
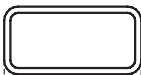

STÄRKER



ZUBEHÖR AUF ANFRAGE

Art. 49321: 1,4 - 2,5 M
TELESKOPVERLÄNGERUNG

TELESKOPVERLÄNGERUNG 1,4 - 2,5 M
Art. 49321

max 2,50 m

max 5 m

Außenmaße mit Teleskoparm

TELEFIX PLUS

ART.	L		OHNE MWST. CHF	INKL MWST.
49347	5 m	118 ÷ 500 cm	444,00	531,72
49348	6 m	138 ÷ 600 cm	507,00	607,68
49349	8 m	153 ÷ 800 cm	665,00	797,58

TELEFIX PLUS MIT TELESKOPSTAB

ART.	L		OHNE MWST. CHF	INKL MWST.
49337	5 m	118 ÷ 500 cm	570,00	683,64
49338	6 m	138 ÷ 600 cm	633,00	759,60
49339	8 m	153 ÷ 800 cm	697,00	835,56

TELESKOPSTAB

ART.		OHNE MWST. CHF	INKL MWST.
49321	1,4 ÷ 2,5 m	127,00	151,92



Die Verwendung von Zubehörteilen führt automatisch zum Erlöschen der CE-Zertifizierung.

2026 SELECTION

FLASH

• Genauigkeit 0,5 mm/m



ART.			OHNE MWST. CHF	INKL MWST.
33130	30 cm	3	18,50	22,10
33134	40 cm	3	19,50	23,32
33135	50 cm	3	22,50	26,69
33136	60 cm	3	24,50	29,32
33138	80 cm	1	29,00	34,18
33140	100 cm	1	33,00	39,25
33141	120 cm	1	38,00	45,58
33142	150 cm	1	44,00	51,91
33145	180 cm	1	49,00	58,08
33150	200 cm	1	54,00	64,57

DISPLAY

30 FLASH-WASSERWAAGEN

ART.			
98080	33134	40 cm	6
	33135	50 cm	6
	33136	60 cm	6
	33138	80 cm	6
	33140	100 cm	6
CHF	760,00	911,52	
	OHNE MWST.	INKL MWST.	

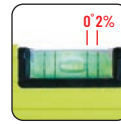
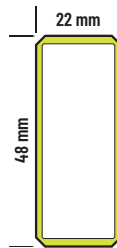

NEU

Große rutschfeste Gummikappe

REGULAR CAP

RUBBER GRIP CAP



22 mm

4 mm

22 mm



FLASH XL

• Genauigkeit 0,3 mm/m



DOPPELBEARBEITETE SOHLE BIS 120 CM



ART.			OHNE MWST. CHF	INKL MWST.
33185	50 cm	1	42,00	50,12
33186	60 cm	1	45,00	53,40
33182	80 cm	1	53,00	62,77
33183	100 cm	1	59,00	69,79

ART.			OHNE MWST. CHF	INKL MWST.
33212	120 cm	1	76,00	90,87
33215	150 cm	1	82,00	97,43
33218	180 cm	1	91,00	108,67
33220	200 cm	1	105,00	125,54

DISPLAY

30 FLASH XL 0,3 mm - WASSERWAAGEN

ART.			
98082	33185	50 cm	6
	33186	60 cm	6
	33182	80 cm	6
	33183	100 cm	6
	33212	120 cm	2
	33218	180 cm	2
	33220	200 cm	2
CHF	1.657,00	1.987,62	
	OHNE MWST.	INKL MWST.	

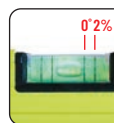
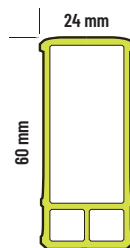

megalevel **IN**VISIBLE

- Unsichtbare, in der Basis eingebaute
- Magnete
- Genauigkeit 0,5 mm/m



ART.			OHNE MWST. CHF	INKL MWST.
32224	40 cm	3	33,00	39,25
32225	50 cm	3	39,00	46,08
32226	60 cm	3	42,50	50,64
32228	80 cm	1	48,00	56,97
32230	100 cm	1	54,00	63,68
32232	120 cm	1	61,00	72,16
32365	150 cm	1	66,00	78,24
32368	180 cm	1	72,00	86,09
32370	200 cm	1	85,00	101,28

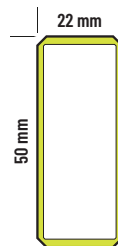

DISPLAY

30 MEGA INVISIBLE-WASSERWAAGEN

ART.				
98081	32224	U	40 cm	6
	32225	U	50 cm	6
	32226	U	60 cm	6
	32228	U	80 cm	6
	32230	U	100 cm	2
	32365	U	150 cm	2
	32370	U	200 cm	2
CHF	1.372,00		1.645,80	
	OHNE MWST.		INKL MWST.	

formula **IN**VISIBLE

- Unsichtbare, in der Basis eingebaute
- Magnete
- Genauigkeit 0,5 mm/m



ART.			OHNE MWST. CHF	INKL MWST.
32834	40 cm	3	40,00	48,11
32835	50 cm	3	49,00	58,74
32836	60 cm	3	53,00	62,79
32838	80 cm	1	58,00	68,87
32840	100 cm	1	64,00	75,96
32842	120 cm	1	81,00	96,22
32837	150 cm	1	85,00	101,28
32839	180 cm	1	91,00	108,88
32841	200 cm	1	110,00	131,66

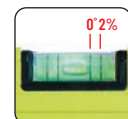
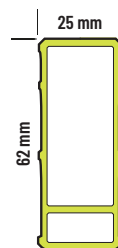

DISPLAY

30 FORMULA INVISIBLE-WASSERWAAGEN

ART.				
98083	32834	U	40 cm	6
	32835	U	50 cm	6
	32836	U	60 cm	6
	32838	U	80 cm	3
	32840	U	100 cm	3
	32842	U	120 cm	2
	32837	U	150 cm	2
	32841	U	200 cm	2
CHF	1.752,00		2.101,56	
	OHNE MWST.		INKL MWST.	



2026 SELECTION

FLASH XL

- Genauigkeit 0,3 mm/m
- Zwei bearbeitete Sohlen (bis zu 120 cm)
- Schweres Profil 900 gr/m

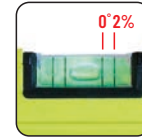
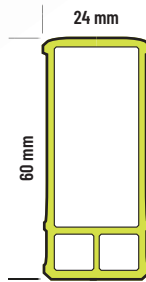
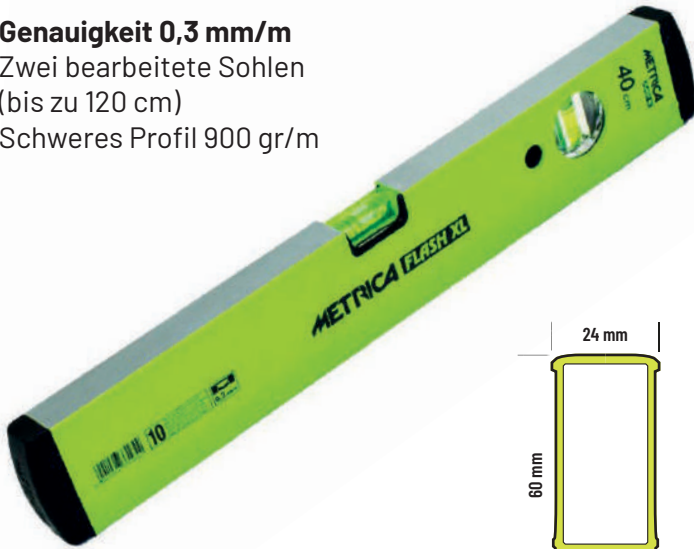

ART.			OHNE MWST. CHF	INKL MWST.
33164	40 cm	3	31,00	36,71
33165	50 cm	3	33,00	39,50
33166	60 cm	3	36,00	43,04
33168	80 cm	1	42,50	50,64
33170	100 cm	1	47,00	55,70
33172	120 cm	1	57,00	68,36
33175	150 cm	1	62,00	73,43
33178	180 cm	1	70,00	83,38
33180	200 cm	1	79,00	94,62

RICHTLATTE AUS ALUMINIUM

- 2 Griffe
- 2 Acryl-Libellen
- Breiter rechteckiger Querschnitt 100 x 18 mm



ART.			OHNE MWST. CHF	INKL MWST.
32271	150 cm	5	26,00	30,38
32272	180 cm	5	30,00	35,45
32273	200 cm	5	34,00	40,51
32274	250 cm	5	39,50	46,84
32275	300 cm	5	47,00	55,70

SCHMIEGE

- 240 mm-Teilung
- Holzanschlag
- A 150 - B 250 mm

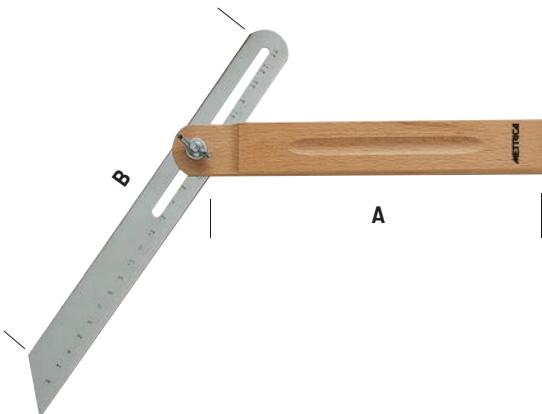

ART.		OHNE MWST. CHF	INKL MWST.
69650	5	8,50	10,13

MAURERWINKEL

- Lackierter Stahl



ART.			OHNE MWST. CHF	INKL MWST.
29354	400 mm	5	8,50	10,13
29355	500 mm	5	9,50	11,39
29356	600 mm	5	10,50	12,66
29357	700 mm	5	12,00	14,18
29358	800 mm	5	14,00	16,46
29359	1000 mm	5	16,00	18,99

ALUMINIUM-TRAPEZWASSERWAAGE

- Sehr robust: aus massivem Aluminiumguss
- Hohe Widerstandsfähigkeit
- Acryllibellen
- Bearbeitete Sohle



MAGNETISCHE SOHLE

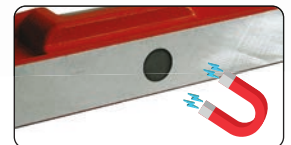

ART.			OHNE MWST. CHF	INKL MWST.
31072	25 cm	6	21,00	25,07
31073	30 cm	6	21,00	24,81
31074	40 cm	6	23,50	27,64
31075	50 cm	6	26,00	31,09
31076	60 cm	6	28,50	34,01
31078	80 cm	3	50,00	59,49
31080	100 cm	3	66,00	78,69

ART.				OHNE MWST. CHF	INKL MWST.
31062	U	25 cm	6	30,00	35,60
31063	U	30 cm	6	30,50	36,07
31064	U	40 cm	6	31,00	36,82
31065	U	50 cm	6	37,50	44,59
31066	U	60 cm	3	41,00	48,31

MINI MAGNET-WASSERWAAGE

- Modell in Taschenformat
- **Unsichtbarer Magnet**, im Inneren des Profils
- Eine horizontale Libelle aus Acryl
- Endstücke aus stoßfestem Gummi
- Aus Alu-Profil 10 cm

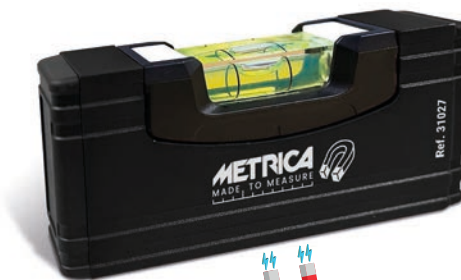

ART.		OHNE MWST. CHF	INKL MWST.
31027	12	11,00	13,17

MINI-ALU-WASSERWAAGE

- Zwei stoßfeste Acryl-Libellen
- Endstücke aus Gummi
- Aus profiliertem Aluminium 20 cm
- Art. 31029 magnetisch



ART.			OHNE MWST. CHF	INKL MWST.
31028		1	13,00	15,45
31029	U	1	22,00	26,33

TRANSPARENTTE MINI-WASSERWAAGE

- 2 Acryl-Libellen aus Anti-Schock-Harz
- 100 x 51 mm

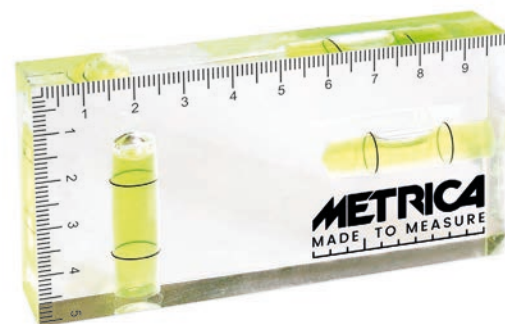

ART.			OHNE MWST. CHF	INKL MWST.
33036		1	14,00	16,46

BLACK BULL

- Doppelte Teilung
- Horizontaler Knickwiderstand bis 4 m
- Texturiertes, abriebfestes Band mit Nylonschutz
- Extra breiter Doppelhaken für besseren Halt
- Magnet, welcher das genaue Messen ab 0 mm der Teilung ermöglicht

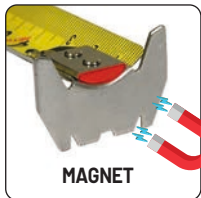

ART.				OHNE MWST. CHF	INKL MWST.
08075	5 m	32 mm	6	21,50	25,57
08078	8 m	32 mm	6	29,00	34,18



ALL BLACK

- Knickwiderstand des Bandes bis 2,5 m horizontal!
- Bandstärke um 40 % erhöht!
- Texturierte Bandoberfläche
- Nylonmantel mit erhöhter Dicke
- Schwarzes Band und ultragroße weiße Zahlen für einfaches Lesen



TEXTURIERTE AUSFÜHRUNG
SEHR HOHER SCHUTZ
ABRIEBFESTIGKEIT 10
MAL HÖHERER

ZOOM
10X

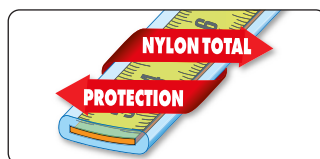

DISPLAY ALL BLACK
KARUSSELL



CHF				OHNE MWST. CHF	INKL MWST.
38143D	3 m	19 mm	12	7,50	8,86
38145D	5 m	25 mm	6	13,50	15,70
38148D	8 m	25 mm	6	20,50	24,05
38150D	10 m	25 mm	6	24,00	28,36

ART.				OHNE MWST. CHF	INKL MWST.
98067	38143D	3 m	12	633,00	759,60
	38145D	5 m	24		
	38148D	8 m	12		

NEW

WING SHAPE

- Spezielle W-Form (**Wing Shape**) für einen größeren Knickwiderstand über **3,5 m**
- **Nylonbeschichtetes Band mit zusätzlicher Abdeckung auf den ersten Zentimetern für erhöhten Schutz**
- Doppelte Skalierung: schwarze horizontale Nummerierung auf der Vorderseite mit gelben, gut sichtbaren Dezimalstellen und weiße vertikale Nummerierung auf der Rückseite mit roten Dezimalzahlen
- Selbstblockierendes Band
- **Stoßfestes, gummiertes ABS-Gehäuse**
- Großer, geschlossener Haken

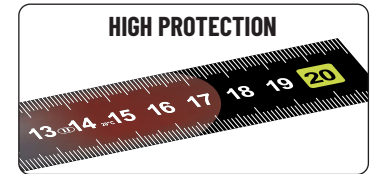

DISPLAY WING SHAPE
KARUSSELL



ART.				OHNE MWST. CHF	INKL MWST.
08037	5 m	32 mm	6	15,00	17,72
08038	8 m	32 mm	6	20,50	24,05

ART.			
98069	08037	5 m	24
	08038	8 m	12
CHF	596,00	714,02	
	OHNE MWST.	INKL MWST.	

FLASH

- Band mit doppelter Teilung
- Fluo-Effekt für bessere Ablesbarkeit auf der Vorderseite
- Verchromtes Rubber-Touch-Gehäuse
- Hohe Sichtbarkeit
- Nylonbeschichtetes und texturiertes Band
- Ergonomische Form



ZOOM
10X



TEXTURIERTE
OBERFLÄCHE
= SEHR HOHE
ABRIEBFESTIGKEIT

ART.				OHNE MWST. CHF	INKL MWST.
08973	3 m	16 mm	6	8,00	9,62
08974	5 m	19 mm	6	11,50	13,93
08975	5 m	25 mm	6	13,50	15,95
08978	8 m	25 mm	6	17,00	20,26

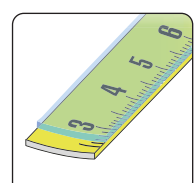

2026 SELECTION

BICOLOR

- Band mit Farbwechsel alle 10 cm bis 2 Meter für eine sofortige und vereinfachte Lesbarkeit
- Vergrößerte Breite des Bandes für mehr Stabilität (bis zu 3 m horizontal bei einer Breite von 28 mm)
- Vergrößerte und sichtbare Nummerierung
- Gummiertes ABS-Gehäuse - fluoreszierendes Gelb

CE II



PATENTIERTES BAND

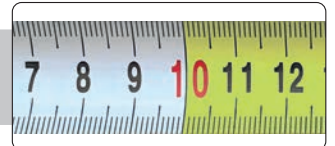

DISPLAY BI-COLOR KARUSSELL



ART.				OHNE MWST. CHF	INKL MWST.
08220	3 m	19 mm	12	6,50	7,60
08221	5 m	22 mm	12	8,50	10,13
08222	5 m	28 mm	6	10,50	12,66
08223	8 m	28 mm	6	15,00	17,72

ART.			
98068	08220	3 m	24
	08221	5 m	12
	08222	5 m	24
	08223	8 m	6
CHF	596,00	714,02	
	OHNE MWST.	INKL MWST.	

FLASH REVERXO

- Selbstblockierendes Band in allen Positionen plus Dauerstopp-/Entriegelungstaste
- Gummiertes Rubber Touch-Gehäuse



CE II

ART.				OHNE MWST. CHF	INKL MWST.
08103	3 m	16 mm	12	6,00	6,84
08104	5 m	19 mm	12	7,00	8,23
08105	5 m	25 mm	6	8,50	10,13
08108	8 m	25 mm	6	10,50	12,66

FLASH TOUCH

CE II

- Zweikomponentengehäuse
- Sehr ergonomische Form
- Klare und lesbare Nummerierung



ART.				OHNE MWST. CHF	INKL MWST.
08963	3 m	16 mm	12	5,50	6,33
08964	5 m	19 mm	12	7,50	8,86
08965	5 m	25 mm	6	9,50	11,39
08968	8 m	25 mm	6	13,00	15,19
08970	10 m	25 mm	6	15,00	17,72

XL 27 PLUS

CE II

- 27 mm-Bandbreite
- **Texturierte Bandoberfläche**
- **Nylonmantel mit Rundumschutz**
- 10-mal höhere Abriebfestigkeit

TEXTURIERTE
OBERFLÄCHE = SEHR HOHE
ABRIEFESTIGKEIT

**ZOOM
10X**

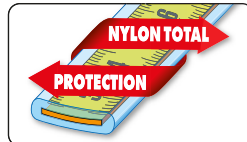

ART.				OHNE MWST. CHF	INKL MWST.
08765	5 m	27 mm	6	18,00	21,52
08768	8 m	27 mm	6	26,00	30,38

XL 33

CE II

- Beweglicher **gummibeschichteter Spezialhaken**, um den Grip zu erhöhen (patentiert)
- Langlebig, abriebfest, säurefest und reflexionsfrei
- Außergewöhnlicher **Knickwiderstand: bis zu 3 m horizontal** und 4,5 m vertikal
- GROSSE ZAHLEN für leichteres Ablesen
- Gehäuse aus **Edelstahl** und rutschfester Gummibeschichtung
- Gedämpfter automatischer Bandeinzug



ART.				OHNE MWST. CHF	INKL MWST.
08755	5 m	33 mm	6	15,00	17,72
08758	8 m	33 mm	6	21,50	25,32

MAGNETEFORTE

CE II

- Fixierter Magnet: fehlerfreies Messen
- Großer Haken
- Gummierung



ART.				OHNE MWST. CHF	INKL MWST.
08597	5 m	25 mm	6	9,50	11,14

ACTION CHROMED

CE II

- Selbstblockierendes Band
- Fester Magnet: fehlerfreies Messen
- Doppelte Teilung
- Riesenzahlen

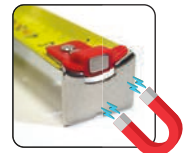

ART.				OHNE MWST. CHF	INKL MWST.
08212	3 m	16 mm	6	7,50	9,12
08214	5 m	19 mm	6	10,50	12,15
08215	5 m	25 mm	6	12,00	13,93
08218	8 m	25 mm	6	15,00	17,47

2026 SELECTION

3 STOP ERGO



- Intuitiver, ergonomischer Bremsknopf
- Stoßfeste Gummierung
- 1 Verriegelung + 2 Bremsen

KOSTENLOS
EXPO CUBE für die erste Bestellung von mindestens 84 Bandmaßen



ART.			OHNE MWST. CHF	INKL MWST.
38643NH	3 m x 16 mm	12	2,50	2,79
38645NH	5 m x 19 mm	12	4,00	4,56
38646NH	5 m x 25 mm	6	4,50	5,06
38648NH	8 m x 25 mm	6	7,00	8,36
38650NH	10 m x 25 mm	6	8,50	10,13

3 STOP



- Intuitiver, ergonomischer Bremsknopf
- Stoßfeste Gummierung
- 1 Verriegelung + 2 Bremsen

KOSTENLOS
EXPO CUBE für die erste Bestellung von mindestens 84 Bandmaßen



ART.			OHNE MWST. CHF	INKL MWST.
38653NH	3 m X 16 mm	48	2,50	2,79
38654NH	3 m X 19 mm	48	3,00	3,27
38655NH	5 m X 19 mm	48	4,00	4,56
38656NH	5 m X 25 mm	48	4,50	5,06
38658NH	8 m X 25 mm	12	7,00	8,36
38660NH	10 m X 25 mm	6	8,50	10,13

ONE

CE (I)



- Extrapräzises Band
- Band mit Nylonüberzug, kratzfest, säurebeständig, nicht reflektierend
- Verchromte Kapsel mit rutschfestem Gummimantel

ZWEIMAL GENAUER

TOLERANZ CE

KLASSE (I) ± mm

5 m
0.60

NYLON COATED



ART.			CHF		
38736	5 m	25 mm	1	13,00	15,19

NEW GRADUATION

CE (II)



- Teilung mit Strichen unterschiedlicher Länge für vereinfachtes Ablesen
- Abwechselnde Punkte alle 2 mm für direktes Erkennen
- Teilung auf beiden Seiten:
- Verchromte stoßfeste ABS-Kapsel
- Mit Clip



DOPPELTE TEILUNG

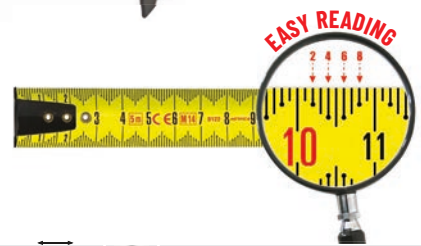

ART.			CHF		
08665	5 m	25 mm	6	8,50	10,13

LOOK

CE (II)

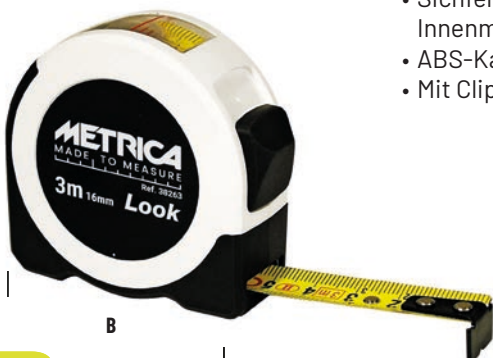

- Sichtfenster für direkte Innenmessungen
- ABS-Kapsel, stoßfest
- Mit Clip

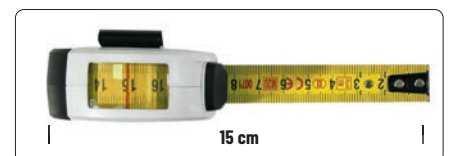

ART.			OHNE MWST. CHF	INKL MWST.	
38264	3 m	16 mm	6	7,00	8,10
38265	5 m	19 mm	6	9,50	11,14

TRANSPARENT

- ABS-Kapsel bruchfest
- Drei leuchtende Farben, einfach zu finden, oder schwarz
- Mit Clip



ART.					OHNE MWST.	CHF	INKL MWST.
38751		3 m	16 mm	12	3,00		3,54
38761		3 m	16 mm	12	3,00		3,54
38771		3 m	16 mm	12	3,00		3,54
38754		5 m	19 mm	12	4,50		5,06
38764		5 m	19 mm	12	4,50		5,06
38774		5 m	19 mm	12	4,50		5,06

Displaybox 12 Stück (4 x 38754, 4 x 38764, 4 x 38774)

ART.			OHNE MWST.	CHF	INKL MWST.
89780		1	51,00		60,77



MINI TRASPARENT 2 M

- ABS-Kapsel bruchfest
- Drei leuchtende Farben, einfach zu finden, oder schwarz
- Mit Clip



ART.					OHNE MWST.	CHF	INKL MWST.
38031		2 m	13 mm	12	3,00		2,79
38032		2 m	13 mm	12	3,00		2,79
38033		2 m	13 mm	12	3,00		2,79

MINI 2M

- Bi-Material-Gehäuse mit rutschfestem Gummiteil
- Antireflex-Band
- Superkompakt
- Hohe Glätte des Farbbandes
- Klare und sichtbare Nummerierung
- Kette mit Karabinerhaken



ART.					OHNE MWST.	CHF	INKL MWST.
38028		2 m	13 mm	12	3,00		3,04
38029		2 m	13 mm	12	3,00		3,04
38030		2 m	13 mm	12	3,00		3,04

SUPER ACTION GLASFASER

- Exklusive **patentierte** ergonomische Form, wirkt nicht ermüdend für das Handgelenk während des Gebrauchs und des Transports
- Exklusives Extraktionssystem des Bandes bei **blockierter Kurbel**
- Winkelhaken am Bandanfang



CE III



ART.				OHNE MWST. CHF	INKL MWST.
40029V	50 m	13 mm	1	53,00	63,30

QUICK-RETURN 100M GLASFASER

CE III

- Exklusive **Schnellrücklaufvorrichtung 3X mit verdreifachter Geschwindigkeit**
- Stoßdämpfervorrichtung beim Endlauf
- Handlicher Griff mit griffigem Gummiüberzug
- Geöffnete Kapselstruktur für einfachere Bandreinigung



ART.				OHNE MWST. CHF	INKL MWST.
40027	100 m	13 mm	1	68,00	81,02

FORTE GLASFASER

CE III

- Band aus **verstaerktem Glasfaser**
- Schnelles Aufwickeln 3x
- **Gummiertes Griff, rutschfest**



ART.				OHNE MWST. CHF	INKL MWST.
40313	30 m	19 mm	1	38,00	45,58
40315	50 m	19 mm	1	53,00	63,30

QUICK-RETURN GLASFASER

CE III

- Schnelles Aufwickeln (3x)
- **Ergonomischer Griff**
- Offenes Gehäuse
- **Gummiertes rutschfester Gehäuseboden**



ART.				OHNE MWST. CHF	INKL MWST.
40023V	30 m	13 mm	1	30,00	35,45
40025V	50 m	13 mm	1	38,00	45,58

SUPER ACTION PLUS STAHLBAND

- Exklusive patentierte ergonomische Form
- Exklusives Extraktionssystem des Bandes bei blockierter Kurbel
- Kurbel
- Nylonmantel mit erhöhter Dicke für sehr hohen Schutz des Bandes
- 10-mal höherer Abriebschutz, auch an den Seiten
- Winkelhaken am Bandanfang



CE II



ART.	50 m	13 mm	1	OHNE MWST. CHF	INKL MWST.
39244V				104,00	124,07

ACTION - STEEL

CE II

- Stahlband, lackiert und mit **Nylonüberzug**, verschleißfest, säurebeständig
- Exklusives System zum Herausziehen des Bandes bei **blockierter Kurbel**
- Faltbarer Winkelhaken
- Speziell gummierter Handgriff mit Antirutsch-Beschichtung
- Haken mit **Metallring** und Magnetblockierung



ART.	50 m	13 mm	1	OHNE MWST. CHF	INKL MWST.
39270V				64,00	75,96

TENDERCOLOR BLACK

CE II

- Stahlband mit Riesenziffern
- Gummierter handlicher Griff, ergonomisch



ART.	50 m	13 mm	1	OHNE MWST. CHF	INKL MWST.
39262SPB				38,00	45,58

NEW RUBBER TOUCH

CE II

- ABS-Kapsel mit Rubber Touch-überzug
- **Reduzierte Maße und Gewicht**
- Emailliertes Stahlband
- Metallring
- Metallkurbel mit 3X-Rückspulsystem



ART.	30 m	13 mm	1	OHNE MWST. CHF	INKL MWST.
39330				34,00	40,51
39350	50 m	13 mm	1	54,00	64,57

GRAFITSTIFT

- Schreibt auf allen Oberflächen (außer Glas)
- 100% Grafit
- Dauert zehnmal länger als ein traditioneller Bleistift
- Spitze immer bereit, ohne Spitzer einsetzbar
- Verschmutzt Ihre Hände nicht!
- Schlag- und bruchfest

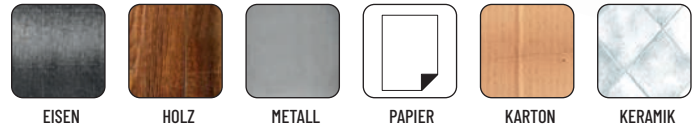

Art. 89206

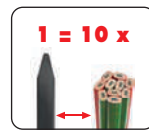

ART.			OHNE MWST. CHF	INKL MWST.
51150	1 pcs	12	4,00	4,56
51151	Blister 2 Stück	1	8,00	9,12

Display Box 36 Stück

ART.			OHNE MWST. CHF	INKL MWST.
89206	Box 36 Stück	1	137,00	164,07

BLEISTIFTSPITZER



ART.		OHNE MWST. CHF	INKL MWST.
49159	10	2,50	2,53

ZIMMERMANN'SBLEISTIFTE

- 144-Stueck-Schachtel
- Schwarze HB-Mine

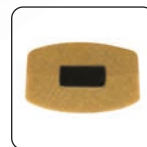

ART.	L		OHNE MWST. CHF	INKL MWST.
51050N	18 cm	1	67,00	80,21
51020	30 cm	1	165,00	196,89

In Kartons mit 144 bleistiften

ZIMMERMANN'SBLEISTIFTE 30 CM

- Schachtel mit 6 Stück



ART.		OHNE MWST. CHF	INKL MWST.
50390	6	4,50	5,06

Preis je Blister

INDUSTRIE-DRUCKBLEISTIFT

- Bleistift für den industriellen und Bau-Gebrauch
- Körper aus schwarzem Bakelit
- Metall-Druckknopf
- Große Mine, schwarz,
- Durchmesser 5,5 mm



ART.		OHNE MWST. CHF	INKL MWST.
51080	1	6,00	6,71
01090	1	2,50	2,53



Art. 01090

MAURERBLEISTIFTE

- Harte schwarze Mine
- Flache / ovale Form für besseren Griff



ART.	L		OHNE MWST. CHF	INKL MWST.
51060	L 24 cm	1	122,00	145,84
51070	L 30 cm	1	183,00	218,76

In Kartons mit 144 Bleistiften

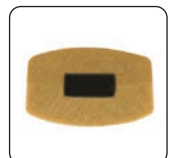

MARKIERSPRAY FOLLOW ME 360°

- Sicherheitsverschluss
- Fluoreszierende Farben - nicht permanent
- Blei- und FCKW-frei
- Für saubere Markierungen auf jeder Oberfläche, selbst nass (Zement, Asphalt, Stein, Gras, Sand usw.).
- Selbstreinigendes Ventil

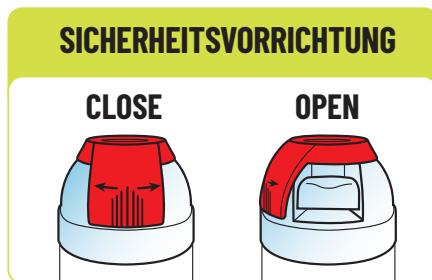

ART.			OHNE MWST.	CHF	INKL MWST.
50181EU	●	12	7,00	8,10	
50182EU	●	12	7,00	8,10	
50183EU	●	12	7,00	8,10	
50184EU	●	12	7,00	8,10	
50185EU	●	12	7,00	8,10	
50186EU	●	12	7,00	8,10	

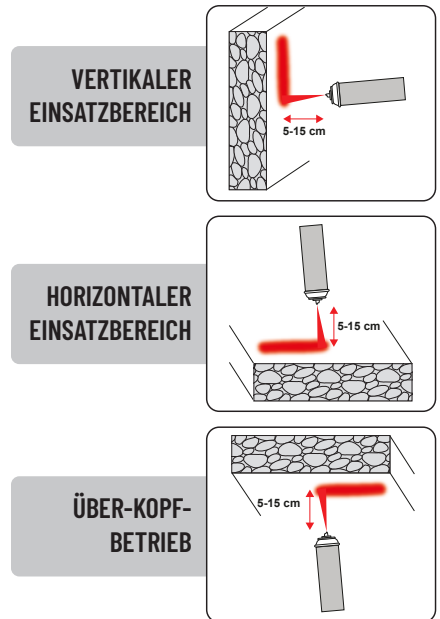

ABS-RIESEN-SCHLAGSchnur

- Professionelle, wiederaufladbare Ausführung für Straßen und Baustellen
- Wird mit einem 50 m langen Seil geliefert - Durchmesser 3 mm und hohe Festigkeit (55 kg)
- Gesamtkapazität 400 gr

ART.			OHNE MWST.	CHF	INKL MWST.
60097	L 50 m	6	61,00	72,16	



ERSATZ-PULVER



ART.		GR.	OHNE MWST.	CHF	INKL MWST.
60133	●	400	5,00	5,57	
60113	●	400	5,00	5,57	
60127	●	1000	10,00	11,39	
60128	●	1000	10,00	11,39	
60141	●	3500	28,00	32,92	
60140	●	3500	28,00	32,92	

ABSPERRBAND

- Länge 100 m



ART.		OHNE MWST.	CHF	INKL MWST.
60132	50 mm	2,50	2,79	
60122	70 mm	4,00	3,80	

"ALL BLACK" BLADE UNIVERSAL

- ABS-Gehäuse
- Klinge 18 x 0,7 mm

sk2
HRC ≥ 67



ART.			OHNE MWST. CHF	INKL MWST.
09031	L 160 mm	12	7,00	7,34

"ALL BLACK" BLADE MIT FESTSTELLSCHRAUBE



- ABS-Gehäuse
- Klinge 18 x 0,7 mm
- Professionell

sk2
HRC ≥ 67

**SELF
LOCKING
FORCE**



ART.			OHNE MWST. CHF	INKL MWST.
09033	L 185 mm	12	9,00	9,62

"ALL BLACK" BLADE MIT FESTSTELLSCHRAUBE



- Gummiertes Metall-Gehäuse
- Klinge 18 x 0,7 mm
- Professionell
- Heavy Duty

sk2
HRC ≥ 67

**SELF
LOCKING
FORCE**



ART.			OHNE MWST. CHF	INKL MWST.
09039	L 185 mm	12	13,00	15,19

KLINGEN

- 10 Ersatzklingen
- 18 mm

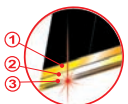
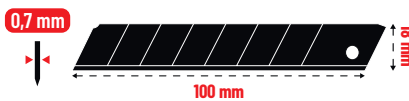

50% SCHÄRFER
DREIFACHER
SCHNITTWINKEL

sk2
HRC ≥ 67



ART.			OHNE MWST. CHF	INKL MWST.
49058	100 x 18 x 0,7 mm	10	4,50	5,06

"ALL BLACK" 9MM MIT FESTSTELLSCHRAUBE

- ABS-Gehäuse
- Klinge 9 x 0,6 mm



sk2
HRC ≥ 67

ART.			OHNE MWST. CHF	INKL MWST.
09069	L 140 mm	12	7,00	7,60

KLINGEN

- 10 Ersatzklingen
- 9 mm

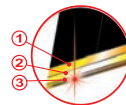
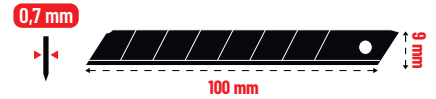

50% SCHÄRFER
DREIFACHER
SCHNITTWINKEL

sk2
HRC ≥ 67



ART.			OHNE MWST. CHF	INKL MWST.
49029	100 x 9 x 0,7 mm	10	3,50	3,80

BLACK BULL 25 MM MIT FESTSTELLSCHRAUBE



- Klinge 25 x 0,7 mm
- Professionell
- Heavy Duty

sk2
HRC ≥ 67

**SELF
LOCKING
FORCE**



ART.			OHNE MWST. CHF	INKL MWST.
09037	L 200 mm	12	10,00	11,39

KLINGEN

- 10 Ersatzklingen
- 25 mm

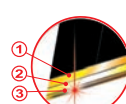
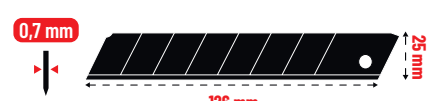

50% SCHÄRFER
DREIFACHER
SCHNITTWINKEL

sk2
HRC ≥ 67



ART.			OHNE MWST. CHF	INKL MWST.
49039	126 x 25 x 0,7 mm	12	8,00	8,86

METRIC4 ONE - 1MM - MONLITH-STRUKTUR

- Extra starke Klingen mit **1 mm Dicke**
- ABS-Gehäuse
- Automatische Klingennarretierung
- Im Blister mit 7 Ersatzklingen



sk2
HRC ≥ 67



TASTE FÜR
EINFACHEN
KLINGENWECHSEL

KLINGEN

- 7 Ersatzklingen
100 x 18 x 1 mm

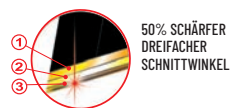
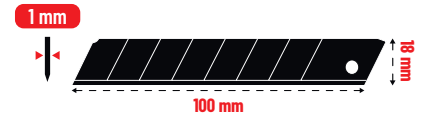

sk2
HRC ≥ 67



ART.			OHNE MWST. CHF	INKL MWST.
09036	L 140 mm	12	13,00	15,19

ART.			OHNE MWST. CHF	INKL MWST.
49068	100 x 18 x 1 mm	12	5,00	5,57

UTILITY MESSER

- 0,6 mm "ALL BLACK" Klinge aus SK2-Stahl
- In 3 Positionen verstellbar und zusammenklappbar (nur 11 cm im zusammengeklappten Zustand)
- Mit Gürtelclip
- Metallgehäuse in Flash-Farbe, leicht sichtbar auf Baustellen
- Drahtisolierer
- Einfacher Klingenswechsel



sk2
HRC ≥ 67

VERSTELLBAR

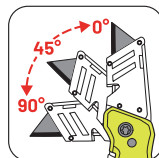

KLINGEN

- 10 Ersatzklingen aus SK2-Stahl

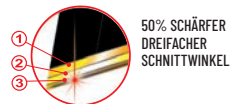
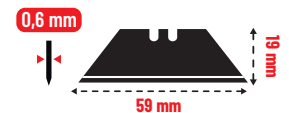

sk2
HRC ≥ 67



ART.			OHNE MWST. CHF	INKL MWST.
09080	175 o 115 mm	12	13,00	15,19

ART.			OHNE MWST. CHF	INKL MWST.
49043	59 x 19 x 0,6 mm	10	3,00	3,04

BLACK BLADE POCKET SIZE 18 MM "ZEBRA"

- Taschenausführung
- ABS-Gehäuse
- Klinge 18 x 0,7 mm



sk2
HRC ≥ 67



KLINGEN

- 10 Ersatzklingen
- 18 mm für 09027

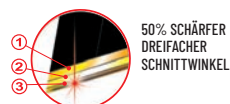
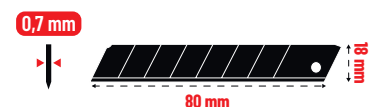

sk2
HRC ≥ 67



ART.			OHNE MWST. CHF	INKL MWST.
09025	L 140 mm	12	5,00	5,57

ART.			OHNE MWST. CHF	INKL MWST.
49064	80 x 18 x 0,7 mm	10	5,00	5,57

CUTTER 18 MM SK4

- ABS-Gehäuse
- Automatische Klingensblockierung



TASTE FÜR
EINFACHEN
KLINGENWECHSEL



ART.			OHNE MWST. CHF INKL. MWST.	
49065	L 170 mm	1	4,00	4,46



Art. 89365 enthält 24 Cutter 49065

ART.			OHNE MWST. CHF INKL. MWST.	
89365	100 x 18 x 0,5 mm	1	62,00	73,43

"ALL BLACK" BLADE OPEN&CUT

- ABS-Gehäuse
- Klinge 18 x 0,7 mm



OPEN & CUT



KLINGEN

- 10 Ersatzklingen
- 18 mm

0,7 mm

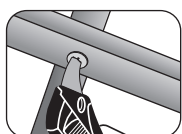

SCHRAUBEN

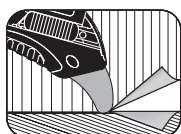

TEPPICH

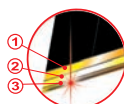

50% SCHÄRFER
DREIFACHER
SCHNITTWINKEL



ART.			OHNE MWST. CHF INKL. MWST.	
09068	L 170 mm	12	5,50	6,08

ART.			OHNE MWST. CHF INKL. MWST.	
49058	100 x 18 x 0,7 mm	10	4,30	5,06

DISPLAY CUTTER A



ART.		
89363	09031	12
	49058	10
	09069	12
	49029	10
	09036	12
	49068	12
	09080	12
	49043	10

CHF **655,00** **784,92**

OHNE MWST. INKL. MWST.

DISPLAY CUTTER B

ART.		
89364	09033	12
	49058	10
	09037	12
	49039	12
	09025	12
	49064	10
	09068	12
	49058	10

CHF **596,00** **714,02**

OHNE MWST. INKL. MWST.

DIGITALER UHR-MESSSCHIEBER IP67

- Großes, digitales HD-Farbdisplay mit **digitaler Anzeige und digitalem Zeiger**: einfaches Ablesen
- **Einstellbare Bildschirmstärke**
- Wasser- und staubdicht nach **IP67**
- Gehärtete Messflächen
- Absolut- (Nullstellung) und Hold-Funktion (Halten des Messwerts)
- Eingebauter **wiederaufladbarer Li-Ionen-Akku**
- Wird in einem Koffer mit Ladekabel geliefert
- Auflösung **0,01 mm**



ART.			OHNE MWST. CHF	INKL. MWST.
10029	0 - 150 mm	1	117,00	139,26

PRÄZISIONS-MONOBLOCK-MESSSCHIEBER

- Gehärteter rostfreier Stahl
- Matt-verchromte Teilung
- Feineinstellung - Feststellschraube
- Genauigkeit 1/20 - DIN 862

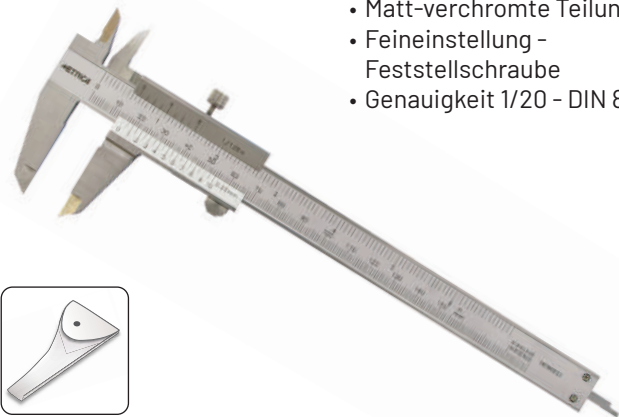

ART.			OHNE MWST. CHF	INKL. MWST.
10074	0 - 150 mm	1	43,00	50,64

WERKSTATT-MESSSCHIEBER

- Verchromter Stahl
- Mattverchromte Skala
- Feststellschraube
- 4-fach-Messung
- Genauigkeit 0,02 mm



ART.	A mm	B mm	mm		OHNE MWST. CHF	INKL. MWST.
10075	0 - 150	40	0,02	1	26,00	30,38

PRÄZISIONS-MONOBLOCK-MESSSCHIEBER

- Gehärteter rostfreier Stahl
- Matt-verchromte Teilung
- Feineinstellung - Feststellschraube
- Genauigkeit 1/20 - DIN 862



ART.	A mm	B mm	mm		OHNE MWST. CHF	INKL. MWST.
10039	0 - 155	40	0,05	5	16,00	18,99

SCHULMESSSCHIEBER

- Gehärteter Edelstahl - Matt verchromte Skala
- Hebelblockier-System
- 4 Messfunktionen
- Genauigkeit 0,05 mm



ART.	A mm	B mm	mm		OHNE MWST. CHF	INKL. MWST.
10038	0 - 150	40	0,05	5	15,00	17,98
10031	0 - 200	40	0,05	1	24,00	27,85

DIGITAL-MESSSCHIEBER HIGH VISIBILITY

- Aus rostfreiem Stahl, gehärtet
- 4-fach-Messung
- LCD Display, hohe Sichtbarkeit, große Ziffern
- IP54
- Ablesung 0,01 mm/0,0005"
- Wiederholungsgenauigkeit 0,01 mm/0,0005"
- Genauigkeit 0,02 mm/0,001"
- Betriebstemperatur 0 °C a 40 °C
- Tasten: ON/OFF, null, mm/inch



NEW

ART.			OHNE MWST. CHF	INKL MWST.
10084	0-150 mm	1	93,00	111,41

DIGITAL-MESSSCHIEBER, GROSSE ZIFFERN (11 MM)

- Aus rostfreiem Stahl, gehärtet
- Nulleinstellung für Vergleichsmessungen
 - Genauigkeit 0,02 mm
 - Wiederholungsgenauigkeit 0,01 mm

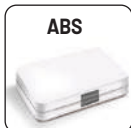

ART.	A mm	B mm	mm		OHNE MWST. CHF	INKL MWST.
10009	0-300	50	0,01	1	106,00	126,60

DIGITAL-MESSSCHIEBER AUS CARBONFASERN

- Digital-Messschieber aus Carbonfasern
- Sehr große Ziffern
- Messbereich 150 x 0,1 mm
- Im Blister

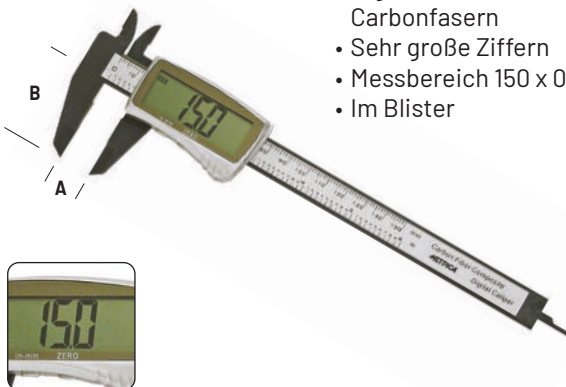

ART.	A mm	B mm	mm		OHNE MWST. CHF	INKL MWST.
10745	0-150	40	0,1	5	13,00	14,69

DIGITALE MESSSCHIEBER

- Aus gehärtetem rostfreiem Stahl
- Neue Glasstruktur für mehr Stabilität und langjährige Genauigkeit
 - 4 Messfunktionen
 - Riesige Ziffern
 - Auflösung **0,01 mm**
 - Genauigkeit 0,02 mm



NEW

ART.			OHNE MWST. CHF	INKL MWST.
10026	0 - 150 mm	1	53,00	63,30
10027	0 - 200 mm	1	68,00	81,02

DIGITAL-MESSSCHIEBER, GROSSE ZIFFERN (11 MM)

- Aus rostfreiem Stahl, gehärtet
- Display mit großen Ziffern (11 mm)
- 4-fach-Messung
 - Genauigkeit 0,02 mm
 - Wiederholungsgenauigkeit 0,01 mm



ART.	A mm	B mm	mm		OHNE MWST. CHF	INKL MWST.
10017	0-150	40	0,01	1	38,00	45,58

MESSSCHIEBER FÜR LINKSHÄNDER

- Aus rostfreiem Stahl, gehärtet
- Monoblock-Schieber
- Feststellschraube
- 4-fach-Messung
- Mattverchromte Skala
- ABS-Etui



NEW

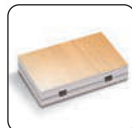

ART.	A mm	B mm	mm		OHNE MWST. CHF	INKL MWST.
10033	0-155	40	0,01	1	40,00	47,10

PRÄZISIONS-MESSSCHIEBER

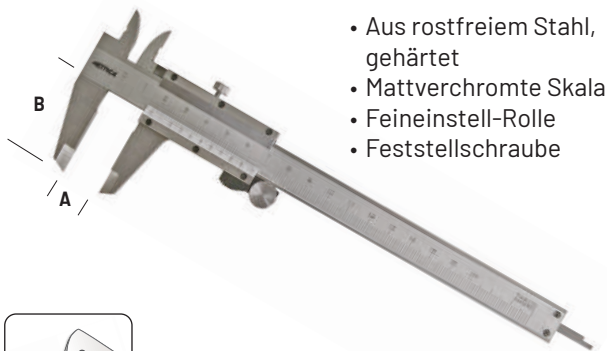

- Aus rostfreiem Stahl, gehärtet
- Mattverchromte Skala
- Feineinstell-Rolle
- Feststellschraube



ART.	A mm	B mm	mm		OHNE MWST.CHF	INKL MWST.
10055	0-155	40	0,02	1	36,00	43,04

DIGITAL-MESSSCHIEBER, GROSSE ZIFFERN (11 MM)

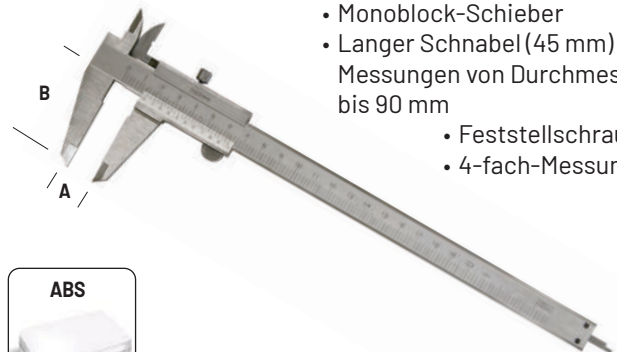

- Aus rostfreiem Stahl, gehärtet
- Monoblock-Schieber
- Langer Schnabel (45 mm) für Messungen von Durchmessern bis 90 mm
- Feststellschraube
- 4-fach-Messung



ART.	A mm	B mm	mm		OHNE MWST.CHF	INKL MWST.
10058	0-200	45	0,02	1	51,00	60,77

UHR-MESSSCHIEBER



- Aus rostfreiem Stahl, gehärtet
- 4-fach-Messung
- Geschützter Mechanismus
- Ziffernblatt-Nullstellung
- Feststellschraube

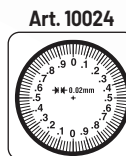
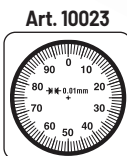

Art. 10023:
1 Umdrehung = 1 mm Ablesung
0,01 mm

Art. 10024:
1 Umdrehung = 2 mm Ablesung
0,02 mm

ART.	A mm	B mm	mm		OHNE MWST.CHF	INKL MWST.
10023	0-150	40	0,01	1	53,00	63,30
10024	0-200	50	0,02	1	70,00	83,56

TIEFEN-STABMESSSCHRAUBE



- Ablesung 0,01 mm
- Brückenlänge 100 mm
- Im Holzkoffer
- Genauigkeit nach DIN 863

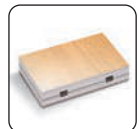

ART.	A mm	mm		OHNE MWST.CHF	INKL MWST.
44090	0-100	0,01	1	112,00	134,20
44091	0-200	0,01	1	205,00	245,60

AUSSEN-BÜGELMESSSCHRAUBE



- Ablesung 0,01 mm
- Verchromter Bügel
- Hartmetall-Messflächen, Ø 6,5 mm
- Trommel Ø 18 mm
- Hebefeststellung
- Im ABS-Etui
- Genauigkeit nach DIN 863



ART.	A mm	mm		OHNE MWST. CHF	INKL MWST.
44061	0-25	0,01	1	36,00	43,04
44062	25-50	0,01	1	38,00	44,69
44063	50-75	0,01	1	41,00	48,74
44064	75-100	0,01	1	49,00	57,98

AUSSEN-BÜGELMESSSCHRAUBE



- Ablesung 0,01 mm
- Lackierter Bügel
- Hartmetall-Messflächen, Ø 6,5 mm
- Trommel Ø 18 mm
- Hebefeststellung
- Im Holzkoffer
- Genauigkeit nach DIN 863

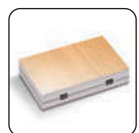

ART.	A mm	mm		OHNE MWST. CHF	INKL MWST.
44065	100-125	0,01	1	56,00	67,10
44066	125-150	0,01	1	65,00	77,23
44067	150-175	0,01	1	68,00	81,02

PRÄZISIONS-MESSUHR

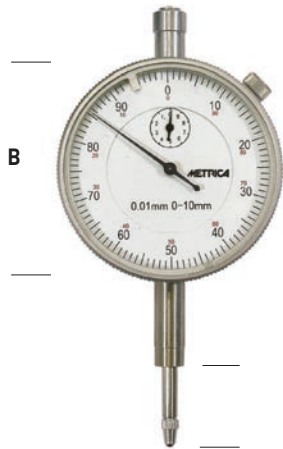

- Drehbares Zifferblatt mit Feststellknopf
- Toleranz-Marker
- ABS-Etui



ART.	A mm	B mm	mm		OHNE MWST.CHF	INKL MWST.
41019	0-10	∅ 58	0,01	1	24,00	27,85

PRÄZISIONS-MESSUHR

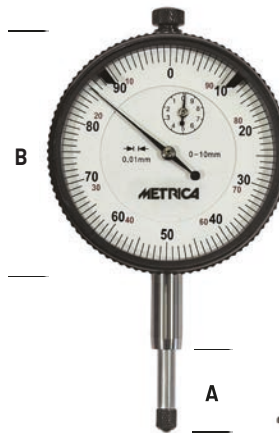

- Hohe Empfindlichkeit der Messuhr, robuste Ausführung
- Drehbares Zifferblatt mit Toleranz-Marker
- Genauigkeit nach DIN 878
- ABS-Etui
- Art. 41020 beliefert mit auswechselbarem Ring-Teller



ART.	A mm	B mm	mm		OHNE MWST.CHF	INKL MWST.
41020	0-10	∅ 58	0,01	1	48,00	56,72

MAGNETFUSS



- 3 starke Gestänge
- Mit Feineinstellung
- Prismatische Sohle
- Hebelschalter
- Magnetkraft 45/60 Kg
- Messuhr nicht im Lieferumfang

ART.	H mm	Kg		OHNE MWST. CHF	INKL MWST.
46010	230	60	1	43,00	50,64
46015	230	45	1	43,00	50,64

DICKENMESSGERÄT TASCHENFORMAT

- Ablesung 0,1 mm
- Taschenausführung mit Feststellung
- Ergonomische Form
- Aluminium-Rahmen und Anti-Rutsch-Lack
- Kunstleder Etui

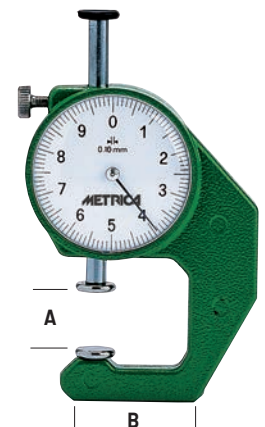

ART.	A mm	B mm	mm		OHNE MWST.CHF	INKL MWST.
43051	0-10	20	0,1	1	85,00	101,28
43052	0-20	20	0,1	1	89,00	106,34

GEWINDESCHABLONE AUS STAHL

- Metall-Halter



ART.	N			OHNE MWST.CHF	INKL MWST.
35020	52	Withw Si	1	9,00	10,13

FÜHLERLEHREN

- Metall-Halter



ART.	L mm	N	S mm		OHNE MWST.CHF	INKL MWST.
35102	100	8	0,05÷0,5	1	6,00	6,33

GRADMESSER

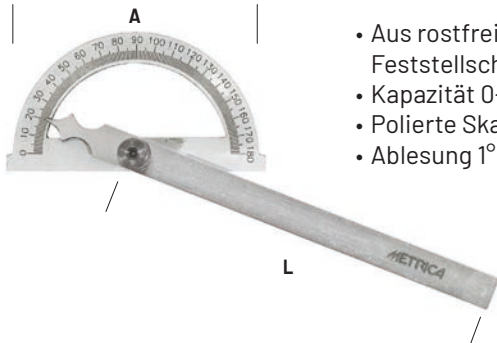

- Aus rostfreiem Stahl mit Feststellschraube
- Kapazität 0-180°
- Polierte Skala
- Ablesung 1°

ART.	A mm	L mm		OHNE MWST. CHF	INKL MWST.
36511	∅ 80	120	1	22,00	25,32
36512	∅ 120	150	1	24,00	27,85
36513	∅ 150	200	1	30,00	35,45
36514	∅ 200	250	1	38,00	45,58

UNIVERSAL-WINKELMESSER



- Rostfreier Stahl
- Verchromte Skala
- Direkte Ablesung 5', mit Vergrößerungslupe
- Winkel für kleine Ecken
- Verschiebbare Schiene 200 und 300 mm
- ABS-Etui

ART.	L mm		OHNE MWST. CHF	INKL MWST.
36030	200-300	1	118,00	140,53

SCHREINERWINKEL



- Aus gehärtetem Stahl
- Gelbe Schenkel mit Teilung
- Basis aus Aluminiumguß

ART.	L mm		OHNE MWST. CHF	INKL MWST.
29240	150	5	3,50	3,67
29241	200	5	3,50	3,80
29242	250	5	4,00	4,30
29243	300	5	4,50	4,94
29244	350	5	5,00	5,57
29245	400	5	5,50	6,08
29247	500	5	7,00	8,10

SCHREINERWINKEL AUS ROSTFREIEM STAHL

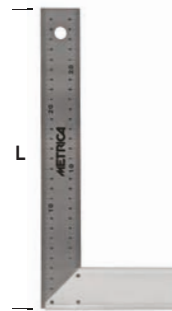

- Gehärtete Klinge aus rostfreiem Stahl
- Basis aus eloxiertem gepresstem Aluminium
- Eingravierte Teilung

ART.	L mm		OHNE MWST. CHF	INKL MWST.
29219	250	1	23,50	27,85
29220	300	1	25,00	29,62
29221	400	1	30,00	35,45
29222	500	1	34,00	40,51

EINFACHE WINKEL



- Normalstahl, geschliffen, ungehärtet
- Robuster Querschnitt

ART.	A X B mm		OHNE MWST. CHF	INKL MWST.
29076	200 x 130	1	19,00	22,28
29077	250 x 165	1	29,00	34,18
29078	300 x 200	1	40,00	47,22
29079	400 x 250	1	66,00	78,49
29080	500 x 330	1	94,00	112,67

ANSCHLAGWINKEL



- Normalstahl, geschliffen, ungehärtet
- Robuster Querschnitt

ART.	A X B mm		OHNE MWST. CHF	INKL MWST.
29166	200 x 130	1	32,00	37,98
29167	250 x 165	1	41,00	48,87
29168	300 x 200	1	47,00	55,70
29169	400 x 250	1	74,00	88,62
29170	500 x 330	1	114,00	136,73

FEDER-GREIFZIRKEL

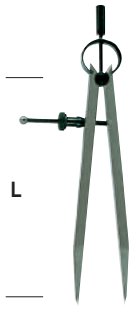

- Feder-Greifzirkel
- Schnellöffnung
- Schwere Ausführung mit quadratischem Querschnitt
- Gerade Spitzen aus gehärtetem Stahl

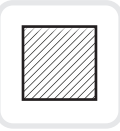

SECTION

ART.	L mm		OHNE MWST.	CHF	INKL MWST.
48013	150	2	11,00		12,15
48014	175	2	12,00		13,42
48015	200	2	13,00		14,69
48016	250	2	16,00		18,23
48017	300	2	19,00		21,90

AUSSEN-FEDER-GREIFZIRKEL

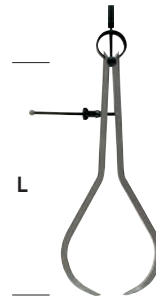

- Außen-Feder-Greifzirkel
- Schnellöffnung
- Schwere Ausführung mit quadratischem Querschnitt
- Spitzen aus gehärtetem Stahl

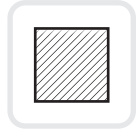

SECTION

ART.	L mm		OHNE MWST.	CHF	INKL MWST.
48023	150	2	11,00		12,15
48024	175	2	12,00		13,42
48025	200	2	13,00		15,19
48026	250	2	16,00		18,23
48027	300	2	19,00		21,90

INNEN-FEDER-GREIFZIRKEL

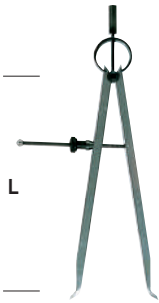

- Innen-Feder-Greifzirkel
- Schnellöffnung
- Schwere Ausführung mit quadratischem Querschnitt
- Spitzen aus gehärtetem Stahl

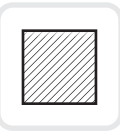

SECTION

ART.	L mm		OHNE MWST.	CHF	INKL MWST.
48033	150	2	11,00		12,15
48034	175	2	12,00		13,93
48035	200	2	13,00		15,19
48036	250	2	15,00		17,72
48037	300	2	18,00		21,02

SPITZZIRKEL



- Spitzzirkel
- Gerade Spitzen aus gehärtetem Stahl
- Quadratischer Querschnitt
- Gelenkverbindung mit Niet
- Robuste Ausführung

ART.	L mm		OHNE MWST.	CHF	INKL MWST.
48002	150	2	12,00		14,18
48003	200	2	13,00		15,19
48004	250	2	17,00		20,26
48005	300	2	21,00		24,05

SCHLAGZAHLEN



- 9 Zahlen

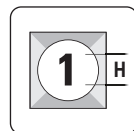

ART.	H mm		OHNE MWST.	CHF	INKL MWST.
70152	2	1	4,50		5,06
70154	3	1	5,50		6,08
70155	4	1	6,00		6,84
70156	5	1	7,00		8,10
70157	6	1	9,00		10,63
70158	8	1	14,00		16,46
70159	10	1	23,00		26,59

SCHLAGBUCHSTABEN



- 27 Buchstaben

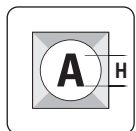

ART.	H mm		OHNE MWST.	CHF	INKL MWST.
70102	2	1	17,00		20,26
70104	3	1	18,00		20,76
70105	4	1	19,00		21,78
70106	5	1	22,00		25,32
70107	6	1	27,00		32,16
70108	8	1	49,00		57,86
70109	10	1	70,00		83,56

PROFESSIONELLE PROFILLEHREN

- Professionelle Ausführung zum Profilmessen
- Bewegliche Nadeln
- Aus gehärtetem Stahl

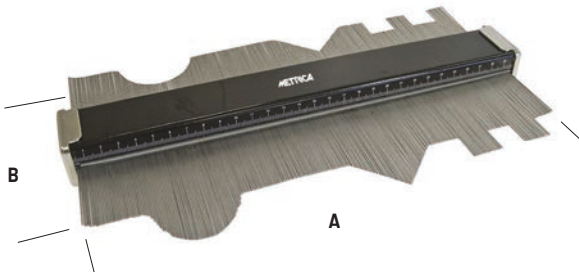

ART.	A mm	B mm		OHNE MWST.	CHF	INKL MWST.
72002	300	150	1	85,00		101,28

PROFILLEHRE

- Zum Profilmessen
- Bewegliche Nadeln
- Aus Stahl
- Geliefert im Blister

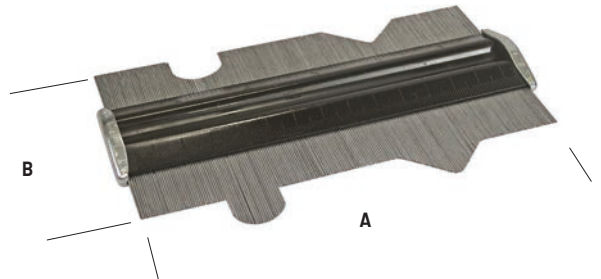

ART.	A mm	B mm		OHNE MWST.	CHF	INKL MWST.
72001	150	85	1	9,00		10,13

KARTUSCHENPRESSE

- 300 ml-Kartuschen Ø 50 mm
- Aluminium-Griff
- Schubstange verzinkt



ART.		OHNE MWST.	CHF	INKL MWST.
68255	12	9,00		10,13

PROFESSIONELLE KARTUSCHENPRESSE

- 300 ml-Kartuschen Ø 50 mm
- Griff aus Aluminium-Guß
- Schale aus Aluminium



ART.		OHNE MWST.	CHF	INKL MWST.
68250	12	3,50		3,80

MAGNET-HALTER

- Magnet-Halter
- Multifunktionen: zum Schweißen, Zusammensetzen, Befestigen
- Magnetisch auf allen Seiten der Umrandung



ART.	A x A mm		OHNE MWST.	CHF	INKL MWST.
60300	85 x 85	1	5,50		6,33
60304	110 x 110	1	6,50		7,60
60305	135 x 135	1	9,00		10,13

SAUGNAPF FÜR GLASER

- Saugnapf mit Gummigriff
- Tragfähigkeit Kg 25 - 50 - 75
- Durchmesser 120 mm



ART.	KG.	Ø mm		OHNE MWST.	CHF	INKL MWST.
50541	25	120	1	7,00		8,10
50543	50	120	1	14,00		16,46
50545	75	120	1	16,00		18,74

METRICA

Metrica S.p.A.

Via Grandi, 18 - 20097 San Donato Milanese (MI) - Italien - Tel. +39 02 518981 - export@metrica.it

METRICA.IT

IM-DISPLAY



Art. 98003_2.5
250 x 100 x 55 cm

EXPO AUTOL



Art. Expo AutoL_2
200 x 45 x 30 cm

VITRINE



Art. VETR.BIA_2
178 x 38 x 38 cm

TOWER



Art. TOWER_0.5
160 x 32 cm



EXPO FLASH_0.3
30 x 45 x 16 cm



EXPO FLESS_0.3
21 x 51 cm



EXPO 61435_0.3
15 x 41 cm



EXPO 61115_0.42
18 x 27 x 11 cm



EXPO TELEFIX_0.8
65 x 150 x 30 cm

IMPORTEUR: **RIAL**

A-6322 KIRCHBICHL
ACHENSTRASSE 12

T. 05332/70490
F. 05332/70490-10